

AQA Monitor

FILTER CAPACITY CONTROL UNIT



BWT

BEST WATER TECHNOLOGY

Einbau- und
Bedienungsanleitung

DE

Installation and operating
instructions

EN

Instructions de montage
et de service

FR

Instrucciones de montaje
y manejo

ES

Istruzioni per il montaggio
e per l'uso

IT

Руководство по монтажу
и эксплуатации

RU

Manual de montagem
e de instruções

PT

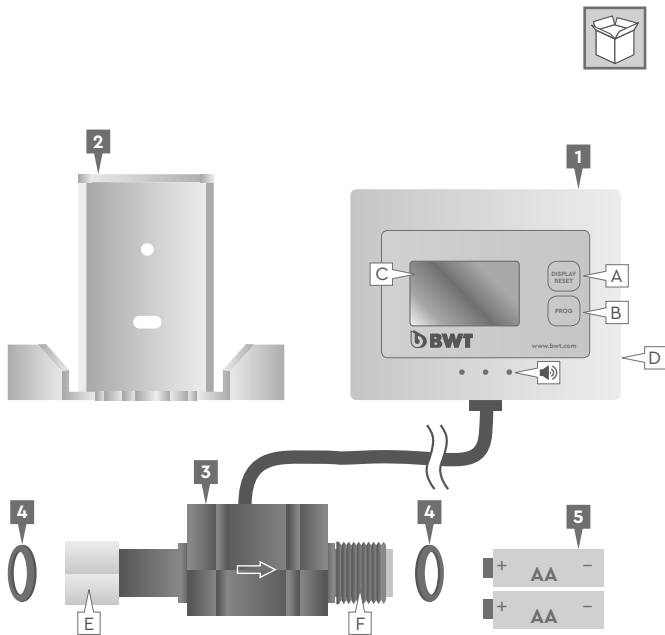

DE Lieferumfang

- 1 1x Zählereinheit
- 2 1x Halterung für Wandmontage
- 3 1x Durchfluss-Sensor
- 4 2x Flachdichtungen
- 5 2x AA Batterien
- A Taste „DISPLAY/RESET“
- B Taste „PROG“
- C Display
- D Deckel des Batteriefachs
- E Anschluss Eingangsseite
- F Anschluss Ausgangsseite

EN Delivery scope

- 1 1x Counting unit
- 2 1x Bracket for wall installation
- 3 1x Sensor unit – flow rate
- 4 2x Flat seals
- 5 2x AA batteries
- A "DISPLAY/RESET" button
- B "PROG" button
- C Display
- D Cover of battery compartment
- E Port input
- F Port output

FR Volume de la livraison

- 1 1x Compteur
- 2 1x Equerre fixation murale
- 3 1x Capteur de débit
- 4 2x Joints plat
- 5 2x Piles AA
- A Touche « DISPLAY/RESET »
- B Touche « PROG »
- C Ecran
- D Couvercle compartiment piles
- E Connexion entrée
- F Connexion sortie

ES Volumen de suministro

- 1 1x Contador
- 2 1x Soporte de fijación mural
- 3 1x Sensor de caudal
- 4 2x Juntas plana
- 5 2x Batería AA
- A Tecla "DISPLAY/RESET"
- B Tecla "PROG"
- C Pantalla
- D Tapa compartimento pilas
- E Entrada
- F Salida

IT Dotazione

- 1 1x Contatore
- 2 1x Staffa per installazione a parete
- 3 1x Sensore di portata
- 4 2x Guarnizioni piatte
- 5 2x Pile AA
- A Tasto "DISPLAY/RESET"
- B Tasto "PROG"
- C Display
- D Coperchio di vano pile
- E Porta d'ingresso
- F Porta di uscita

RU Доставка

- 1 1x Индикатор ресурса фильтра
- 2 1x Кронштейн для крепления к стене
- 3 1x Измеритель расхода
- 4 2x Резиновая прокладка
- 5 2x Батарейки формата AA
- A Кнопка «Дисплей/Сброс»
- B Кнопка «Установка»
- C Экран
- D Крышка отсека для батареек
- E Разъем для входа воды
- F Разъем для выхода воды

PT Volume de fornecimento

- 1 1x Unidade de contagem
- 2 1x Suporte para montagem na parede
- 3 1x Sensor de débito
- 4 2x Juntas chata
- 5 2x Pilhas AA
- A Tecla "DISPLAY/RESET"
- B Tecla "PROG"
- C Display
- D Tampa do compartimento das pilhas
- E Conexão do lado da entrada
- F Conexão do lado da saída

⚠ Sicherheitshinweise

- » Lesen Sie diese Bedienungsanleitung vor der Inbetriebnahme aufmerksam durch. Führen Sie alle Schritte genau nach Anleitung aus.
- » Beachten Sie alle Anweisungen und Abbildungen.
- » Verwenden Sie nur handelsübliche Batterien vom Typ AA.
- » Beachten Sie, dass der Batterie-Deckel korrekt montiert ist. Ansonsten können Fremdkörper und Nässe eindringen.
- » In folgenden Fällen ist die Stromzufuhr sofort zu unterbrechen (Batterie entfernen) und ein Techniker zu rufen:
 - Wasser oder andere Flüssigkeiten sind in das Gerät eingedrungen.
 - Trotz genauer Befolgung aller in dieser Bedienungsanleitung angegebenen Anweisungen funktioniert das Gerät nicht richtig.
 - Wenn das Gerät herunterfällt und das Gehäuse beschädigt ist.
 - Wenn die Anzeige des Geräts nicht funktioniert.
 - Wenn die PROG- oder die RESET-Taste nicht funktioniert.
- » Versuchen Sie auf keinen Fall eigenhändig etwas zu reparieren oder durch wahlloses Drücken der PROG- oder RESET-Taste etwas zu bewirken.
- » Ohne Stromversorgung funktioniert die eingebaute Elektronik nicht. Wird das Gerät ohne bzw. mit erschöpfter Batterie betrieben, ist eine Messung nicht möglich.

Einbauhinweise

- » Die Einbaulänge des AQA Monitor und die Biegeradien der Schläuche müssen eingehalten werden
- » Die Durchflussrichtung (Kennzeichnung auf dem Filterkopf) muss eingehalten werden
- » Die Einbaulage des Messgeräts ist horizontal
- » Das Gerät darf keiner mechanischen Belastung ausgesetzt werden
- » Keine schnell pulsierende Förderung des Mediums
- » Keine Druckrückschläge
- » Keine Luft im System
- » Einbaulage des AQA Monitor berücksichtigen
- » Min./max. Durchfluss soll im linearen Bereich des ausgewählten AQA Monitor liegen
- » Angemessene periodische Reinigung
- » Feuchtigkeit bei der Batterie und den elektrischen Kontakten vermeiden
- » Induktive Störungen sind zu vermeiden
- » Die Impulszahl pro Liter kann je nach Medium und Installation abweichen
- » Wir empfehlen ein Auseichen der Impulse/Liter mit der gesamten Installation

Gewährleistung

Im Störfall während der Gewährleistungszeit wenden Sie sich bitte an Ihren Vertragspartner.

Betreiberpflichten

- » Sie haben ein langlebiges und servicefreundliches Produkt gekauft. Jedoch benötigt jedes technische Gerät regelmäßige Servicearbeiten, um die einwandfreie Funktion zu erhalten.
- » Sensoreinheit: täglich auf Dichtheit prüfen
- » Batterie: Der notwendige Batteriewechsel wird am Display angezeigt.



Technische Daten:

Anschlussgewinde (IN/OUT):	3/8" ÜM x 3/8" AG
Eingangsdruck (min/max):	2 – 8 bar
Durchflussleistung:	0,8 – 15 l/min
Durchflussabweichungen:	+/- 5 %
Wassertemperatur (min/max):	+4 – +40 °C
Umgebungstemperatur (min/max):	+4 – +30 °C
Abmessungen (L x B x H):	80 x 47 x 30 mm
Einbaulage:	horizontal

⚠ Safety regulations

- » Read through the Operating Instructions carefully before the start of operation. Perform all steps exactly as indicated in the instructions.
- » Adhere to all directions and illustrations.
- » Only use standard batteries of the type AA.
- » Ensure that the battery cover is properly fitted. Otherwise, debris and moisture could penetrate.
- » In the following cases, the power supply must be disconnected immediately (remove battery) and a technician must be called:
 - Water or other liquids have penetrated into the appliance
 - The appliance does not function properly even though all of the directions provided in these Operating Instructions have been adhered to exactly
 - If the appliance falls and the housing is damaged
 - If the indicator of the appliance does not function
 - If the PROG or RESET buttons do not function
- » Do not attempt to repair anything yourself or to accomplish anything by randomly pressing the PROG or RESET buttons.
- » If there is no power supply, the installed electronics assembly will not function. If the appliance is operated without a battery or with a depleted battery, it is not possible to make any measurements.

Installation information

- » The installed lengths of the AQA Monitor and the bending radius of the hoses are adhered to
- » The flow direction (indicated on the filter head) is adhered to
- » The measuring unit is installed horizontally
- » The appliance is not exposed to any mechanical strain
- » No rapidly pulsating medium stimulus
- » No pressure reversals
- » No air in the system
- » Take the installation position of the AQA Monitor into account
- » Min./max. flow rate should lie in the linear area of the selected AQA Monitor
- » Appropriate and periodic cleaning
- » Protect the battery and electrical contacts from moisture
- » Inductive malfunctioning must be avoided
- » The number of impulses per litre may vary according to medium and installation
- » We recommend calibration of the impulse/litre value with the overall installation

Guarantee

In the event of a fault during the guarantee period, please contact your contracting partner.

Operator Duties

- » You have purchased a long-lasting and service-friendly product. However, every technical appliance requires regular service work to maintain correct functioning.
- » Sensor unit: check daily for leaks.
- » Battery: If the battery must be replaced, this will be indicated in the display.



Technical Data:

Connection thread (IN/OUT):	3/8" nut x 3/8" connection thread
Intake pressure (min/max):	2 – 8 bar
Flow capacity:	0.8 – 15 l/min
Flow rate deviations:	+/- 5 %
Water temperature (min/max):	+4 – +40 °C
Ambient temperature (min/max):	+4 – +30 °C
Dimensions (L x W x H):	80 x 47 x 30 mm
Installation position:	horizontal

⚠ Consignes de sécurité

- » Veuillez lire avec soin les présentes instructions d'emploi avant la mise en service. Effectuez toutes les opérations en suivant exactement les instructions.
- » Tenez compte de toutes les instructions et illustrations.
- » N'utilisez que des piles vendues dans le commerce du type AA.
- » Veillez à ce que le couvercle de la batterie soit monté correctement. Sinon, des corps étrangers et de l'humidité risqueraient d'y pénétrer.
- » Dans les cas suivants, interrompre immédiatement l'alimentation en courant (retirer la pile) et appeler un technicien.
 - De l'eau ou d'autres liquides ont pénétré dans l'appareil.
 - Malgré le respect de toutes les instructions énoncées dans le présent mode d'emploi, l'appareil ne fonctionne pas correctement.
 - Si l'appareil tombe et que le boîtier est endommagé
 - Si l'affichage de l'appareil ne fonctionne pas
 - Si la touche PROG ou la touche RESET ne fonctionne pas
- » N'essayez jamais de réparer quelque chose par vos propres moyens ou d'obtenir un résultat en appuyant arbitrairement sur la touche PROG ou RESET.

- » L'électronique intégrée ne fonctionne pas sans alimentation en courant électrique. Si l'appareil est utilisé sans pile ou avec une pile usagée, la mesure est impossible.

Instructions de montage

- » La longueur de montage de l'AQA Monitor et les rayons de courbure des flexibles soient respectés
- » La direction du flux (repère sur la tête du filtre) soit respectée
- » L'appareil de mesure soit monté en position horizontale
- » L'appareil ne soit pas exposé à des sollicitations mécaniques
- » Pas de refoulement rapide du fluide
- » Pas de coups de bélier
- » Pas d'air dans le système
- » Tenir compte de la position de montage de l'AQA Monitor
- » Le débit mini/maxi doit se trouver dans la plage linéaire de l'AQA Monitor sélectionné
- » Nettoyage périodique adéquat
- » Eviter l'humidité sur la pile et les contacts électriques
- » Eviter les perturbations inductives
- » Le nombre d'impulsions par litre peut varier en fonction du fluide et de l'installation

- » Nous conseillons l'étalonnage des impulsions/litre de l'ensemble de l'installation

Garantie

En cas de panne pendant la période de garantie, veuillez vous adresser à votre partenaire contractuel.

Obligations de l'utilisateur

- » Vous avez fait l'acquisition d'un produit durable et simple à entretenir. Cependant, le matériel technique doit être entretenu régulièrement pour pouvoir continuer à fonctionner parfaitement.
- » Module de capteur : contrôle d'étanchéité quotidien
- » Pile : La nécessité de remplacer la pile est signalée à l'écran.



Caractéristiques techniques :

Filetage de raccordement (IN/OUT): 3/8" ER x 3/8" FE

Pression d'entrée (mini/maxi): 2 – 8 bar

Débit: 0,8 – 15 l/min

Variations de débit: +/- 5%

Température de l'eau (mini/maxi): +4 – +40 °C

Température ambiante (mini/maxi): +4 – +30 °C

Dimensions (L x l x h): 80 x 47 x 30 mm

Position de montage: horizontale

⚠ Normas de seguridad

- » Antes de la puesta en marcha, lea atentamente estas instrucciones de uso. Siga exactamente todos los pasos de las instrucciones.
- » Tenga en cuenta todas las instrucciones y las ilustraciones.
- » Utilice únicamente baterías del tipo AA.
- » Compruebe que la tapa de la batería esté montada correctamente. De lo contrario pueden penetrar cuerpos extraños y humedad.
- » En los siguientes casos debe introducirse inmediatamente la alimentación de corriente (quitar la batería) y llamar al técnico:
 - En caso de que haya entrado agua u otros líquidos en el aparato
 - En caso de que, a pesar de haber seguido exactamente todas las indicaciones de estas instrucciones de manejo, el aparato no funcione correctamente
 - En caso de que el aparato se haya caído o la carcasa esté dañada
 - Si no funciona el indicador del aparato
 - Si no funciona la tecla PROG o la tecla RESET
- » En ningún caso debe intentar realizar una reparación usted mismo, ni probar a arreglarlo pulsando al azar las teclas PROG o RESET.
- » El sistema electrónico incorporado no funciona sin alimentación eléctrica. En caso de que se ponga el

aparato en funcionamiento sin batería o con la batería gastada, no es posible realizar ninguna medición.

Instrucciones de montaje

- » Deben respetarse las longitudes de montaje del AQA Monitor y los radios de curvatura de los tubos flexibles
- » Asegúrese de que la dirección del caudal (marca en la cabeza filtrante) sea correcta
- » Asegúrese de que la posición de montaje del aparato de medición sea horizontal
- » Asegúrese de que el aparato no esté sometido a ninguna carga mecánica
- » No transportar el medio a impulsos rápidos
- » Evite los contragolpes de presión
- » el sistema no debe tener aire
- » tener en cuenta la posición de montaje del AQA Monitor
- » el caudal mín/máx debe estar en el margen lineal del AQA Monitor seleccionado
- » Realizar una limpieza periódica adecuada
- » evitar la humedad en la batería y en los contactos eléctricos
- » evitar las perturbaciones inductivas
- » el número de impulsos por litro puede diferir dependiendo del medio y de la instalación

- » recomendamos calibrar los impulsos/litro con la instalación completa

Garantía

En caso de avería durante el período de garantía, rogamos se ponga en contacto con la empresa instaladora autorizada.

Obligaciones del usuario

- » Usted ha adquirido un producto duradero y fácil de mantener. No obstante, todos los aparatos técnicos requieren la realización periódica de trabajos de mantenimiento para seguir funcionando correctamente.
- » Unidad del sensor: comprobar la estanqueidad a diario
- » Batería: La necesidad de cambiar la batería se indica en la pantalla.



Datos técnicos:

Rosca de conexión (IN/OUT):	Tuerca de unión de 3/8" x rosca de conexión de 3/8"
Presión de entrada (mín/máx):	2 – 8 bar
Caudal nominal:	0,8 – 15 l/min
Rango de caudales:	+/- 5 %
Temperatura del agua (mín/máx):	+4 – +40 °C
Temperatura ambiente (mín/máx):	+4 – +30 °C
Dimensiones (L x An x Al):	80 x 47 x 30 mm
Posición de montaje:	horizontal

⚠ Norme di sicurezza

- » Leggere con attenzione le Istruzioni per l'uso prima della messa in funzione. Eseguire esattamente tutte le fasi descritte nelle istruzioni.
- » Rispettare tutte le indicazioni e le figure.
- » Utilizzare solo delle normali pile tipo AA.
- » Fare attenzione a montare correttamente il coperchio della pila. In caso contrario potrebbero penetrare corpi estranei e umidità.
- » Nei seguenti casi interrompere immediatamente l'alimentazione elettrica (rimuovere la pila) e far intervenire un tecnico:
 - Acqua o altri liquidi sono entrati nell'apparecchio
 - Nonostante siano state seguite esattamente tutte le indicazioni contenute nelle presenti Istruzioni per l'uso, l'apparecchio non funziona correttamente
 - Quando l'apparecchio cade e si danneggia l'alloggiamento
 - Quando non funziona la visualizzazione dell'apparecchio
 - Quando non funziona il tasto PROG o RESET
- » Non cercare mai di riparare di propria iniziativa o di ottenere qualche risultato premendo a caso i tasti PROG o RESET.

- » Senza alimentazione elettrica i componenti elettronici integrati non funzionano. Se l'apparecchio viene utilizzato senza pila o con una pila scarica, non è possibile effettuare misurazioni.

Indicazioni per il montaggio

- » A rispettare la posizione di montaggio dell'AQA Monitor e i raggi di curvatura dei tubi flessibili
- » A rispettare la direzione di flusso (contrassegno sul coperchio del filtro)
- » Che la posizione di montaggio del misuratore sia orizzontale
- » Che l'apparecchio non sia sottoposto a nessuno sforzo meccanico
- » Nessuna alimentazione ad impulsi rapidi del mezzo
- » Nessuno sbalzo di pressione
- » Assenza di aria nel sistema
- » Rispettare la posizione di montaggio di AQA Monitor
- » La portata min/max deve rientrare nella zona lineare dell'AQA Monitor selezionato
- » Opportuna pulizia periodica
- » Evitare l'umidità della pila e dei contatti elettrici
- » Evitare i guasti induttivi
- » Il numero di impulsi per litro può variare a seconda del mezzo e dell'installazione

- » Si consiglia di calibrare impulsi/litri in base all'intera installazione

Garanzia

In caso di guasto durante il periodo di garanzia, rivolgersi al proprio rivenditore autorizzato.

Obblighi dell'utente

- » Il prodotto acquistato è di lunga durata e di facile manutenzione. Tuttavia ogni apparecchiatura tecnica necessita di regolari lavori di manutenzione per mantenere un perfetto funzionamento.
- » Unità sensore: controllare ogni giorno la tenuta.
- » Pila: Sul display viene segnalato che è necessario sostituire.



Dati tecnici:

Filetto di attacco (IN/OUT):	3/8" dado raccordi x 3/8" filettatura attacco
Pressione in entrata (min/max):	2 – 8 bar
Portata:	0,8 – 15 l/min
Variazione di portata:	+/- 5%
Temperatura dell'acqua (min/max):	+4 – +40 °C
Temperatura ambiente (min/max):	+4 – +30 °C
Dimensioni (L x P x A):	80 x 47 x 30 mm
Posizione di montaggio:	orizzontale

⚠ Правила безопасности

- » Внимательно прочитайте инструкцию по эксплуатации перед началом работы. Выполните все шаги как указано в инструкции
- » Соблюдайте все указания и иллюстрации.
- » Используйте только стандартные батареи типа AA.
- » Убедитесь, что крышка аккумуляторного отсека установлена правильно. В противном случае в него могут попасть мусор и влага.
- » В следующих случаях необходимо немедленно отключить источник питания (вытащить аккумулятор) и необходимо вызвать специалиста:
 - Вода или другие жидкости проникли в прибор
 - Устройство работает неправильно, хотя все указания, приведенные в настоящей Инструкции по эксплуатации, были выполнены
 - Если прибор падает и корпус поврежден
 - Если индикатор прибора не работает
 - Если кнопки PROG или RESET не работают
- » Не пытайтесь ничего исправить самостоятельно или выполнить что-либо, нажимая кнопки PROG или RESET.
- » Если источник питания отсутствует, установленный комплект электроники не будет работать. Если устройство эксплуатируется без батареи или с израсходованной батареей, будет невозможно провести какие-либо измерения.

Информация по установке

- » При установке учитывайте длину AQA Monitor и радиус согнутых трубок
- » Направление потока (указано на голове фильтра) должно соблюдаться
- » Измерительный прибор должен быть установлен горизонтально
- » Прибор не должен подвергаться никаким механическим нагрузкам
- » не допускать резких пульсирующих толчков воды
- » Не допускать инверсии давления
- » Не допускать появление воздуха в системе
- » Учитывайте положение установки AQA Monitor
- » Мин. / Макс. скорость потока должна находиться в пределах указанного диапазона работы AQA Monitor
- » Выполняйте периодически соответствующую чистку
- » Защитите аккумулятор и электрические контакты от влаги
- » Следует избегать расположения рядом с приборами с магнитным излучением
- » Количество импульсов на литр может варьироваться в зависимости от параметров установки
- » Мы рекомендуем калибровку значений уимпульсов / литража в процессе общей установки

Гарантия

В случае неисправности в течение гарантийного срока, пожалуйста, свяжитесь с вашим поставщиком.

Требования по использованию

- » Вы приобрели долговечный и удобный в обслуживании продукт. Однако, для каждого технического устройства требуется регулярная работа по обслуживанию, чтобы поддерживать его соответствующее функционирование
- » Датчик: ежедневно проверяйте утечки
- » Батарея: Если батарея должна быть заменена, это будет отображаться на дисплее.



Технические данные:

Соединительная резьба (IN/OUT):	3/8" гайка x 3/8" соединительная резьба
Входное давление (мин/макс):	2 – 8 атм
Пропускная способность:	0.8 – 15л/мин
Отклонения расхода потока:	+/- 5%
Температура воды (мин/макс):	+4 – +40 °C
Температура окружающей среды (мин/макс):	+4 – +30 °C
Размеры (Длина x Ширина x Высота):	80 x 47 x 30 мм
Положение установки:	горизонтальное

RU

⚠ Normas de segurança

- » Leia cuidadosamente este manual de instruções cuidadosamente antes da colocação em funcionamento. Execute todos os passos exactamente da forma descrita no manual.
- » Respeite todas as indicações e figuras.
- » Utilize somente pilhas convencionais do tipo AA.
- » Certifique-se de que a tampa da pilha está correctamente montada. Caso contrário, podem penetrar corpos estranhos e humidade.
- » Nos seguintes casos deve ser imediatamente interrompida a alimentação da rede (remover a pilha) e chamado um técnico:
 - Água ou outros líquidos penetraram no aparelho
 - Apesar da observância rigorosa de todas as indicações contidas neste manual de instruções o aparelho não funciona correctamente
 - Se o aparelho cair ou a caixa estiver danificada
 - Se a indicação do aparelho não funcionar
 - Se a tecla PROG ou a tecla RESET não funcionarem
- » Nunca tente reparar algo pessoalmente ou mudar algo ao premir aleatoriamente a tecla PROG ou a tecla RESET.
- » Sem alimentação de rede o sistema electrónico instalado não funciona. Se o aparelho for operado sem pilha ou com pilha fraca, não é possível fazer uma medição.

Indicações sobre a montagem

- » O comprimento de montagem do AQA Monitor e os raios de curvatura das mangueiras sejam respeitados
- » Que o sentido do fluxo (marcação na cabeça do filtro) seja respeitado
- » Que a posição de montagem do aparelho de medição seja horizontal
- » Que o aparelho não pode ser submetido a cargas mecânicas
- » Sem transporte por impulsos do fluido
- » Sem retorno de pressão
- » Sem ar no sistema
- » Respeitar a posição de montagem do AQA Monitor
- » Fluxo mín./máx. devia encontrar-se na área linear do AQA Monitor escolhido
- » Limpeza periódica adequada
- » Evitar humidade junto da pilha e dos contactos eléctricos
- » As avarias indutivas devem ser evitadas
- » A quantidade de impulsos por litro pode variar consoante o líquido utilizado e o tipo de instalação
- » Aconselhamos aferir os impulsos/litros com toda a instalação

Garantia

No caso de ocorrer uma falha durante a garantia, entre em contacto com o seu agente autorizado.

Obrigações do utilizador

- » Acabou de adquirir um produto com uma longa vida útil e de fácil manutenção. No entanto, todos os aparelhos necessitam de uma manutenção regular que assegure um funcionamento perfeito.
- » Sensor: verificar diariamente quanto à estanqueidade.
- » Pilha: Quando é necessário substituir a pilha no display.



Dados técnicos:

Rosca de união (IN/OUT):	Porca de capa 3/8" x rosca de união 3/8"
Pressão de entrada (mín/máx):	2 – 8 bar
Potência do fluxo:	0,8 – 15 l/min
Desvios do fluxo:	+/- 5%
Temperatura da água (mín/máx):	+4 – +40 °C
Temperatura ambiente (mín/máx):	+4 – +30 °C
Dimensões (C x L x A):	80 x 47 x 30 mm
Posição de montagem:	Na horizontal



1. DE Installation EN Installation FR Installation ES Instalación
IT Installazione RU Установка PT Instalação

- a** DE Batterie einsetzen und tauschen EN Insert and change of battery
FR Insérer et remplacer la pile ES Inserción y cambio de batería
IT Inserire e sostituire la pila RU Вставьте и замените баратеюку
PT Colocar e substituir a pilha

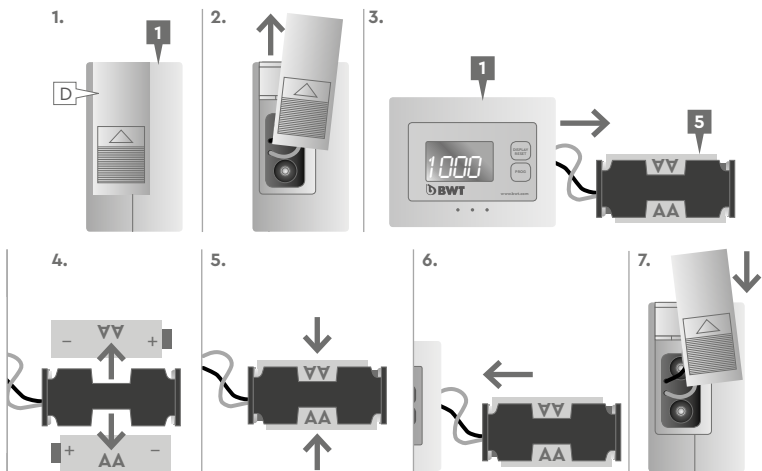

- b** DE Zählereinheit montieren EN Install counting unit FR Installation compteur
ES Instalación del contador IT Installare il contatore RU Установка Индикатора
ресурса фильтра PT Montar a unidade do contador

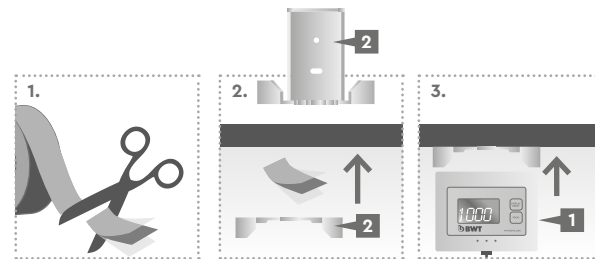
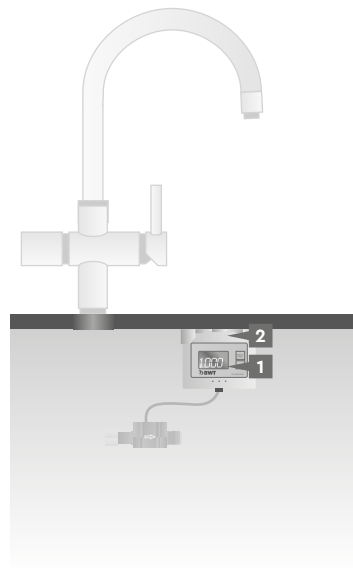

- ⚠** DE Zählereinheit an einer gut ersichtlichen und erreichbaren Stelle montieren.
EN Place counting unit on an easy accessible and well-visible position.
FR Montez le compteur dans un endroit bien visible et accessible.
ES Monte el contador en un lugar visible y accesible.
IT Montate il contatore in un luogo ben visibile e accessibile.
RU Установите Индикатор ресурса фильтра в легкодоступное место.
PT Montar a unidade do contador num lugar visível e acessível.

- C** **DE** Durchfluss-Sensor installieren **EN** Install sensor unit – flow rate **FR** Installation capteur de débit **ES** Instalación del sensor de caudal **IT** Installare il sensore di portata **RU** Установка Измерителя расхода **PT** Instalar o sensor de débito

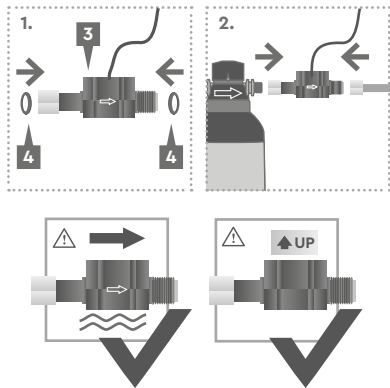
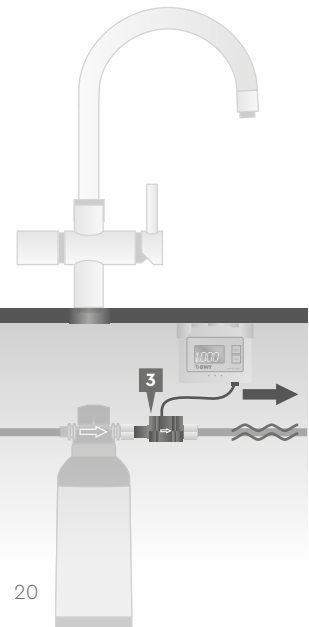

- ⚠ DE** Bei Einbau muss die Wasserversorgung geschlossen sein. Wenn eingangs- und ausgangsseitig die Anschlüsse fachgemäß durchgeführt wurden, ist das System auf Dichtheit zu prüfen. Sollte die Dichtheit nicht gegeben sein, sind die Anschlüsse nochmals zu prüfen.
- EN** When installing, the unit the water supply must be closed. If the connections have been carried out professionally, check the system for leaks. If it is not tight, check the connections again.
- FR** Lors de l'installation, l'alimentation en eau doit être fermée. Si les raccordements ont été effectués de manière professionnelle du côté entrée et sortie, le système doit être vérifié pour détecter les fuites. Si l'étanchéité n'existe pas, vérifiez à nouveau les connexions.
- ES** Durante la instalación la alimentación de agua debe estar cerrada. Verifique cuidadosamente las conexiones de entrada y salida para verificar la ausencia de fugas.
- IT** Per l'installazione dell'unità, l'alimentazione dell'acqua deve essere chiusa. Se i raccordi siano stati fatti professionalmente, controllare il sistema per perdite. Se non è stagno, controllare i raccordi di nuovo.
- RU** Во время установки системы вода должна быть перекрыта. Если соединения выполнены профессионально, проверьте установленную систему на протечки. Если есть протечки, то проверьте соединения еще аз.
- PT** Ao instalar, o abastecimento de água tem de ser fechado. Se do lado da entrada e do lado da saída as conexões forem devidamente executadas, o sistema deve ser testado quanto a estanqueidade. Se não forem estanques, as conexões devem ser verificadas novamente.

**2.**

a **DE** Einstellung und Funktion der Zählinheit **EN** Counting unit setting and function
FR Réglage et fonction du compteur **ES** Reglaje y ajuste del contador
IT Impostazione e funzione del contatore **RU** Настройки и функции Индикатора ресурса фильтра **PT** Ajuste e função da unidade do contador

⚠ DE Filterkapazität der Filterkerze muss bekannt sein und ist der jeweiligen Einbau- und Bedienungsanleitung zu entnehmen. **EN** Filter capacity of the cartridge must be known and can be found in the installation and operation instruction. **FR** La capacité de filtration de la cartouche filtrante doit être connue et peut être trouvée dans les instructions d'installation et d'utilisation correspondantes. **ES** La capacidad del cartucho filtrante esta indicada en las instrucciones de instalación y utilización. **IT** La capacità di filtraggio della cartuccia deve essere conosciuta e si può trovarla nelle istruzioni di installazione e di operazione. **RU** Ресурс картриджа должен быть известен и указан в инструкции по установке и эксплуатации. **PT** A capacidade de filtragem da vela filtradora tem de ser conhecida e consultada nas respetivas instruções de instalação e de operação.

ad. 4: **DE** Durch Drücken der Taste „DISPLAY/RESET“ den gewünschten Wert einstellen. **EN** Set the desired value by pressing the "DISPLAY/RESET" button. **FR** En appuyant sur la touche « DISPLAY/RESET », régler la valeur souhaitée. **ES** Pulsando la tecla "DISPLAY/RESET", ajustar el valor que se desee. **IT** Impostare il valore desiderato premendo il tasto "DISPLAY/RESET". **RU** Установите необходимое значение с помощью нажатия на кнопку „Дисплей/Сброс“ **PT** Ajustar o valor desejado pressionando a tecla "DISPLAY/RESET".

ad. 5: **DE** Anschließend einmal die Taste „PROG“ drücken, um zur nächsten Zahl zu wechseln. Punkt 4 und 5 wiederholen, bis alle Ziffern eingestellt sind. **EN** Press the "PROG" button once to switch to the next digit. Repeat steps 4 and 5 until all digits have been set. **FR** Appuyer une fois sur la touche « PROG » pour passer au chiffre suivant. Répéter l'étape 4 et 5 jusqu'à ce que tous les chiffres soient programmés. **ES** Pulsar una vez la tecla "PROG" para cambiar a la cifra siguiente. Repetir los pasos 4 y 5 hasta que se hayan ajustado todas las cifras. **IT** Premere una volta il tasto "PROG" per passare alla cifra successiva. Ripetere le fasi 4 e 5 fino ad avere impostato tutte le cifre. **RU** Нажмите „Установка“ один раз для перехода на следующую цифру. Повторите шаги 4 и 5 пока все значения не будут установлены. **PT** Pressionar uma vez a tecla "PROG" para mudar para o dígito seguinte. Repetir o passo 4 e 5, até estarem ajustados todos os dígitos.

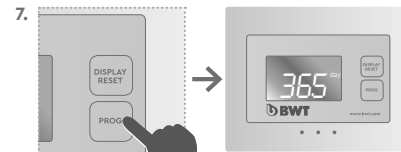
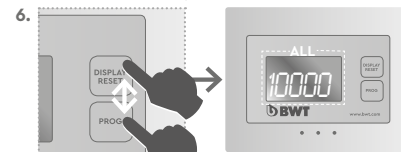
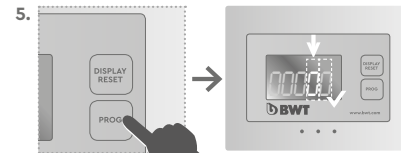
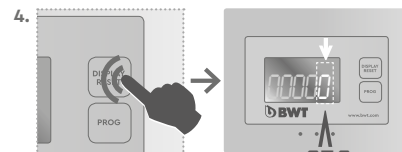
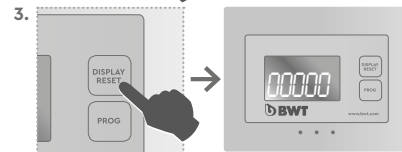
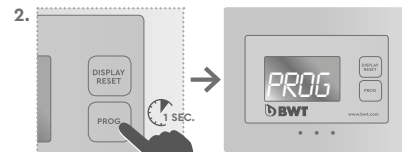
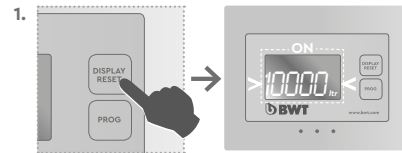

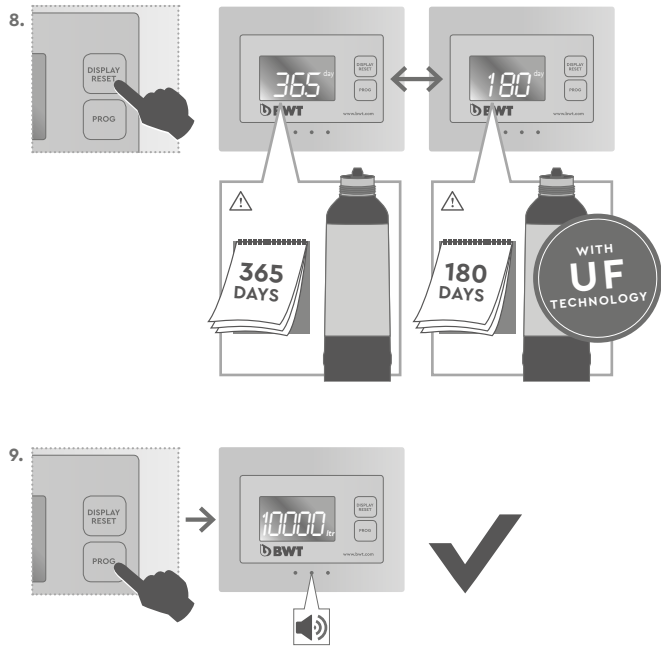

- b **DE** Rücksetzen der Filterkapazität (nach Wasserfilter-Tausch) **EN** Resetting the filter capacity (after water filter replacement) **FR** Remise à zéro de la capacité du filtre (après le remplacement du filtre à eau) **ES** Puesta a cero de la capacidad de filtración (después de cambiar el filtro de agua) **IT** Puesta a zero de la capacidad de filtración (después de cambiar el filtro de agua) **RU** Сброс ресурса фильтра (после установки нового картриджа) **PT** Reposição da capacidade do filtro (depois da troca do filtro da água)

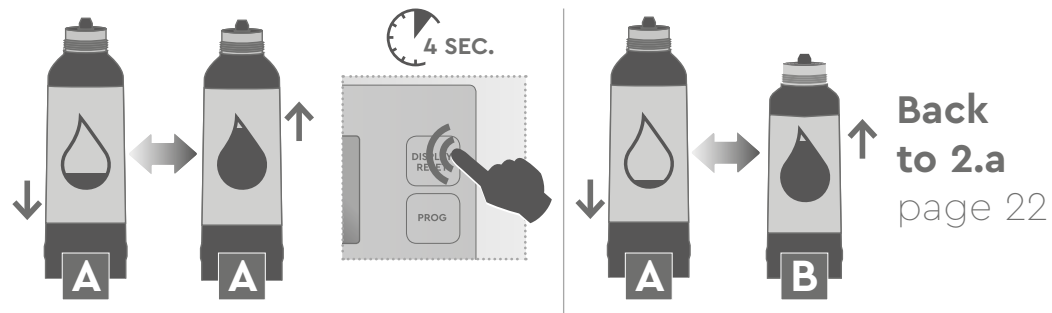

C **DE** Funktion Zählereinheit **EN** Function counting unit **FR** Fonction de computer
ES Función del contador **IT** Funzione del contatore **RU** Блок подсчета функции
PT Unidade de contagem de função

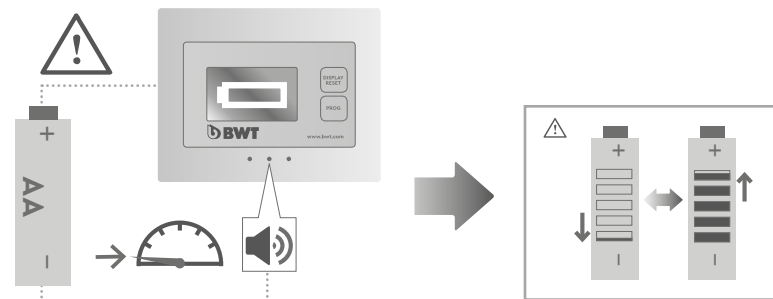
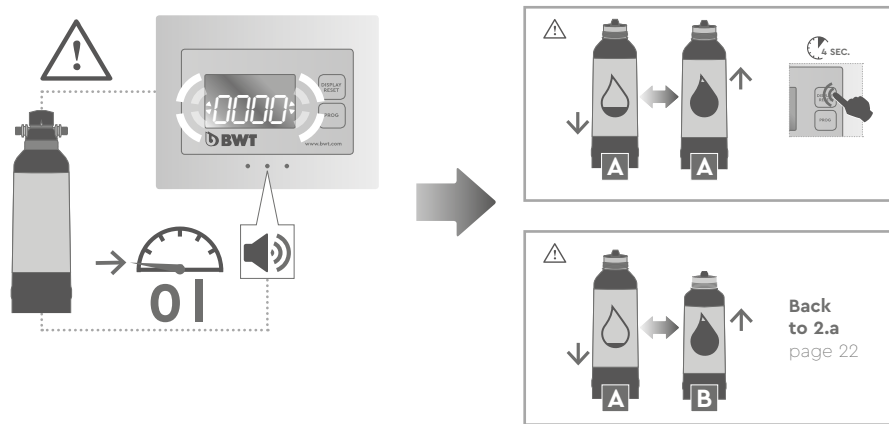

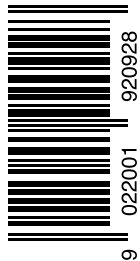

Bestell-Nummer: 812641
Order number:



BWT water+more GmbH
Walter-Simmer-Straße 4, A-5310 Mondsee
☎ +43 6232 5011-0, ✉ aqadrink@bwt.com

bwt.com
