

BWT Palaimon N70 CA/CAS/HCAS N50 CAS/HCAS

BEDIENUNGSANLEITUNG
MANUEL D'UTILISATION



Inhaltsverzeichnis

1. Einleitung	3
2. Produktbeschreibung	3
2.1 Funktionsweise	3
2.2 Sicherheitshinweise	4
2.2.1 Kennzeichnung von Hinweisen	4
2.2.2 Personalqualifikation und Schulung	4
2.2.3 Gefahren bei Nichtbeachtung der Sicherheitshinweise	4
2.2.4 Sicherheitsbewusstes Arbeiten	4
2.2.5 Sicherheitshinweise für den Bediener	4
2.2.6 Sicherheitshinweise für Einbau-, Wartungs- und Servicearbeiten	5
2.2.7 Eigenmächtiger Umbau und Ersatzteilerstellung	5
3. Installations- und Betriebsanweisung	5
3.1 Richtlinien/gesetzliche Grundlagen	5
3.2 Kaltwasserbad und Sprudelwassertank	5
3.3 Filter	5
3.4 Lüftungsöffnungen	5
3.5 Umgang mit CO ₂ Gasflaschen	5
3.5.1 Sicherheit	5
3.5.2 Wechsel CO ₂ -Druckgasflasche	6
3.5.3 Dienstleistung Gasflaschenwechsel	6
4. Bedienung Palaimon N70/N50	6
4.1 Bedienfeld	6
4.2 Übersicht der Hauptbestandteile AQA drink Palaimon N70/N50	7
5. Hygiene	8
6. Wartung und Service	9
6.1 Wartung und Service an Mietgeräten	9
6.2 Wartung und Service im Kundeneigentum	9
6.3 Störungsbehebung Palaimon N70/N50	9
7. Technische Spezifikation	10
8. Gewährleistung	10
9. Entsorgung	10
10. Zubehör	11
11. Konformitätserklärung	12

1. EINLEITUNG

Vielen Dank, dass Sie sich für unser Produkt entschieden haben.

Wir sind überzeugt, dass Sie mit Ihrem AQA drink Wasserspender zufrieden sein werden. Lesen Sie die Einbau- und Bedienungsanleitung (EBA) aufmerksam durch. Sie hilft Ihnen dabei, sich mit dem Gerät AQA drink Wasserspender vertraut zu machen und seine Funktionen, seinen Komfort und sein Sicherheitsangebot optimal zu nutzen.

Die EBA enthält wichtige Hinweise, das Gerät sicher, sachgerecht und wirtschaftlich zu betreiben. Ihre Beachtung hilft, Gefahren zu vermeiden, Reparaturkosten und Ausfallzeiten zu vermindern sowie die Zuverlässigkeit und die Lebensdauer des Gerätes zu erhöhen.

Bitte beachten Sie, dass das Nicht-Einhalten der nachfolgend beschriebenen Vorschriften die Aufhebung jeglicher Garantieansprüche zur Folge hat. BWT AQUA kann nicht für Schäden verantwortlich gemacht werden, die durch falschen Gebrauch entstehen.

Die EBA muss ständig am Einsatzort des Gerätes verfügbar sein. Sie ist von jeder Person zu lesen und anzuwenden, die mit Arbeiten am AQA drink Wasserspender beauftragt ist. Wünschen Sie eine technische Beratung, so steht Ihnen unser Kundendienst jederzeit zur Verfügung.

Kundenbetreuung BWT

Telefon +41 (0)800 88 99 88

E-mail: aqadrink@bwt-aqua.ch

Bitte geben Sie uns folgende Angaben durch:

Diese EBA gehört zum AQA drink:

Modell _____

Seriennummer Kühler _____

Seriennummer Tower _____

2. PRODUKTBESCHREIBUNG

2.1 Funktionsweise

Die Modelle AQA drink Palaimon N70 und N50 sind Wasserspender, welche direkt an die Trinkwasserleitung angeschlossen werden. Damit steht unbegrenzt sauberes Trinkwasser zur Verfügung. Zudem wird die Umwelt geschont, da auf den teuren Transport von Mineralwasserflaschen und Gallonen verzichtet werden kann. Die Geräte wurden nach dem neusten Stand der Technik entwickelt. Mit ihrem Filtrationssystem werden Verunreinigungen wie Ablagerungen, Chlor und Partikel entfernt.

Der AQA drink Palaimon N70 oder N50 ist in der folgenden Konfiguration erhältlich:

- N70
 - Kalt-, und raumtemperiertes Wasser (CA)
 - Kalt-, Sprudel- und raumtemperiertes Wasser (CAS)
 - Heiss-, Kalt-, Sprudel- und raumtemperiertes Wasser (HCAS)
- N50
 - Kalt-, Sprudel- und raumtemperiertes Wasser (CAS)
 - Heiss-, Kalt-, Sprudel- und raumtemperiertes Wasser (HCAS)

Der an die Hauptwasserleitung angeschlossene Wasserspender sieht einen sofortigen und kontinuierlichen Bezug von sauberem, frischem Wasser vor. Die Lieferung und Lagerung von grossen Wasserflaschen fällt weg, ebenso das Schleppen und Heben der schweren Gallonen, welches ein Gesundheitsrisiko darstellt. Während der Lagerung im Tank oder bei Stillstand des Gerätes (Wochenende oder Feiertage), wird das Wasser gekühlt. Der Bezug von sauberem, frischem Wasser zu jeder Zeit wird somit sicher gestellt.

Lieferumfang

Wasserspender AQA drink Palaimon N70 oder N50 komplett mit Aktivkohlefilter. Die CO₂-Gasflasche ist als Zubehör erhältlich.

Empfohlene Dienstleistung

AQA drink Hygiene Service

AQA drink Wasserspender sind technische Produkte, welche das Trinkwasser dem Endverbraucher in hygienisch aufbereiteter Form am «Point of Use» zur Verfügung stellen. Um einen optimalen Betrieb sowie eine bestmögliche Wasserqualität zu gewährleisten, bedarf es auch richtiger und regelmässiger Pflege. Dies

setzt eine regelmässige Pflege und fachmännische Wartung voraus. Bitte hierzu die Kapitel 5 «Hygiene» und 6 «Wartung und Service» beachten.



DE

Wissen Sie?

- dass der Mensch 8 Becher Wasser pro Tag trinken sollte?
- dass zwei Drittel des menschlichen Körpers aus Wasser besteht?
- dass Wasser eine bedeutende Rolle bei der Verdauung spielt?
- dass kaltes Wasser den Stoffwechsel im Körper verstärkt?
- dass Wasser Energie gibt, bei der Gewichtskontrolle hilft und den Verstand klar hält?
- dass Wasser den Durst löscht (besser als mit Zucker gesüsste Getränke) und gekühlt wunderbar schmeckt?

2.2 Sicherheitshinweise

Diese Einbau- und Bedienungsanleitung enthält grundlegende Hinweise, was im Betrieb und bei der Wartung zu beachten ist. Sie ist daher unbedingt vor Einbau und Inbetriebnahme vom zuständigen Personal zu lesen. Sie muss ständig am Einsatzort des Gerätes verfügbar sein. Es sind nicht nur die unter diesem Abschnitt «Sicherheitshinweise» aufgeführten, allgemeinen Sicherheitshinweise zu beachten, sondern auch die unter anderen Abschnitten eingefügten, speziellen Sicherheitshinweise.

2.2.1 Kennzeichnung von Hinweisen



Die in dieser EBA enthaltenen Sicherheitshinweise, die bei Nichtbeachtung Gefährdung für Personal hervorrufen können, sind mit dem nebenstehenden allgemeinen Gefahrensymbol besonders gekennzeichnet. Dieses Symbol finden Sie bei Sicherheitshinweisen, deren Nichtbeachtung Gefahren für das Gerät und dessen Funktion hervorrufen kann.

2.2.2 Personalqualifikation und Schulung

Das Personal für den Einbau, die Inbetriebsetzung, Bedienung, Wartung und den Service des Gerätes muss die entsprechende Qualifikation für diese Arbeiten aufweisen. Verantwortungsbereich, Zuständigkeit und die Überwachung des Gerätes müssen durch den Betreiber genau geregelt sein.

2.2.3 Gefahren bei Nichtbeachtung der Sicherheitshinweise

Eine Nichtbeachtung der Sicherheitshinweise kann sowohl eine Gefährdung für Personen als auch für Umwelt und Gerät zur Folge haben. Die Nichtbeachtung der Sicherheitshinweise führt zum Verlust jeglicher Schadenersatzansprüche. Im Einzelnen kann Nichtbeachtung beispielsweise folgende Gefährdungen nach sich ziehen:

- Versagen wichtiger Funktionen am Gerät
- Versagen vorgeschriebener Methoden zur Wartung und Fehlerbehebung
- Gefährdung von Personen durch elektrische und mechanische Einwirkungen

2.2.4 Sicherheitsbewusstes Arbeiten

Die in dieser EBA aufgeführten Sicherheitshinweise, die bestehenden nationalen Vorschriften zur Unfallverhütung sowie eventuelle interne Arbeits-, Betriebs- und Sicherheitsvorschriften des Betreibers sind zu beachten.

Wird das Gerät in Kombination mit anderen Geräten / Maschinen eingesetzt, so sind die entsprechenden Bedienungsanleitungen zu beachten.

2.2.5 Sicherheitshinweise für den Bediener

Gefährdungen durch elektrische Energie sind auszuschliessen. (Einzelheiten hierzu siehe z.B. in den Vorschriften SEV, VDE und der örtlichen Energieversorgungsunternehmen).

Allgemeine Hygienebedingungen sind zu beachten.

2.2.6 Sicherheitshinweise für Einbau-, Wartungs- und Servicearbeiten

Der Betreiber hat dafür zu sorgen, dass alle Einbau-, Wartungs- und Servicearbeiten von autorisiertem und qualifiziertem Fachpersonal wie

- Elektriker
- Sanitär-Installateur
- BWT AQUA Servicetechniker

ausgeführt werden, dass sich durch eingehendes Studium der EBA ausreichend informiert hat. Grundsätzlich gilt, dass Änderungen von Einstellungen im Gerät oder des Steuerprogramms nur von BWT AQUA Servicetechniker oder durch BWT AQUA angewiesenes Personal durchgeführt werden dürfen. Grundsätzlich sind Arbeiten am Gerät nur im Stillstand durchzuführen. Alle Reparaturen und Servicearbeiten sind im Servicekontrollheft aufzuführen.

2.2.7 Eigenmächtiger Umbau und Ersatzteilherstellung

Umbau und Veränderungen des Gerätes sind nur nach Absprache mit BWT AQUA zulässig. Originalersatzteile und das von BWT AQUA bereitgestellte Zubehör dienen der Sicherheit. Die Verwendung anderer Teile kann die Haftung für die daraus entstehenden Folgen aufheben.

3. INSTALLATIONS-UND BETRIEBSANWEISUNG

3.1 Richtlinien/gesetzliche Grundlagen

Bei Installation und Betrieb der Anlage müssen folgende Gesetze beachtet werden:

- Technischen Regeln für Trinkwasserinstallation
- Verordnung über die Qualität von Wasser für den menschlichen Gebrauch (Trinkwasserverordnung)

Alle gelieferten Wasserspender erfüllen die EC-Richtlinie 2002/95/EG (RoHS) zur Beschränkung der Verwendung bestimmter gefährlicher Stoffe in Elektro- und Elektronikgeräten.

3.2 Kaltwasserbad und Sprudelwassertank

Der Kalt- und Sprudelwassertank ist eine einzigartige Kombination von Tanksystem und Durchlaufkühlung. Die Wassertemperatur ist

werkseitig auf 8 °C eingestellt und sollte nicht verändert werden. Das Sprudelwasser kann eine 1–2 °C tiefere Temperatur aufweisen. Wenn Wasser im Tank gespeichert wird, oder durchfließt, wird das Wasser gekühlt. Es ist ein kontinuierlicher Wasserbezug ohne Unterbruch möglich.

3.3 Filter

Das Filtrationssystem des Wasserspenders wurde so konstruiert, um eine Verschmutzung und Verunreinigung des Wassers zu reduzieren. Ein Aktivkohlefilter entfernt eine Reihe von Kontaminationen wie Chlor, organische Verbindungen etc.

3.4 Lüftungsöffnungen

Vermeiden Sie, dass Gegenstände oder Flüssigkeiten durch die Lüftungsöffnungen in das Gerät gelangen. Ziehen Sie sofort den Stecker aus der Steckdose, wenn doch irgendwelche Gegenstände oder Flüssigkeiten in das Gerät gelangt sind. Spritzen Sie vor allem niemals mit einem Wasserschlauch oder Ähnlichem in das Gerät. Für den ordnungsgemässen Betrieb des Gerätes dürfen die Lüftungsöffnungen nicht abgedeckt werden.

Wasserbezug

Nach der Inbetriebnahme durch einen BWT AQUA Servicetechniker ist der AQA drink Palaimon N70 bzw. N50 sofort betriebsbereit. Die Bedienung des Gerätes ist sehr einfach. Zuerst einen Becher in den Wasserausgabebereich stellen. Anschliessend durch leichtes Berühren des gewünschten Symbols den Wasserbezug auslösen.

3.5 Umgang mit CO₂ Gasflaschen

3.5.1 Sicherheit

1. Gasflaschen vor übermässiger Erwärmung, mechanischer Beschädigung und korrosiven Stoffen schützen.
2. In Zonen mit erhöhter Brandgefahr keine Gasflaschen anschliessen oder lagern.
3. Gasflaschen gut zugänglich aufstellen.
4. Volle und leere Gasflaschen getrennt lagern und nach Gasart aufteilen.
5. Gasflaschen nur mit aufgeschraubter Schutzkappe lagern und transportieren.
6. Gasflaschen gegen Sturz und Wegrollen sichern.
7. Bei Undichtheit und Brand: Flaschenventile sofort schliessen. Erhitzte Flaschen intensiv mit Wasser kühlen.

8. In Werkstätten und Labors nur so viele Reserveflaschen aufstellen, wie für den kontinuierlichen Betrieb notwendig sind.
9. Flaschenventile weder ölen noch fetten.
10. Bei Ausserbetriebsetzung der Anlage oder wenn die Gasflaschen leer sind Flaschenventile schliessen.

3.5.2 Wechsel CO₂-Druckgasflasche

Kontrolle

Den am Druckminderer vorhandene CO₂-Druck kontrollieren. Der CO₂-Druck soll auf max. 3,5 bar eingestellt werden. Ist der aktuelle Manometerzeiger unter 1 bar gefallen, wird der Druck für die optimale Zubereitung des Sprudewassers nicht mehr ausreichend sein.

Demontage

Die Stromzufuhr an der Rückseite des AQA drinks, schwarzer Schalter ausschalten. Das Handrad an der CO₂-Druckgasflasche im Uhrzeigersinn schliessen. Die Verschraubung am Druckminderer mit dem Ringschlüssel Art. Nr. 135548 langsam öffnen und den anstehenden Restdruck abbauen. Anschliessend die Druckgasflasche aus ihrer Halterung lösen.

Vorbereitung

Die Gewindeschutzabdeckung aus Kunststoff von der neuen Druckflasche entfernen. Um Verunreinigungen am Flaschenaustrittsventil zu entfernen, öffnen Sie das Flaschenventil kurz. Die Flasche steht unter Druck, Ventil nur leicht öffnen und nicht gegen Personen richten!

Anschliessen

Den Druckminderer im Gegenuhrzeigersinn mit dem Flaschenventilgewinde verschrauben. Mit dem Ringschlüssel Art. Nr. 135548 die Verschraubung anziehen.

Inbetriebsetzung

Die Stromzufuhr mittels des roten Schalters an der Rückseite des Wasserspenders einschalten. Das Handrad an der Druckgasflasche im Gegenuhrzeigersinn bis zum Anschlag öffnen. Anschliessend ¼ Umdrehung im Urzeigersinn zurück drehen. Die Anzeige am Manometer soll zwischen 2,8 bis 3,2 bar anzeigen. Vom Sprudeltank mindestens 0,5 dl Wasser beziehen, kann die geforderte Menge nicht bezogen werden, kontaktieren Sie unsere Kundenbetreuung.

3.5.3 Dienstleistung Gasflaschenwechsel

Gerne machen wir den Gasflaschenwechsel für Sie! Wir liefern und montieren eine volle CO₂-Gasflasche und nehmen die leere zurück. Nutzen Sie einfach und bequem unseren Kohlendioxid-Flaschenservice, indem Sie unsere Kundenbetreuung kontaktieren:
Telefonnummer: Tel. +41 (0)800 88 99 88
E-mail: aqadrink@bwt-aqua.ch

4. BEDIENUNG PALAIMON N70/N50

4.1 Bedienfeld



Um einen Becher mit Wasser zu füllen, stellen Sie ihn auf den Kreis der Auffangschale und wählen das gewünschte Trinkwasser durch Drücken des folgenden Symbols:



Taste HEISS (nur Ausführung HCAS)

Heisses Wasser.

Für den Bezug von heissem Wasser muss aus Sicherheitsgründen zuerst die Taste «HEISS» für mindestens 3 Sek. gedrückt werden. Nach 3 Sek. erscheint «Heisswasser» im Display.

Jetzt zusätzlich Taste «AMBIENTE» drücken (Taste «HEISS» weiter gedrückt halten) – Heisses Wasser wird ausgegeben. Sobald eine der beiden Tasten losgelassen wird, stoppt die Heisswasser Ausgabe.

WICHTIG:

Der rote LED Ring der Taste «HEISS» blinkt während der Aufheizphase. Bei Erreichen der Zieltemperatur (94°C) leuchtet der LED Ring dauerhaft rot. Es kann bereits Wasser während der Aufwärmphase bezogen werden, aber BWT empfiehlt aus hygienischen Gründen einen Bezug von Heisswasser erst bei Erreichen der Zieltemperatur.



Taste **SPRUDEL** (Ausführung CAS/HCAS)

Kaltes, kohensäurehaltiges Wasser.

Mit Betätigen der Sparklingtaste kann ein Glas oder eine Karaffe mit kohensäurehaltigem Wasser bezogen werden.

Der Bezug wird durch mehrmaliges Drücken der Taste unterbrochen.



Taste **KALT** Kaltes, stilles Wasser.

Mit Betätigen der Kaltwassertaste kann ein Glas oder eine Karaffe mit stillem gekühltem Wasser bezogen werden.

Der Bezug wird durch mehrmaliges Drücken der Taste unterbrochen.



Taste **AMBIENTE** Raumtemperiertes, stilles Wasser.

Mit Betätigen der Ambienttaste kann ein Glas oder eine Karaffe mit stillem raumtemperiertem Wasser bezogen werden.

Der Bezug wird durch mehrmaliges Drücken der Taste unterbrochen.



Taste **GLAS/KARAFFE**

Mit der Betätigung der Taste kann die Füllmenge vorgewählt werden. Das Zeichen der Karaffen Abfüllung erscheint unten rechts auf dem Display mit dem Symbol

DE

4.2 Übersicht der Hauptbestandteile AQA drink Palaimon N70/N50

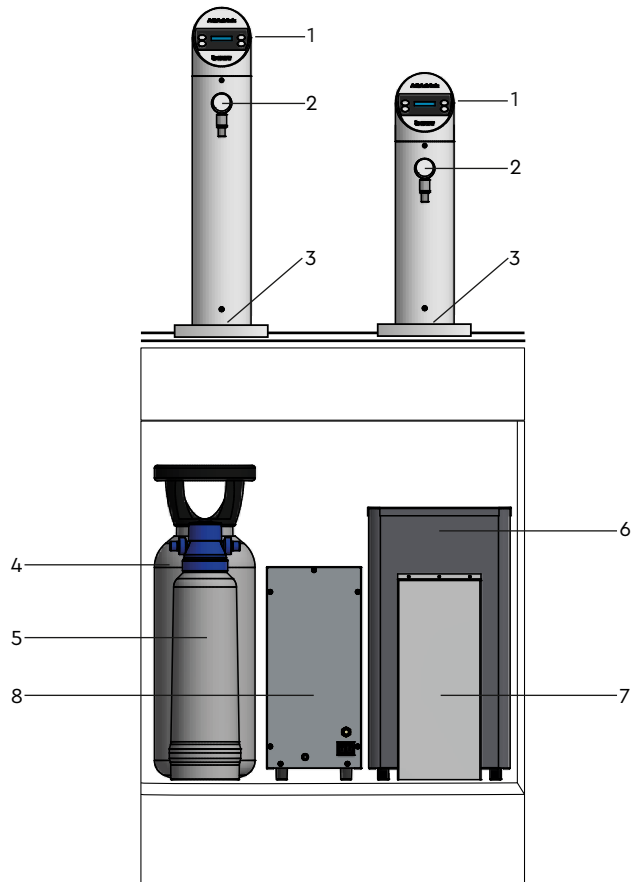

1. Bedienfeld
2. Wasserauslauf
3. Auffangschale
4. CO₂-Flasche
5. Filter mit Filterkopf
6. Kühleinheit
7. Lüftungsöffnung
(standortabhängig)
8. Heizmodul
(nur HCAS-Ausführung)

5. HYGIENE

Kontrolle und Verantwortung durch den Betreiber

Für eine einwandfreie Hygiene sollte der AQUA drink Wasserspender durch eine verantwortliche und geschulte Person wöchentlich gepflegt werden. In Abhängigkeit von der Nutzungsintensität sowie dem Aufstellort kann ein kürzeres Hygieneintervall erforderlich sein. Zu Ihrer Sicherheit und Ihrer Kunden gegenüber empfehlen wir Ihnen die durchgeführte Pflege- und Hygienearbeiten auf einem Kontrollblatt zu dokumentieren.

Für die wöchentliche Reinigung gibt es zwei Reinigungsmittel:

Desinfektionsspray



Artikel-Nr. 149736

Anwendung: Unverdünnt auf die zu desinfizierende Oberfläche aufsprühen, 5 Minuten einwirken lassen, kein Nachspülen notwendig.

Entkalkerspray



1. Für die Entfernung von Kalkflecken. Mit dem Entkalkerspray die grossen Oberflächen sowie Auffangschale und Gitter der AQUA drink Geräte gut einsprühen.
2. Nach ca. 30 Sek. die Flächen mit dem Hygienetuch sorgfältig abwischen. Einen Becher Kaltwasser entnehmen und werfen.

Artikel-Nr. 138081

Vorgehen

- Wir empfehlen, Hygienehandschuhe während der Reinigung zu tragen
- Wasserauffangschale und -gitter entfernen, leeren und reinigen
- Oberfläche des Gerätes mit dem Entkalkerspray von Kalkflecken befreien und anschliessend mit dem Desinfektionsspray reinigen und desinfizieren
- Mit dem Desinfektionsspray Bezugssymbole, Spenderdüse und Wasserausgabebereich einsprühen, eine Minute wirken lassen und dann abwischen
- Gerät wieder elektrische anschliessen und auf korrekte Funktion prüfen
- Falls eine Beschädigung oder Undichtigkeit festgestellt wird, sofort Wasserzufuhr schliessen und Servicetechniker bestellen

6. WARTUNG UND SERVICE

AQA drink Wasserspender sind technische Geräte, welche das Trinkwasser dem Endverbraucher in hygienisch aufbereiteter Form am «Point of Use» zur Verfügung stellen. Um einen optimalen Betrieb sowie eine bestmögliche Wasserqualität zu gewährleisten, bedarf es auch einer richtigen und regelmässiger, fachmännischer Wartung. Mit einem AQUAconfidence Service Abonnement ist sichergestellt, dass der AQA drink Wasserspender Ihnen jederzeit die bestmögliche Wasserqualität für jeden Geschmack bietet.

6.1 Wartung und Service an Mietgeräten

Wenn Sie Ihren AQA drink Wasserspender gemietet haben, stellen wir sicher, dass Ihr Gerät einmal pro Jahr fachmännisch gewartet wird. Bei der jährlichen Wartung (im Mietpreis enthalten) werden Verbrauchs- und Verschleisstteile ausgetauscht und eine komplette Desinfektion sowie Entkalkung (bei Heisswassergeräten)

durchgeführt. Bei Störungen, die nicht mit den Hinweisen siehe Punkt 6.3 (Störungsbehebung) beseitigt werden können, bitten wir Sie, unsere Kundenbetreuung zu kontaktieren.

6.2 Wartung und Service im Kundeneigentum

Wir empfehlen Ihnen aus hygienischen Gründen den AQA drink Wasserspender einmal pro Jahr zu warten. Mit einem Service Abonnement erhalten Sie einen professionellen Servicepartner für Ihren AQA drink. Mit einem Service Abonnement übernehmen wir für Sie die Verantwortung für die Wartung sowie die technische Kontrolle Ihres Wasserspenders AQA drink und können Ihnen so eine optimale Trinkwasserqualität sicherstellen. Für die Erstellung Ihres persönlichen Service Abonnements bitten wir Sie, unsere Kundenbetreuung zu kontaktieren.

Kundenbetreuung BWT

Telefon +41 (0)800 88 99 88

E-mail: aqadrink@bwt-aqua.ch

6.3 Störungsbehebung Palaimon N70/N50

Problem	Ursache	Empfehlung
Getränk zu warm	Kompressor läuft nicht Eingestellte Temperatur zu hoch Kondensator verschmutzt Übermässige Nutzung	Rufen Sie uns an: 0800 88 99 88 Rufen Sie uns an: 0800 88 99 88 Rufen Sie uns an: 0800 88 99 88 Warten Sie eine Weile (Kühlung läuft)
Zu viel CO ₂ im Getränk	CO ₂ Druck zu hoch Mischung von Wasser/ CO ₂ -Wasser	Rufen Sie uns an: 0800 88 99 88 Ändern Sie das Programm
Zu wenig CO ₂ im Getränk	Wassertemperatur zu hoch Absperrventil ist geschlossen CO ₂ -Flasche ist leer CO ₂ -Druck zu hoch Mischung von Wasser/ CO ₂ -Wasser	Warten Sie eine Weile (Kühlung läuft) Öffnen Sie das Absperrventil Tauschen Sie die CO ₂ -Flasche aus Rufen Sie uns an: 0800 88 99 88 Ändern Sie das Programm
Pumpe ist laut	Schlechter Wasserdurchfluss Aktivkohlefilter verstopft	Wassereintritt prüfen Rufen Sie uns an: 0800 88 99 88
Pumpe arbeitet nicht	Maximale Laufzeit erreicht Pumpe defekt Steuerung defekt Niveauschalter defekt	Bezug unterbrechen und ein paar Minuten warten Rufen Sie uns an: 0800 88 99 88 Rufen Sie uns an: 0800 88 99 88 Rufen Sie uns an: 0800 88 99 88

7. TECHNISCHE SPEZIFIKATION

AQA drink Palaimon	N70	N50
Trinkwasseranschluss	½" AG	½" AG
Max. Leistung (l/h)	110	110
Wasserdruck (bar)	3,2	3,2
CO ₂ -Druck (bar)	3–4	3–4
Betriebstemperatur	16–30 °C	16–30 °C
Max. Leistungsaufnahme	600 W	600 W
Elektrischer Anschluss	230 Volt/50Hz	230 Volt/50Hz
Abmessungen Kühleinheit (B/H/T)	25.5 × 49 × 45.3 cm	25.5 × 49 × 45.3 cm
Abmessungen Armatur (Ø × H)	Ø 10.2 × 56.3 cm	Ø 10.2 × 46.3 cm
Leergewicht (Kühleinheit)	30 kg	30 kg
Leergewicht (Armatur)	9 kg	9 kg
Leergewicht (Heizmodul)	6 kg	6 kg
Heisswasser Leistung (l/h)	8	8

DE

8. GEWÄHRLEISTUNG

Sie haben ein langlebiges und servicefreundliches Produkt gekauft. Jedoch benötigt jede technische Anlage regelmässige Servicearbeiten, um die einwandfreie Funktion zu erhalten. Die Gewährleistung gilt nur dann, wenn die in Kapitel 6 aufgeführten Wartungsarbeiten regelmässig durchgeführt werden. Für die Wartungsarbeiten dürfen nur Original BWT AQUA Produkte verwendet werden. Wir empfehlen, eine Servicevereinbarung AQA confiance mit BWT AQUA abzuschliessen.

9. ENTSORGUNG

Das Gerät besteht aus verschiedenen Werkstoffen, die fachgerecht entsorgt werden müssen. Beauftragen Sie bitte für die umweltgerechte Entsorgung: Entsorgung nach den örtlichen und kantonalen Bestimmungen.



Das Symbol für die getrennte Sammlung von Elektro- und Elektronikgeräten zeigt an, dass diese Geräte nicht im Hausmüll entsorgt werden dürfen.

Beauftragen Sie bitte für die umweltgerechte Entsorgung:

Kundenbetreuung Tel. +41 (0)800 88 99 88

10. ZUBEHÖR

Sie finden umfangreiches Zubehör in unserem Onlineshop www.bwt-shop.ch

WARENKORB
0/0 0,00 CHF 0,00









WASSERSPENDER | HYGIENE PRODUKTE | WASSERAUFBEREITUNG | POOLWASSERPFLEGE | TISCHWASSERFILTER
| REGENERIERSALZ

Home > Wasserspender

EINKAUFEN NACH ANZEIGEN 30 pro Seite SORTIEREN NACH Position 1

AKTIVER FILTER
Kategorie: Glasflaschen & Karaffen x
Alles löschen

PREIS
CHF 1,85 - CHF 8700

		
Glasflasche BWT 0.75 L (6er Karton) CHF 71,00	Glasflasche BWT 0.50 L (6er Karton) CHF 67,00	Glasflasche BWT 0.375 L (6er Karton) CHF 64,00
		
Glaskaraffe Deluxe 1.2 L CHF 36,00	Glaskaraffe Standard 1.1 L CHF 34,00	Glasflasche Refill Pink 0.55 L CHF 11,00
		
Glasflasche Refill Blau 0.55 L CHF 11,00	Trinkglas mit BWT Logo 3 dl (6er Karton) CHF 35,00	Glasflasche Magnesium Mineralizer - 0.55 L CHF 26,00

DE

CE EU Konformitätserklärung

EU declaration of conformity / Certificat de conformité UE

Die Firma **BWT AQUA AG** erklärt, dass das Produkt **Trinkwasserspender** mit den nachfolgenden Spezifikationen:

Handelsname des Produktes:	Modell:	Bautypen:	Ausführungen:
• BWT AQAdrink	Palaimon	N50, N70	CA, CAS, HCAS

mit einer **Seriennummer größer als:** siehe Typenschild & Technische Daten

und mit einer Bestellnummer: siehe Typenschild & Technische Daten

in **Übereinstimmung** zu den **Richtlinien** konstruiert, hergestellt und endgefertigt,

- 2006/42/EG** Maschinen-Richtlinie (MRL)
- 2014/30/EU** Richtlinie für Elektromagnetische Verträglichkeit (EMV)
- 2011/65/EU** RoHS-Richtlinie (eng. Restriction of Hazardous Substance)
- 2004/1935/EG** Verordnung für Materialien mit Kontakt im Lebensmittelbereich

für die Konzipierung des Gerätes wurden nachfolgende harmonisierte Normen angewendet:

- EN 60335-1 : 2012 + A11 : 2014,**
- EN 60335-2 : 2-24 : 2010,**
- EN 55011 : 2009 + A1 : 2010,**
- EN 55014-1 : 2006 + A1 : 2009 und A2 : 2011,**
- EN 55014-2 : 1997 + A1 : 2001 und A2 : 2008,**
- EN 61000-3-2 : 2006 + A1 : 2009 und A2 : 2009,**
- EN 61000-3-3 : 2008**

*Technische Eigenschaften: N50 Länge 46cm, 230V / 50 Hz / 50W
N70 Länge 56cm, 230V / 50 Hz / 50W*

Herstelleradresse: BWT AQUA AG, Hauptstrasse 192
CH-4147 Aesch, Tel.: + 41 (0) 61 755 88 99

Aesch, 07. März 2018
Ort, Datum / Place, date / Lieu, date



P. Jermann
Patrik Jermann

Geschäftsführer BWT AQUA AG

For You and Planet Blue.



Sommaire

1. Généralités	14
2. Description du produit	14
2.1 Principe de fonctionnement	14
2.2 Consignes de sécurité	15
2.2.1 Symboles associés aux consignes	15
2.2.2 Qualification et formation du personnel	15
2.2.3 Risques résultant de l'inobservance des consignes de sécurité	15
2.2.4 Pour travailler en toute sécurité	15
2.2.5 Consignes destinées aux opérateurs	15
2.2.6 Consignes applicables aux travaux de montage / d'installation, d'entretien et de maintenance	16
2.2.7 Modification unilatérale et fabrication de pièces de rechange par l'exploitant	16
3. Composition et fonctionnement de l'appareil	16
3.1 Normes et textes légaux applicables	16
3.2 Bain d'eau froide et réservoir d'eau gazeuse	16
3.3 Filtre	16
3.4 Ouvertures de ventilation	16
3.5 Manipulation des bouteilles de gaz CO ₂	16
3.5.1 Sécurité	16
3.5.2 Remplacement des bouteilles de gaz CO ₂ sous pression	17
3.5.3 Service de remplacement des bouteilles de gaz	17
4. Touches de sélection	17
4.1 Panneau	17
4.2 Aperçu des principales composantes d'AQA drink Palaimon N70	18
5. Hygiène	19
5.1 Responsabilités incombant à l'exploitant	19
6. Entretien et service après-vente	20
6.1 Entretien et service après-vente sur les appareils en location	20
6.2 Entretien et service après-vente sur les appareils propriété des clients	20
6.3 Dépannage Palaimon N70/N50	20
7. Caractéristiques	21
8. Garantie	21
9. Élimination/recyclage du produit en fin de vie	21
10. Accessoires	22
11. Déclaration de Conformité	23

1. GÉNÉRALITÉS

Nous vous remercions d'avoir porté votre choix sur ce produit de notre fabrication et sommes persuadés qu'il vous donnera entière satisfaction.

Nous vous recommandons de lire attentivement le présent Manuel de Montage et d'Utilisation (MMU). Ainsi, vous parviendrez rapidement et aisément à vous familiariser avec votre distributeur d'eau potable AQA drink, à maîtriser l'intégralité de ses fonctions et à bénéficier pleinement de tout le confort et de la sécurité d'utilisation qu'il vous offre.

FR Le présent MMU contient des informations et consignes importantes, destinées à vous permettre d'utiliser votre AQA drink en toute sécurité, conformément au but ayant présidé à sa conception, et de manière rentable. En observant ces consignes, vous éviterez de vous exposer inutilement à tout risque résiduel, vous parviendrez à optimiser les coûts d'exploitation et à assurer un maximum de fiabilité à votre appareil, tout en prolongeant sa durée de vie utile.

Nous vous prions de bien vouloir noter que toute inobservation des consignes ci-dessous entraînera la perte de tout droit de garantie. BWT AQUA ne saurait être tenue responsable d'un quelconque dommage dû à utilisation inappropriée de l'appareil, non conforme à la finalité pour laquelle il a été conçu.

Le MMU doit toujours être disponible sur le lieu d'implantation de l'appareil.

Toute personne travaillant avec l'appareil est tenue de le lire et d'appliquer les consignes y figurant.

Lorsque vous souhaitez de bénéficier de conseils techniques, n'hésitez pas à vous adresser à notre Service Clientèle/SAV qui se tient toujours à votredisposition.

Service Clientèle/SAV BWT

Tél. +41 (0)800 88 99 88

E-mail: aqadrink@bwt-aqua.ch

Merci de nous fournir les informations ci-dessous:

Le présent manuel couvre l'AQA drink :

Modèle _____

Numéro de série
unité de refroidissement _____

Numéro de série tower _____

2. DESCRIPTION DU PRODUIT

2.1 Principe de fonctionnement

L'AQA drink Palaimon N70 est un distributeur d'eau conçu pour être directement raccordé au réseau d'eau potable. Grâce à cette caractéristique particulière, il est capable de vous fournir de l'eau potable d'une hygiène irréprochable et en quantité illimitée. L'alimentation par le réseau d'eau potable contribue également à la protection de l'environnement, car elle rend inutile le transport coûteux et générateur d'émissions de bouteilles et bonbonnes d'eau minérale. Cet appareil a été conçu de façon à être totalement conforme à l'état de l'art. Son système de filtrage élimine efficacement les impuretés comme les dépôts, le chlore et les particules solides.

L'AQA drink Palaimon N70 ou N50 est disponible dans suivantes configuration:

- N70
 - Eau froide et à température ambiante contrôlée (CA)
 - Eau froide, gazeuse et à température ambiante (CAS)
 - Eau chaude, froide, gazeuse et à température ambiante (HCAS)
- N50
 - Eau froide, gazeuse et à température ambiante (CAS)
 - Eau chaude, froide, gazeuse et à température ambiante (HCAS)

Dès son raccordement au réseau d'eau potable (et au secteur), ce distributeur vous fournira instantanément et en continu de l'eau potable toujours propre et fraîche.

Ainsi, il vous permettra de vous affranchir non seulement de l'approvisionnement et du stockage de lourdes bonbonnes d'eau, mais aussi de leur manutention pénible comportant en plus un risque pour la santé des personnes chargées de cette tâche.

Lors du stockage dans le réservoir ou lorsque l'appareil est à l'arrêt (durant les week-ends ou jours fériés), l'eau stockée sera froide. Ainsi, l'appareil vous assure à tout moment l'approvisionnement en eau propre et froide.

Étendue de la fourniture

Distributeur d'eau potable AQA drink Palaimon N70 ou N50 complet avec filtres au charbon. La bouteille de CO₂ n'est pas comprise (accès à commander séparément).

Une prestation de service recommandée:

Le Service d'hygiène AQA drink

Les distributeurs d'eau potable AQA drink sont des produits techniques conçus pour mettre l'eau potable traitée hygiéniquement à la disposition de l'utilisateur sur leur lieu d'implantation. Pour assurer que leur exploitation se fasse toujours dans des conditions optimales et qu'ils puissent toujours vous fournir une eau potable de la meilleure qualité possible, ces appareils requièrent une maintenance périodique assurée par du personnel compétent. À ce sujet, nous vous demandons également de bien vouloir tenir compte des consignes figurant aux chapitres 5 «Hygiène» et 6 «Entretien et maintenance».

Saviez-vous que...

- toute personne humaine devrait boire 8 gobelets/verres d'eau par jour pour couvrir ses besoins physiologiques ?
- deux tiers du corps humain sont composés d'eau?
- l'eau joue un rôle important dans la digestion des aliments?
- l'eau froide stimule notre métabolisme?
- l'eau nous apporte de l'énergie, nous aide à contrôler notre poids et à garder l'esprit clair?
- l'eau étanche efficacement la soif (mieux que les boissons sucrées) et possède un goût merveilleux lorsqu'elle est bien fraîche?

2.2 Consignes de sécurité

Le présent Manuel de Montage et d'Utilisation (MMU) contient des informations fondamentales relatives à tous les points importants à prendre impérativement en compte dans le cadre de l'utilisation et de la maintenance de l'appareil. De ce fait, il impératif que le personnel chargé du montage et de la mise en service de l'appareil ait préalablement lu et compris le présent MMU. Pour être consultable à tout instant, l'exploitant doit conserver le MMU en permanence sur le lieu d'implantation de l'appareil. Veuillez également noter que vous êtes non seulement tenu de respecter impérativement les consignes de sécurité figurant au présent alinéa «Consignes de sécurité», mais aussi l'ensemble des consignes de sécurité spécifiques que nous avons fait figurer dans d'autres alinéas chaque fois que nécessaire.

2.2.1 Symboles associés aux consignes



Toutes les consignes de sécurité figurant au présent MMU et dont l'inob-

servance peut induire des risques pour l'intégrité physique du personnel et compromettre le bon fonctionnement de l'appareil, voire de l'endommager, y sont expressément repérées par le symbole «risque général» ci-contre.

2.2.2 Qualification et formation du personnel

Le personnel chargé du montage, de la mise en service, de l'exploitation, de l'entretien et de la maintenance des installations doit disposer des qualifications requises pour pouvoir effectuer ces travaux.

L'exploitant est tenu d'arrêter des règles précises définissant les responsabilités et compétences, y compris pour la surveillance de l'installation.

2.2.3 Risques résultant de l'inobservance des consignes de sécurité

Le non-respect des consignes de sécurité peut faire naître des risques pour l'intégrité physique des personnes, pour l'environnement et pour l'appareil.

L'inobservance des consignes de sécurité entraîne la perte de tout droit de se pourvoir en dommages et intérêts, ainsi que l'exclusion de la garantie.

Le non-respect de ces consignes peut en particulier entraîner:

- la défaillance de fonctions essentielles de l'appareil,
- l'inefficacité des méthodes de maintenance et de dépannage spécifiées par le fabricant,
- la mise en péril du personnel par des dysfonctionnements électriques et mécaniques.

2.2.4 Pour travailler en toute sécurité

Vous êtes tenu de scrupuleusement respecter les consignes de sécurité figurant au présent MMU, dans la réglementation nationale de prévention des accidents de travail ainsi que les règlements internes de l'exploitant applicables à la sécurité du travail, de fonctionnement et tout autre mesure de prévention de risques.

Lorsque l'appareil est exploité en combinaison avec d'autres appareils ou machines, vous devez également tenir compte des consignes figurant aux manuels opératoires de ceux-ci.

2.2.5 Consignes destinées aux opérateurs

Il s'agit de prévenir tout risque dû à l'énergie électrique (pour plus de détails, veuillez vous référer aux normes et règlements de l'associa-

tion pour l'électrotechnique, les technologies de l'énergie et de l'information (SEV), du VDE et du fournisseur local d'électricité). Veuillez également tenir compte des règles générales d'hygiène.

2.2.6 Consignes applicables aux travaux de montage / d'installation, d'entretien et de maintenance

L'exploitant doit prendre toutes les mesures utiles pour que les travaux de montage, d'entretien et de maintenance des installations soient exclusivement effectués par du personnel compétent et agréé, p. ex. des

- électriciens,
 - installateurs d'équipements sanitaires,
 - techniciens de maintenance BWT AQUA,
- qui se sont préalablement eux-mêmes formés aux spécificités de l'équipement par une lecture attentive du MMU.

Par principe, l'appareil doit toujours être arrêté préalablement à toute intervention. Pour ce faire, vous devez strictement appliquer la procédure de mise à l'arrêt. Toutes les réparations et opérations de maintenance doivent être consignées dans le cahier de maintenance.

2.2.7 Modification unilatérale et fabrication de pièces de rechange par l'exploitant

La modification de l'appareil nécessite l'obtention d'un accord préalable de BWT AQUA. Les pièces de rechange d'origine, accessoires et consommables fournis par BWT AQUA garantissent le fonctionnement en toute sécurité de l'appareil. En cas d'emploi de pièces de rechange non d'origine, nous sommes fondés à décliner toute responsabilité relative aux conséquences qui en résulteraient le cas échéant.

3. COMPOSITION ET FONCTIONNEMENT DE L'APPAREIL

3.1 Normes et textes légaux applicables

L'installation et l'exploitation de l'appareil sont soumises aux dispositions légales suivantes:

- Règles techniques applicables aux réseaux d'eau potable.
- Ordonnance sur la qualité de l'eau destinée à l'usage humain («Trinkwasserordnung» = Ordonnance sur l'eau potable).

Tous nos distributeurs d'eau potable sont conformes à la Directive européenne 2002/95/CE (Restriction of the use of Hazardous Sub-

tances = RoHS) relative à la limitation de l'utilisation de certaines substances dangereuses dans les équipements électriques et électroniques.

3.2 Bain d'eau froide et réservoir d'eau gazeuse

La pompe fait passer l'eau dans des conduites qui traversent un bain d'eau réfrigérée. Dans ce bain d'eau se trouvent des conduites de refroidissement autour desquelles se forme une couche de glace. Grâce à ce banc de glace, la température du reste de l'eau se situe légèrement au-dessus du point de congélation. Le réservoir d'eau gazeuse est immergé dans le bain d'eau. L'eau réfrigérée y est additionnée de CO₂.

3.3 Filtre

Le système de filtrage de la fontaine à eau a été conçu de manière à réduire la pollution et la contamination de l'eau. Un filtre à charbon actif élimine une série de contaminations telles que le chlore, des composés organiques etc.

3.4 Ouvertures de ventilation

Veillez à ce qu'aucun objet ni aucun liquide ne pénètre dans l'appareil par les ouvertures de ventilation. Tirez immédiatement la prise si cela devait néanmoins se produire. Ne nettoyez jamais l'appareil au jet d'eau. Afin d'assurer le bon fonctionnement de l'appareil, les ouvertures de ventilation ne doivent pas être recouvertes.

Prélèvement d'eau

La fontaine AQA drink Palaimon N70 est pleinement opérationnelle dès sa mise en service par un technicien de BWT AQUA. L'utilisation de l'appareil est très simple. Posez d'abord le gobelet dans la zone de distribution de l'eau. Ensuite, déclenchez la distribution d'eau en effleurant le symbole souhaité.

3.5 Manipulation des bouteilles de gaz CO₂

3.5.1 Sécurité

1. Protégez les bouteilles de gaz d'un échauffement excessif, de tout dommage mécanique et de substances corrosives.
2. Dans des zones à risque d'incendie accru, il ne faut ni brancher ni stocker des bouteilles de gaz.
3. Posez les bouteilles de gaz à un endroit facilement accessible.

4. Stockez les bouteilles pleines et vides séparément et triez-les par genre de gaz.
5. Pendant le stockage et le transport, le capuchon de protection doit impérativement rester sur les bouteilles de gaz.
6. Assurez les bouteilles de gaz contre les chutes et tout déplacement involontaire.
7. En cas de fuite et d'incendie: fermez immédiatement les robinets de la bouteille. Rafraîchissez les bouteilles en surchauffe avec beaucoup d'eau.
8. Dans les ateliers et laboratoires, gardez seulement le nombre de bouteilles de réserve qui sont nécessaires au fonctionnement continu.
9. Les robinets des bouteilles ne doivent être ni huilés ni graissés.
10. En cas de mise hors service de l'installation ou lorsque les bouteilles de gaz sont vides, fermez les robinets des bouteilles.

3.5.2 Remplacement des bouteilles de gaz CO₂ sous pression

Contrôle

Vérifiez la pression CO₂ sur le réducteur de pression. La pression CO₂ doit être réglée à 3,5 bar au maximum. Lorsque le manomètre indique une pression inférieure à 1 bar, la pression ne sera plus suffisante pour la préparation optimale d'eau gazeuse.

Démontage

Coupez l'alimentation à l'arrière de l'AQA drink (bouton noir). Tournez la manivelle dans le sens des aiguilles d'une montre pour la fermer. Ouvrez lentement le raccord sur le réducteur de pression, au moyen de la clé à œil art. no. 135548 et évacuez la pression résiduelle. Ensuite, retirez la bouteille de gaz sous pression de son support.

Préparation

Ôtez le capuchon de protection en plastique de la nouvelle bouteille sous pression. Afin d'éliminer d'éventuelles salissures sur le robinet de sortie de la bouteille, ouvrez brièvement le robinet.

La bouteille est sous pression, n'ouvrez le robinet que très légèrement et ne dirigez jamais la bouteille sur une personne!

Raccordement

Raccordez le réducteur de pression à la bouteille en tournant dans le sens contraire des aiguilles d'une montre. Serrez le raccord au moyen de la clé à œil art. no. 135548.

Mise en service

Enclenchez l'alimentation au moyen du bouton rouge à l'arrière de la fontaine à eau. Ouvrez la manivelle de la bouteille de gaz sous pression jusqu'à la butée, dans le sens contraire des aiguilles d'une montre. Ensuite, tournez la manivelle d'un quart de tour dans l'autre sens. Le manomètre doit afficher entre 2,8 et 3,2 bar. Faites couler au moins 0,5 dl d'eau du réservoir d'eau gazeuse. Si cette quantité d'eau ne peut pas être prélevée, contactez notre service après-vente.

3.5.3 Service de remplacement des bouteilles de gaz

Nous nous chargeons volontiers du remplacement des bouteilles de gaz pour vous! Nous livrons et installons une bouteille de gaz CO₂ pleine et reprenons la bouteille vide.

Profitez de notre service de bouteilles de dioxyde de carbone et contactez notre service après-vente au numéro de téléphone suivant:

Tel. +41 (0)800 88 99 88

FR

4. TOUCHES DE SÉLECTION

4.1 Panneau



Pour remplir votre gobelet d'eau, placez-le sur la grille du bac égouttoir et sélectionnez la qualité d'eau souhaitée en appuyant sur l'une des touches suivantes:

Touche HOT (seulement version HCAS)

Eau chaude.

Pour des raisons de sécurité, la touche HOT doit être appuyée pour au moins 3 secondes.

Après 3 secondes, Eau chaude s'affiche à l'écran.

Appuyez en outre sur la touche AMBIENTE. (Maintenir la touche HOT enfoncée) – L'eau chaude est produite. Dès qu'un des deux touches est relâchée, la sortie d'eau chaude s'arrête.



Touche SPARKLING (Version CAS/HCAS)

Eau gazeuse, réfrigérée.

En appuyant sur la touche d'eau Sparkling, vous obtenez un verre ou une carafe d'eau gazeuse réfrigérée.

En appuyant sur la touche de manière répétée, vous pouvez interrompre la distribution.



Touche COLD

Eau plate, réfrigérée.

En appuyant sur la touche d'eau Cold, vous obtenez un verre ou une carafe d'eau plate réfrigérée.

En appuyant sur la touche de manière répétée, vous pouvez interrompre la distribution.



Touche AMBIENT

Eau à température Ambiante.

En appuyant sur la touche d'eau Ambient, vous obtenez un verre ou une carafe d'eau plate réfrigérée.

En appuyant sur la touche de manière répétée, vous pouvez interrompre la distribution.



Touche VERRE/CARAFE

En appuyant sur la touche, vous pouvez présélectionner la quantité de remplissage. Le symbole de remplissage de la carafe apparaît en bas à droite sur l'écran :

4.2 Aperçu des principales composantes d'AQA drink Palaimon N70

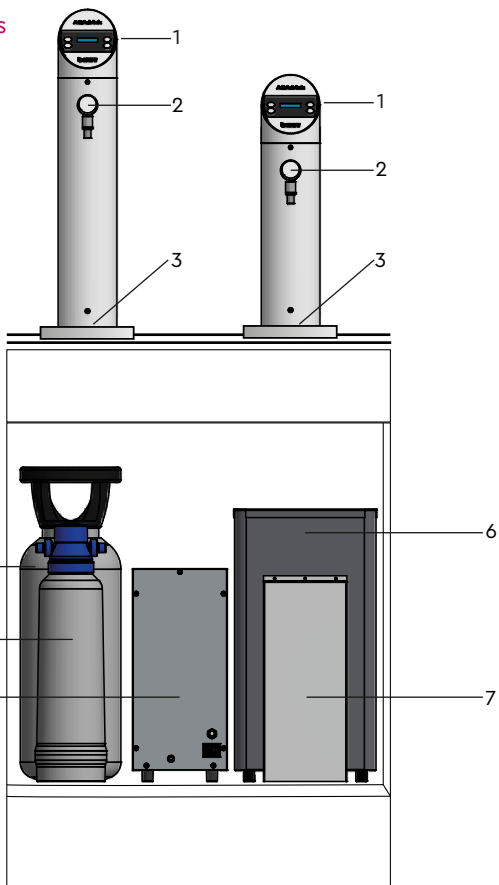

- 1. Commande
- 2. Espace sortie eau
- 3. Bac égouttoir
- 4. Bouteilles de CO2
- 5. Filtre avec tête de filtre
- 6. Unité de refroidissement
- 7. Ouverture d'aération
- 8. Module chauffant (seulement version HCAS)

5. HYGIÈNE

5.1 Responsabilités incombant à l'exploitant

Pour garantir un état d'hygiène toujours parfait de son distributeur d'eau potable AQA drink, nous recommandons à tout exploitant de confier la responsabilité de l'entretien hebdomadaire de l'appareil à un collaborateur préalablement formé à cette tâche. En fonction de la consommation d'eau effective et des conditions présentes sur le lieu d'implantation du distributeur, il pourrait s'avérer nécessaire de raccourcir la périodicité des opérations d'entretien.

Pour votre sécurité et celle de vos clients, nous vous recommandons de bien vouloir documenter scrupuleusement les opérations d'entretien effectuées en les consignant dans une «Fiche de contrôle».

Pour effectuer le nettoyage hebdomadaire de votre AQA drink, deux solutions s'offrent à vous:

Spray hygiénique



N° d'article 149736

Application: Pulvériser non dilué sur la surface à désinfecter, laisser agir pendant 5 minutes aucune rinçage ultérieur n'est nécessaire.

Spray anticalcaire



1. Spray anticalcaire destiné à éliminer les taches de calcaire sur les surfaces en matière plastique des appareils AQA drink.
2. Après 30 secondes environ, essuyez les surfaces avec le chiffon hygiénique. Prélevez un verre d'eau froide et jetez-le.

N° d'article 138081

Procédure d'entretien

- Pendant le nettoyage, nous vous recommandons le port de gants hygiéniques.
- Déposez le bac collecteur des égouttures et la grille. Videz le bac et nettoyez le bac et la grille.
- Dissolvez toute trace de calcaire en vaporisant le produit anti-tartre spray anticalcaire sur toutes les faces de l'appareil, puis essuyez ces surfaces à l'aide du chiffon hygiénique. Appliquez ensuite le spray hygiénique sur ces mêmes surfaces pour parachever leur nettoyage et les désinfecter.
- Vaporisez le spray hygiénique sur les touches de sélection du type d'eau, la buse et la zone de distribution d'eau, laissez agir pendant une minute et essuyez ces zones au chiffon.
- Raccordez l'appareil au secteur et assurez-vous de son fonctionnement correct.
- Si vous constatez un dommage ou une fuite sur l'appareil, coupez immédiatement son arrivée d'eau et appelez notre SAV.

6. ENTRETIEN ET SERVICE APRÈS-VENTE

Les fontaines à eau AQUA drink sont des appareils techniques qui mettent à la disposition du consommateur final, au point d'utilisation («Point of Use»), de l'eau potable traitée de manière hygiénique. Pour garantir un fonctionnement optimal ainsi que la meilleure qualité de l'eau, un entretien régulier par des professionnels est indispensable. Avec un abonnement de service AQUA confiance, vous avez l'assurance que votre fontaine à eau AQUA drink vous offrira en tout temps la meilleure qualité d'eau pour tous les goûts.

6.1 Entretien et service après-vente sur les appareils en location

Si vous louez votre fontaine à eau AQUA drink, nous veillons à ce que votre appareil soit entretenu par un professionnel une fois par an. A l'occasion de cet entretien annuel (compris dans le prix de la location), nous remplaçons les pièces d'usure et de consommation et procédons à une désinfection complète ainsi qu'à

un détartrage (pour les appareils à eau chaude). En cas de dysfonctionnements qui ne peuvent pas être corrigés avec les instructions du point 6.3 (Dépannage), veuillez contacter notre service après-vente.

6.2 Entretien et service après-vente sur les appareils propriété des clients

Pour des raisons hygiéniques, nous vous recommandons de faire entretenir votre fontaine à eau AQUA-drink une fois par an. Un abonnement de service vous garantit un partenaire de service professionnel pour votre AQUA drink. Avec un abonnement de service, nous prenons la responsabilité de l'entretien et du contrôle technique de votre fontaine à eau AQUA drink et pouvons vous garantir une qualité optimale de votre eau potable. Pour souscrire un abonnement de service personnel, contactez notre service après-vente.

Service après-vente BWT

Telefon +41 (0)800 88 99 88

E-mail: aqadrink@bwt-aqua.ch

6.3 Dépannage Palaimon N70/N50

Code de dérangement	Cause	Recommandation
Boisson trop chaude	Le compresseur ne fonctionne pas. Le réglage de la température est trop élevé. Le condensateur est sale. Utilisation excessive	Appelez-nous: 0800 88 99 88 Appelez-nous: 0800 88 99 88 Appelez-nous: 0800 88 99 88 Attendez un moment (refroidissement en cours)
Boisson trop gazéifiée	Pression CO ₂ trop élevée. Mélange eau/eau-CO ₂	Appelez-nous: 0800 88 99 88 Changez le programme
Boisson pas assez gazéifiée	L'eau est trop chaude. La vanne d'arrêt est fermée. La bouteille de CO ₂ est vide. La pression CO ₂ est trop élevée. Mélange eau/eau - CO ₂	Attendez un moment (refroidissement en cours) Ouvrez la vanne d'arrêt Remplacez la bouteille de CO ₂ Appelez-nous: 0800 88 99 88 Changez le programme
La pompe est bruyante	Mauvais débit Filtre à charbon active bouché	Vérifier l'arrivée d'eau Appelez-nous: 0800 88 99 88
La pompe ne fonctionne pas	Limite de la durée de vie atteinte Pompe défectueuse Commande défectueuse Capteur de niveau défectueux	Interrompre la consommation pendant quelques minutes Appelez-nous: 0800 88 99 88 Appelez-nous: 0800 88 99 88 Appelez-nous: 0800 88 99 88

7. CARACTÉRISTIQUES

AQA drink Palaimon	N70	N50
Raccordement de l'eau	½" filetage extérieur	½" filetage extérieur
Puissance horaire max.	110	110
Pression de service max. (bar)	3.2	3.2
Pression CO ₂ (bar)	3-4	3-4
Température de service	16 - 30 °C	16 - 30 °C
Puissance électrique connectée max	600 W	600 W
Raccordement électrique	230 Volt/50Hz	230 Volt/50Hz
Dimension (Unité de refroidissement) L/H/P	25.5 × 49 × 45.3 cm	25.5 × 49 × 45.3 cm
Armature (Ø x H)	Ø 10.2 × 56.3 cm	Ø 10.2 × 46.3 cm
Poids à vide (l'unité de refroidissement)	30 kg	30 kg
Poids à vide (tour)	9 kg	9 kg
Poids à vide (module chauffant)	6 kg	6 kg
Débit d'eau chaude (l/h)	8	8

FR

8. GARANTIE

Vous avez fait porter votre choix sur un produit d'une grande longévité et facile à maintenir. Cependant, comme tout équipement technique, son maintien en parfait état de fonctionnement passe par des opérations d'entretien et de maintenance régulières.

Vous ne pourrez vous faire prévaloir de vos droits de garantie qu'à condition de faire procéder, dans le respect de la périodicité prescrite, aux opérations d'entretien et maintenance énumérées à l'alinéa 6. Pour ces opérations d'entretien et maintenance, les produits d'origine BWT AQUA sont les seuls autorisés.

Nous vous recommandons de souscrire à un contrat de maintenance / AQA confiance auprès de BWT AQUA

9. ÉLIMINATION/RECYCLAGE DU PRODUIT EN FIN DE VIE

L'appareil est constitué de différentes matières qui nécessitent une mise à la décharge et/ou un recyclage professionnel, dans le respect de la législation en vigueur sur le lieu d'implantation de l'appareil.



Le symbole ci-contre indique que les appareils électriques et électroniques en fin de vie font l'objet d'une collecte sélective et qu'il est formellement interdit de les jeter avec les ordures ménagères.

Pour garantir l'élimination professionnelle de votre ancien appareil dans le respect de l'environnement, veuillez en charger le:

Service après-vente BWT

Telefon +41 (0)800 88 99 88

E-mail: aqadrink@bwt-aqua.ch

10. ACCESSOIRES

Vous trouvez de nombreux accessoires dans notre boutique en ligne bwt-shop.ch



Je suis à la recherche de

FAVORIS 0 Articles CHF 0.00

FONTAINE D'EAU | PRODUITS D'HYGIÈNE | TRAITEMENT D'EAU | EAU DE PISCINE | CARAFES FILTRANTE

SEL RÉGÉNÉRANT









Accueil > Fontaine d'eau

FILTRES PAR

AFFICHER 30 par page TRIER PAR Position

FILTRE ACTIF
Catégorie: Bouteilles & carafes en verre x
Tout supprimer

PRIX
CHF 1.86 - CHF 8700

		
Bouteille en verre BWT 0,75 L (boîte de 6) 71,00 CHF	Bouteille en verre BWT 0,5 L (boîte de 6) 67,00 CHF	Bouteille en verre BWT 0,375L (boîte de 6) 64,00 CHF
		
Carafe en verre Deluxe 1.2 L 38,00 CHF	Carafe en verre Standard 1.1 L 34,00 CHF	Bouteille en verre Refill Rose 0.55 L 11,00 CHF
		
Bouteille en verre Refill Bleu 0.55 L 11,00 CHF	Verre à boire avec logo BWT 3 dl (boîte de 6) 35,00 CHF	Bouteille en verre Magnesium Mineralizer - 0.55 litre 26,00 CHF

CE Déclaration de conformité UE

EU declaration of conformity / EU Konformitätserklärung

La société **BWT AQUA AG** déclare que l'**distributeur d'eau potable** avec les spécifications suivantes :

Désignation commerciale :	Modèle :	Types:	Versions:
• BWT AQUAdrink	Palaimon	N50, N70	CA, CAS, HCAS

avec un numéro de série : voir les spécifications techniques

et avec un **numéro de fabrication** : voir les spécifications techniques

est conçu, fabriqué et assemblé en **conformité avec les directives UE** :

2006/42/CE	Directive Machines (DM)
2014/30/UE	Compatibilité électromagnétique (CEM)
2011/65/UE	RoHS-Guideline (Restriction of Hazardous Substance)
2004/1935/CE	Règlement sur les matériaux entrant en contact avec les aliments.

Pour la conception de l'appareil, les normes harmonisées suivantes ont été appliquées :

EN 60335-1 : 2012 + A11 : 2014,
EN 60335-2 : 2-24 : 2010,
EN 55011 : 2009 + A1 : 2010,
EN 55014-1 : 2006 + A1 : 2009 et A2 : 2011,
EN 55014-2 : 1997 + A1 : 2001 et A2 : 2008,
EN 61000-3-2 : 2006 + A1 2009 et A2 : 2009,
EN 61000-3-3 : 2008

*Caractéristiques techniques : N50 longueur 46cm, 230V / 50 Hz / 50W
 N70 longueur 56cm, 230V / 50 Hz / 50W*

Fabricant : BWT AQUA AG, Hauptstrasse 192
 CH-4147 Aesch, Tél.: + 41 (0) 61 755 88 99

Aesch, 07. mars 2018
Lieu, date / Place, date / Ort, Datum



Directeur Général BWT AQUA AG



For You and Planet Blue.



BWT AQUA AG

Hauptstrasse 192, 4147 Aesch/BL

☎ 061 755 88 90 ✉ info@bwt-aqua.ch

bwt.com

FOR YOU AND PLANET BLUE.