

Pool Products 2026

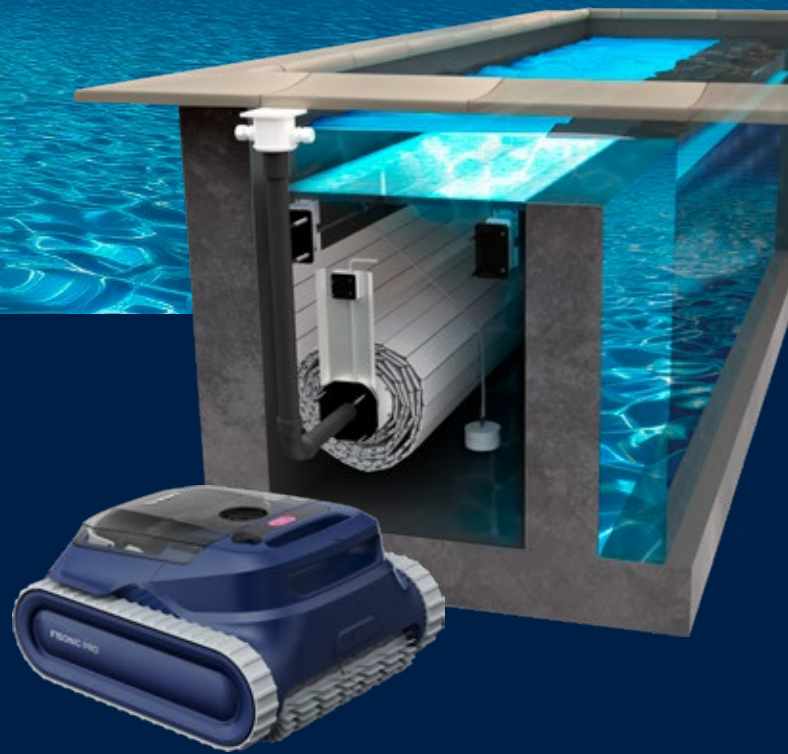

**Your Source
For Purest
Poolwater.**



 **BWT**
Pool Products

For You and Planet Blue.

ProcoShop

BESTEL 24U/24, 7D/7
PRIJZEN, VOORRAAD, LEVERTIJDEN
IN REALTIME
STUDIES, OFFERTES, BESTELLINGEN,
DIENST-NA-VERKOOP

Ook beschikbaar
in de app stores
(Google Play /
App Store)



**GEOPTIMALISEERDE NAVIGATIE
VOLLEDIGE ONDERSTEUNING**

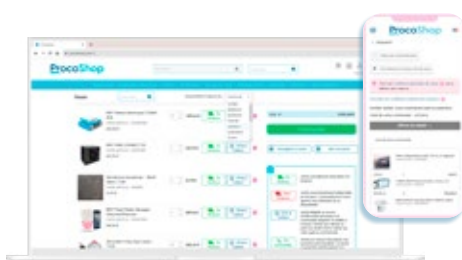

**VEILIGHEID, TOEGANKELIJKHEID,
SNELHEID**



**RESERVEONDERDELEN:
BESTEL IN 5 KLIKKEN**

procoshop.com

OVERZICHT

12-21 **ZWEMBAD STRUCTUREN**

22-65 **INBOUWDELEN
EN LOODGIETERIJ**

66-77 **BUITEN APPARATUUR**

78-97 **FILTERS**

98-115 **POMPEN**

116-125 **ELEKTRISCHE KASTEN**

126-141 **VERWARMING**

142-171 **WATERBEHANDELING**

172-213 **ONDERHOUD & REINIGING**

214-245 **LINERS**

246-263 **GEWAPENDE MEMBRANEN**

264-287 **AFDEKZEILEN**

288-351 **AUTOMATISCHE
ROLLUIKEN**

352-371 **OPENBARE ZWEMBADEN**

372-427 **HOUTEN ZWEMBADEN**

428-444 **INFO**



Bouwen aan een betere toekomst, voor u en voor de planeet.

Bij BWT is maatschappelijk verantwoord ondernemen (MVO) meer dan alleen een principe; het vormt de ruggengraat van onze waardeketen en is verweven in al onze markten: individuele woningen, collectieve en tertiaire gebouwen, industrieën, Pharma & Biotech en HORECA.

Als marktleider op het gebied van waterbehandeling zijn we ons ten volle bewust van onze essentiële rol in het duurzame beheer van natuurlijke hulpbronnen. We zetten ons in om onze ecologische voetafdruk te minimaliseren en milieuvriendelijke groei te bevorderen.

Elke dag dragen we dankzij de inzet van onze teams bij aan een duurzame, veerkrachtige toekomst waarin respect voor water en de planeet centraal staat.



Werken met onze oplossingen biedt u de volgende voordelen :

Een duurzamere productie



- » Door de voorkeur te geven aan een verantwoord ontwerp : minder plastic, minder verpakkingsmateriaal, enz...
- » Door de lokale productie van onze waterverzachters te bevorderen.

Diensten en garanties van de fabrikant



- » Door productgaranties tot 10 jaar te bieden op belangrijke onderdelen van apparaten.
 - » Inclusief inbedrijfstelling en onderhoudscontract door onze technici van BWT SERVICE.
 - » Door digitale tools te ontwikkelen die de opvolging en ondersteuning vereenvoudigen, zodat iedereen beter met het systeem kan werken.

Reparatie van het product



- » Door gedurende de gehele levensduur, en daarna, van belangrijke referenties voor toegang te bieden tot reserveonderdelen.
- » Door te garanderen dat de reparatie van het apparaat altijd minder kost dan de vervanging ervan (voor het assortiment waterverzachters).



Enjoy local, mineralized BWT Water

OM U, UW WERKNEMERS EN UW KLANTEN FIT TE HOUDEN
VOOR HET VOLGENDE ZWEMBADSEIZOEN - LATEN WE DE
WERELD VERANDEREN - SLOKJE VOOR SLOKJE „
CHANGE THE WORLD SIP BY SIP

Vidéo
corporate



For You and Planet Blue.

Welkom

BIJ DE BWT POOL PRODUCTS !

Wij zijn verantwoordelijk voor de wereldwijde ontwikkeling van de BWT Pool Group activiteiten. Onze groeistrategie is gebaseerd op innovatie, geografische uitbreiding, klant-, markt-, en productfocus.

Onze duurzame, etische en maatschappelijk verantwoorde groei, gerealiseerd door een zeer toegewijd en ervaren team, leidt ons ertoe om uw bedrijf elke dag een beetje meer en beter te ondersteunen.

Een engagement dat wordt weerspiegeld in onze naam : Best Water Technologies.

De blauwe planeet ondersteunen met de meest efficiënte, economische en ecologische geoptimaliseerde producten en processen, is een ambitie die diep verankerd is in ons DNA en de kern vormt van onze Poolstrategie.

Wij zijn toegewijd aan jullie allemaal. Klanten, poolpartners, vernieuwers, producenten, fabrikanten, distributeurs, dealers, zaken- en servicepartners.

Als ook zijn wij toegewijd aan prestaties, aan een opmerkelijke werkervaring voor u en uw klanten en aan het samen opbouwen van duurzame zakelijke relaties.

Wij staan altijd aan uw zijde. Laten we samenwerken om de wereld te ontwikkelen en elke dag een beetje beter te maken, in de geest van onze wereldwijde missie : «Change the World sip by sip».

Wij wensen u een geweldig seizoen toe met de **BWT pool products !**

Geniet van het zuiverste BWT-zwembadwater.



BWT

Europese leider van waterbehandeling

Als expert op het gebied van waterbehandeling met meer dan 30 jaar ervaring biedt de BWT-groep een compleet assortiment aan producten en diensten om elk type water, zowel leidingwater als bronwater, om te zetten in een vloeistof van superieure kwaliteit die voldoet aan de eisen van onze klanten op het gebied van hygiëne, veiligheid en energiezuinigheid.

5500

Medewerkers in de wereld waarvan meer dan **600 bij BWT Frankrijk**

13

onderzoeks- en ontwikkelingscentra

3

3 BWT Frankrijk locaties

12

productielocaties waarvan **3 BWT Frankrijk**

€1,4 Miljard

omzet voor de BWT-groep waarvan **€ 135 miljoen** voor BWT Frankrijk

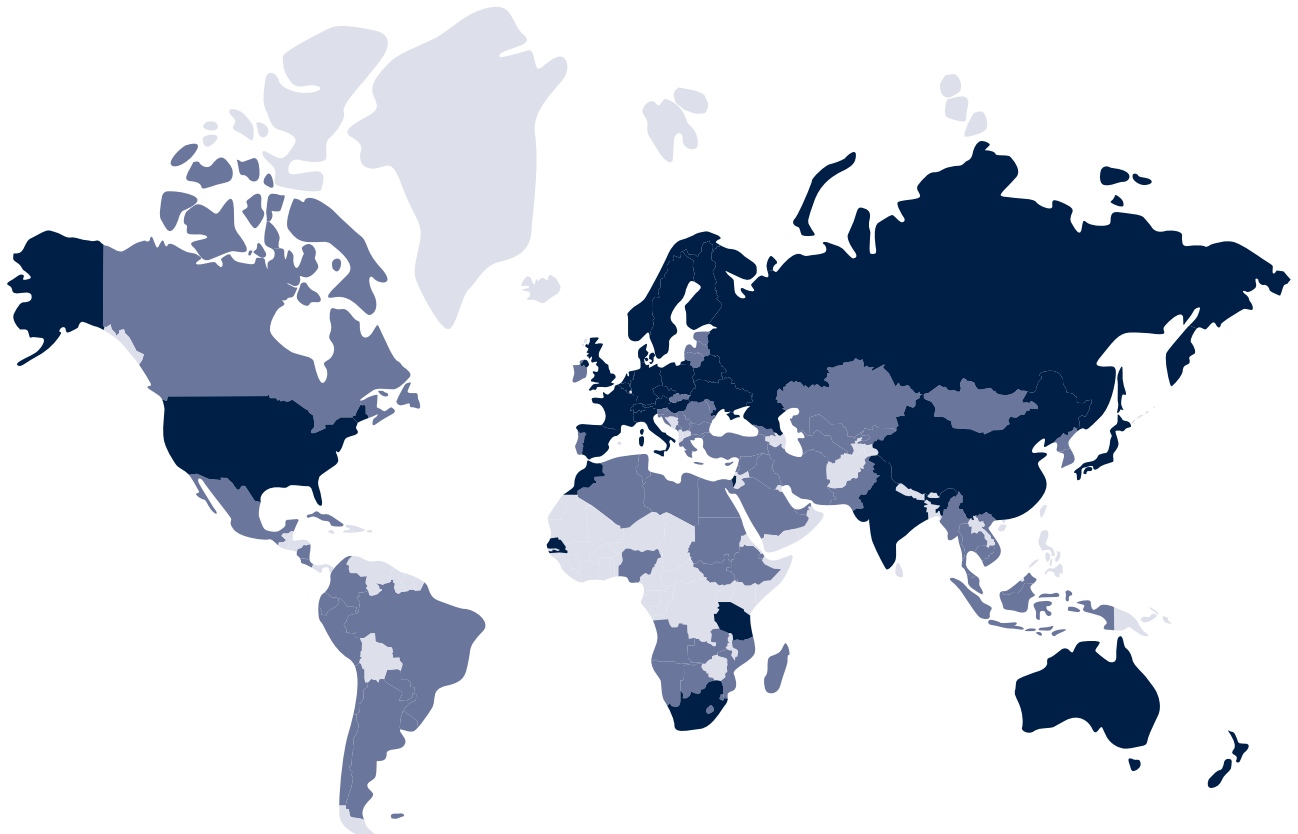

Onze expertise ten dienste van alle markten

Overal waar water is, is BWT aanwezig om optimaal water te leveren voor particulier, professioneel, publiekelijk en industrieel gebruik.



Ons aanbod waterfontein

Om een duurzamere, zuinigere en eenvoudigere aanpak te bevorderen, biedt **BWT een assortiment waterfonteinen aan.**

Zo kan de voorkeur worden gegeven aan het drinken van lokaal water in plaats van flessenwater. Onze waterfonteinen passen in alle ruimtes (kantoren, ontvangstruimtes, enz.) en bieden vers gefilterd water, naar wens plat of bruisend.

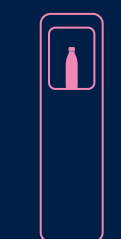

De BWT pool products group

2 FABRIEKEN IN BRETAGNE

Logistieke organisatie

BWT Pool Products produceert van oktober tot eind februari een groot deel van de behoeftes van haar cliënteel voor het komend seizoen. Deze strategie is enkel mogelijk met de hulp van een sterke logistiek en belangrijke stockage ruimtes.

Daarom werden er 4 grote logistieke eenheden gecreëerd:

- Guingamp (22) : 11 500 m²
- Pleumeleuc (35) : 10 000 m²
- Marseille / Gémenos (13) : 3 500 m²

DE PRODUCTIEEENHEDEN



UP-35 B Pleumeleuc (35)

De UP-35 B productie eenheid is gevestigd in Pleumeleuc, nabij Rennes (35) op 10 000 m² gebouwen.

Deze productie-eenheid is gespecialiseerd in composietinjectie bij lage druk, een technologie die voordien gereserveerd was voor de automobielsector en de aeronautica.

Zij staat ook in voor de fabricatie van:

- RTM zandfilters, polyester filters geproduceerd door lage druk injectie,
- Python zandfilters, polyester filters vervaardigt d.m.v. draadwikkeling,
- Warmtepompen M.P.I. & M.Z.I.,
- Warmtewisselaars,
- Swimline en SR-Light schakelkasten,
- Motorisatie voor automatische rolluiken.
- Python polaire filters,
- Schakelkasten,

Voor openbare ruimtes

- Polaire Python filters,
- Elektrische schakelkasten,
- Publieke spa's.

- Superliner en Aqualiner,
- Stavendekzeilen,
- Winter veiligheidsovertrekken,
- Zomerdekzeilen.



UP-22 Guingamp (22)

De UP-22 productie eenheid is de productie-eenheid gevestigd te Guingamp (22) die 24 u op 24 de technieken van injectie en extrusie van thermoplastiek bewerkt.

BWT Pool Products is het enige Franse bedrijf op de zwembadmarkt dat zijn eigen onderdelen in PVC en ABS injecteert. De productie-eenheid bestaat uit 9 personen (van 62 tot 1500 ton), allen uitgerust met extrusie robots.

Deze productie eenheid is gespecialiseerd in de fabricatie van:

- Inbouwdelen,
- Automatische rolluiken,
- BWT Pool Products is tevens de enige op de franse markt van automatische rolluiken die zijn eigen PVC lamellen extrudeert.

Kantoren en diensten

BENELUX

BWT Pool Products Benelux SA Jupille

Rue de Visé, 328 - 4020 - JUPILLE - BELGIQUE

Tel: + 32 (4) 264 96 00

Email: benelux@procopi.com - jupille@procopi.com

TVA : BE 0879.193.944

Openingsuren: 8u00-12u00 / 12u30-16u30



Algemeen Directeur

Stéphane CLAEYSSEN

Tel : +32 2 758 03 78

Email : stephane.claeyssen@bwt.be



Financieel Directeur

Bart DEPRINS

Tel : +32 2 758 03 35

Email : bart.deprins@bwt.be



Commercieel Directeur

Léon DEFOURNY

Tel : +32 475 37 23 00

Email: leon.defourny@procopi.com

Technisch commercieel vertegenwoordiger voor Wallonië en Brussel

Guillaume VERSTRAETE

Tel. : +32 475 75 50 60

Email: guillaume.verstraete@procopi.com

Technisch commercieel vertegenwoordiger voor (Nederland en Vlaanderen, provincies Antwerpen en Limburg)

Donny DAUVEN

Tel BE : +32 499 45 93 14

Tel NL : +31 630 75 06 47

E-mail : donny.dauven@procopi.com

Commercieel assistente

Anja DESCHRYVER

Tel: +32 4 264 96 00

Email: benelux@procopi.com

Commercieel assistente maatwerk fabricaties

Stéphane WAGNER

Tel : +32 4 264 96 00

E-mail : stephane.wagner@procopi.com

Dienst na verkoop

Corinne DEWINGAERDEN

Tel: +32 4 264 96 00

Email: sav.benelux@procopi.com

Verantwoordelijke administratie

Beatrice BERTRAND

Tel: +32 4 264 96 00

Email: beatrice.bertrand@procopi.com

Technieker - Aftersales

Stefan VANTHOOR

Tel: +32 471 90 59 67

Email: sav.benelux@procopi.com



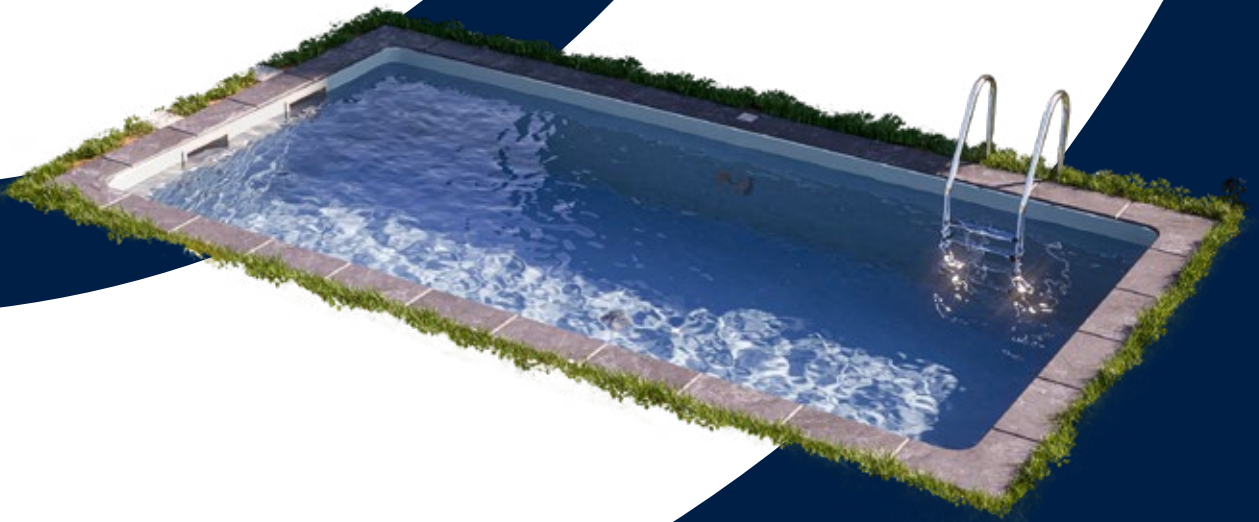



**BWT Best
Water App**



- 14** GASSNER ZWEMBADEN VAN ROESTVRIJ STAAL
- 16** LUXE ZWEMBADEN VAN ROESTVRIJ STAAL
- 18** BLOKIT-SYSTEEM
- 20** PARADIS BLEU ZWEMBADEN

Zwembad structuren

© Martin Pröll

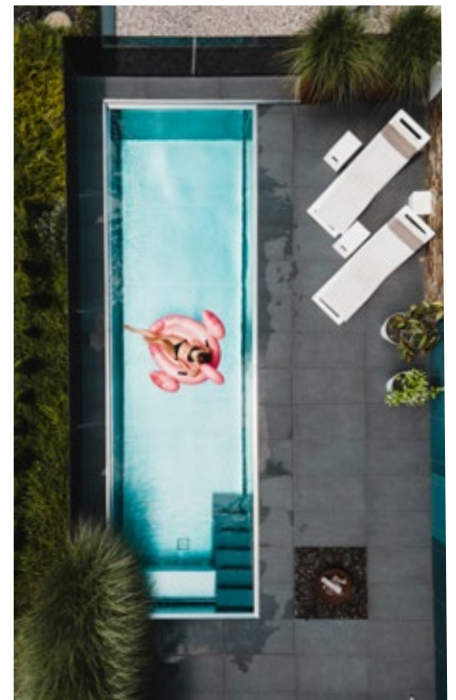
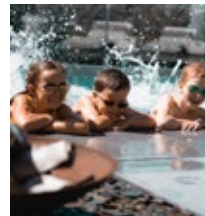
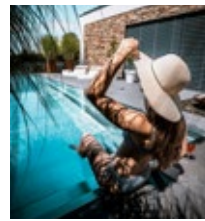
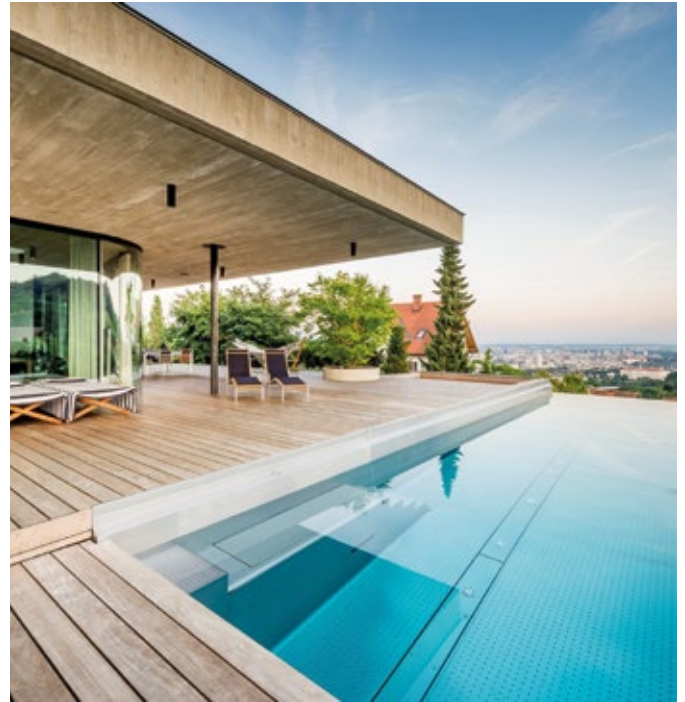

Waarom kiezen voor Gassner zwembaden ?

Op het gebied van zwembaden van roestvrij staal maakt GASSNER al meer dan 50 jaar enthousiasme los dankzij hoogwaardige individuele oplossingen en een uitstekend design.

Maar dat is niet alles : GASSNER is ook actief op andere gebieden. Zoals toelevering en de productie van componenten voor de transporttechniek.

Met een team van meer dan 65 medewerkers heeft GASSNER naam gemaakt in de sector van roestvrij stalen zwembaden en zwembadconstructies.

GASSNER biedt haar klanten en partners een uniek totaalpakket :

- Persoonlijk advies
- Showroom ter plaatse
- Geavanceerde 3D-planning
- Projectplanning en projectmanagement
- Productie met behulp van geavanceerde CNC technologie
- Complete installatie, inclusief waterbehandeling
- Service en onderhoud
- Vervaardigd in Oostenrijk



Roestvrijstalen zwembaden van Gassner

DOMPEL JEZELF ONDER IN PERFECTIE :

- Exclusieve, stijlvolle en tijdloze visuele esthetiek
- Onverwoestbaar en toch duurzaam bewerkbaar materiaal
- Pinstructuur op toegangsoppervlak en vloer - zonder extra kosten
- Permanent waterdichte gelaste montage-elementen
- Afgeronde overgang van vloer naar wand
- Geen randen die vuil vasthouden, ideale omstandigheden voor stofzuigers
- Aangepaste oplossing in grootte, vorm en stijl
- Eenvoudige reiniging en onderhoud voor optimale hygiënische eigenschappen
- Roestvrijstalen zwembad, waterbehandeling en onderhoud uit één hand.

Tientallen jaren ervaring in de bewerking van roestvrij staal en zwembadbouw, gecombineerd met innovatieve ideeën en nieuwe ontwikkelingen, zorgen voor constante innovatie en topkwaliteit.



Interessante toebehoren :

MAATWERKOPTIES EN ZWEMBADONTWERPEN MAKEN ALLEMAAL DEEL UIT VAN EEN GEPERSONALISEERDE AANPAK.

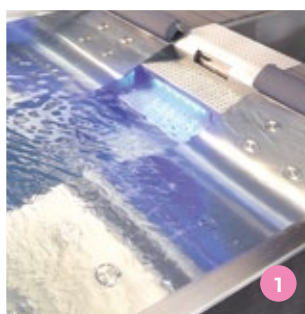

1

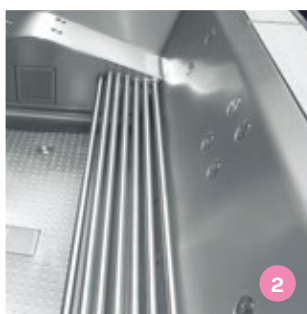

2



3

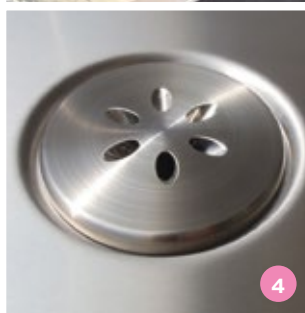

4

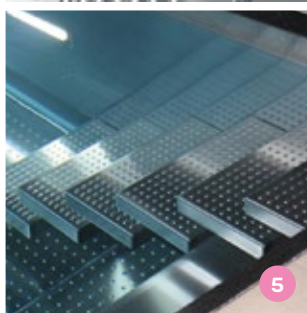

5

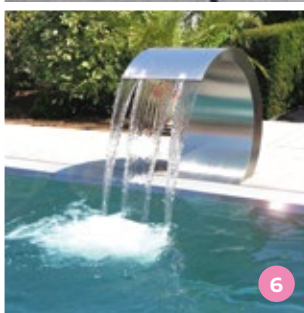

6

- 1 Airjet massagebed
- 2 Buisrek
- 3 Golfreflectierand

- 4 Ingewerkte onderdelen
- 5 Zwevende tredes
- 6 Waterdouche-gordijn

MIRROR POOL

LUXE ZWEMBADEN VAN ROESTVRIJ STAAL

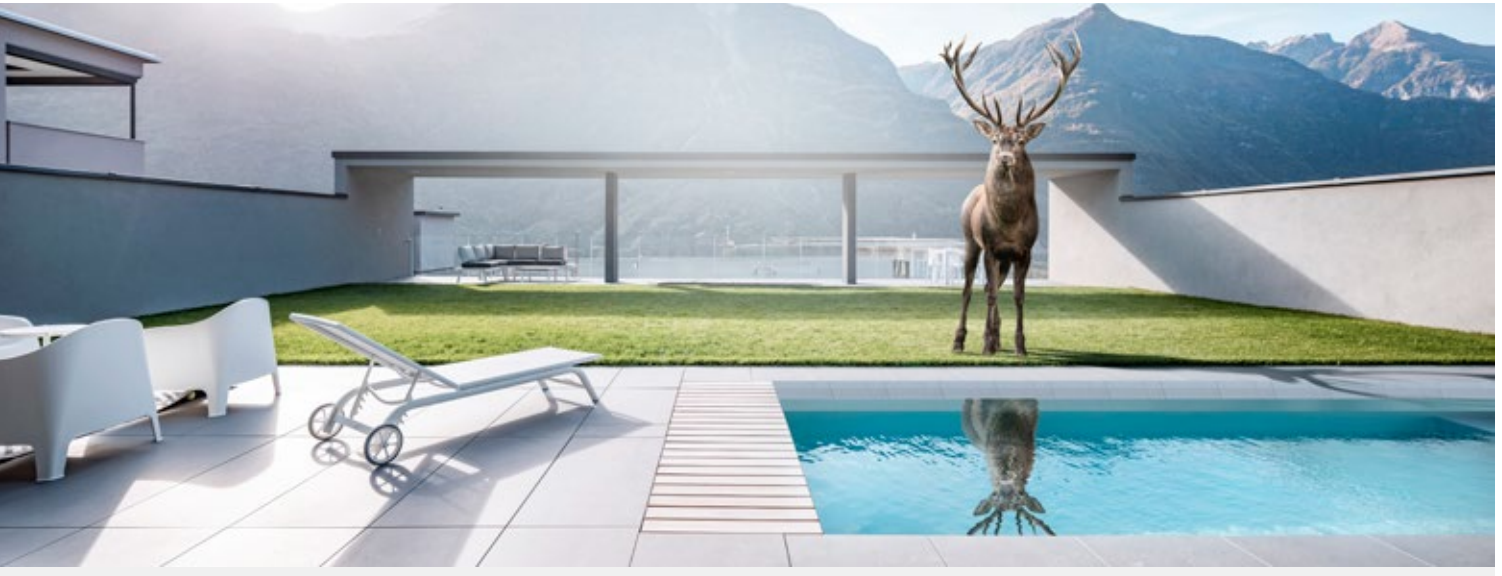

Design ontmoet pure elegantie

Minimalistisch design, strakke lijnen en een perfecte afwerking. De Mirror Pool nodigt u uit om u onder te dompelen in een spiegelend wateroppervlak dat de grenzen van het zwembad doet vervagen dankzij de ononderbroken lineaire perspectieven, waardoor een gevoel van grenzeloze uitgestrektheid ontstaat. Een elegant, ultramodern zwembad van roestvrij staal en hoogwaardige materialen verenigen zich in een compositie die zowel verfijning als moderne esthetiek weerspiegelt.

- Tijdloos design, strakke lijnen en pure elegantie
- Unieke zwembadrand voor een spiegelglas wateroppervlak
- Naadloze waterlijn voor een visueel onbeperkt oppervlak
- Roestvrij staal is duurzaam en gaat lang mee
- Superieure hydraulica voor optimale waterkwaliteit
- Gemakkelijk schoon te maken
- Bad uit één deel voor efficiënt transport en installatie
- Verkrijgbaar in standaard of aangepaste maten
- Extra toebehoren en aangepaste functies zijn beschikbaar om het comfort te verhogen

Mirror Pool - De grenzeloze wijdsheid

De zwembadrand, ontworpen in een lineair perspectief, creëert een ongekende, rustige en gladde weerspiegeling van het wateroppervlak, waardoor een adembenemende wereld van ontspanning ontstaat - direct in uw eigen achtertuin.

De Mirror Pool is ontworpen als een zwembad uit één deel en maakt indruk met zijn korte constructie- en levertijden.

Er zijn verschillende aantrekkelijke productpakketten beschikbaar, die elk kunnen worden aangepast aan uw individuele behoeften.

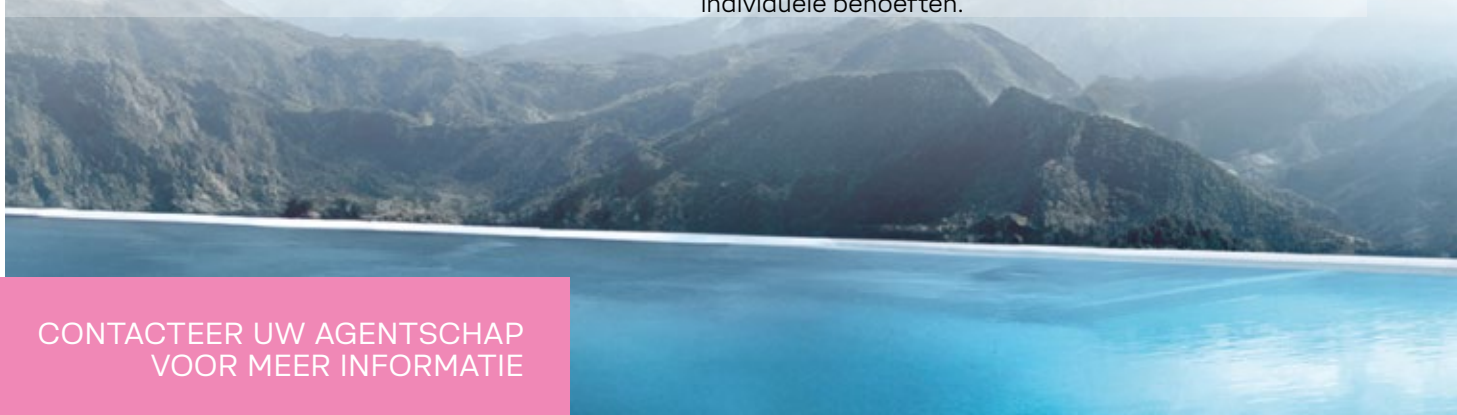

CONTACTEER UW AGENTSCHAP
VOOR MEER INFORMATIE

MIRROR POOL

LUXE ZWEMBADEN VAN ROESTVRIJ STAAL

BWT GASSNER MIRROR POOL ONE

Zwembad uit één deel | Afmetingen : 6 x 3 m | Inclusief :

- Trap met platform
- 1 x onderwater zwembadverlichting (één kleur)

BWT GASSNER MIRROR POOL ONE PLUS

Zwembad uit één deel | Afmetingen: 6 x 3 m | Inclusief :

- Trap met platform
- 2 x onderwater zwembadverlichting (één kleur)
- Opvouwbare bank met hoes

BWT GASSNER MIRROR POOL PERFORMANCE

Zwembad uit één deel | Afmetingen : 7 x 3 m of 8 x 3 m

| Inclusief :

- Vrijdragende trap met platform
- 2 x onderwater zwembadverlichting
- Opvouwbare bank met hoezen
- Ingebouwde componenten
- Tegenstroominstallatie
- Voorbereiding van het zeil

BWT GASSNER MIRROR POOL CUSTOMIZED

De BWT GASSNER Mirror Pool CUSTOMIZED voldoet aan al uw eisen en kan worden aangepast aan uw individuele afmetingen en kenmerken.

De volgende combineerbare functies zijn beschikbaar :

- Buisbank
- Zevende tredes
- Waterval douche
- Afdekking zwembad
- Stenen rand
- Voetafdruk massage
- Ergonomische luchtjet ligstoel
- Tegenstroominstallatie
- Luchtbelbank
- Massagejets

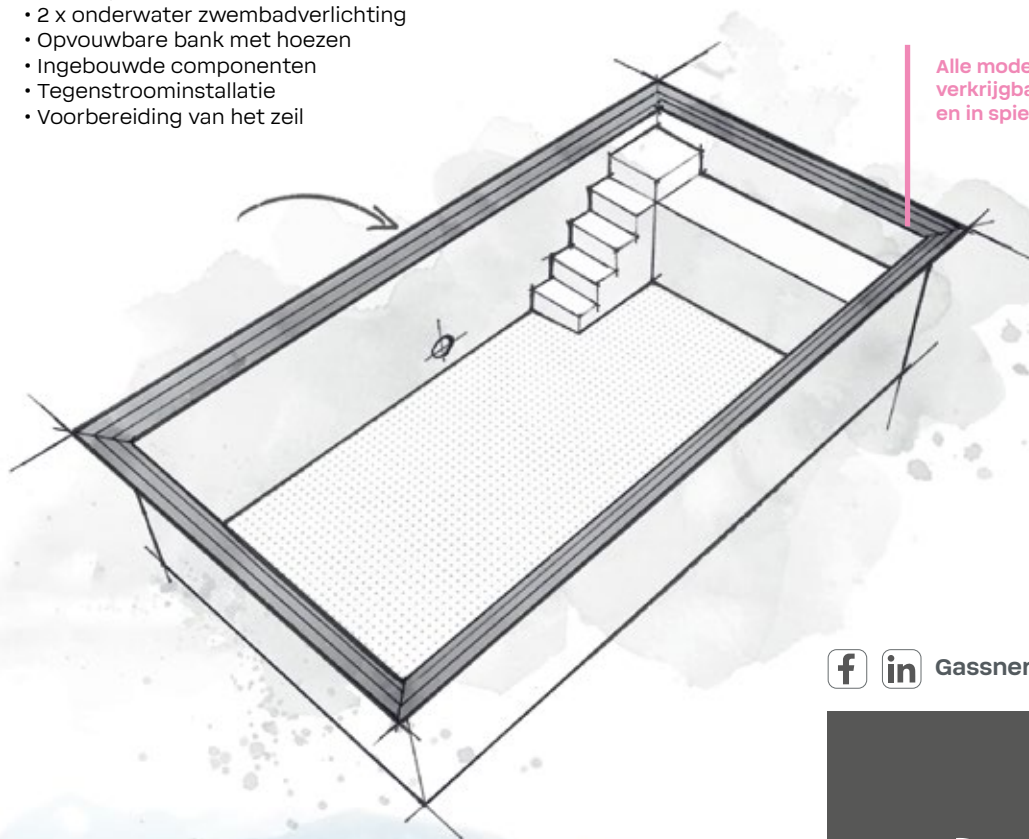

Alle modellen zijn ook verkrijgbaar met stenen randen en in spiegelconfiguratie.



De meest directe route naar uw Mirror Pool.

Gassner GmbH gassner.pools

GASSNER
— EDELSTAHPOLS —

IN PERFEKTION!

A-4523 Neuzeug, Betriebsstrasse 6
+43 7259 23 88-0, office@gassner.at

www.edelstahl-pool.at



U wilt plezier en een goede investering combineren !

BLOKIT SYSTEEM, STEVIG EN SIMPEL,
ZOALS GROTE IDEEËN



Accreditatie betekent **lagere verzekeringspolissen.**

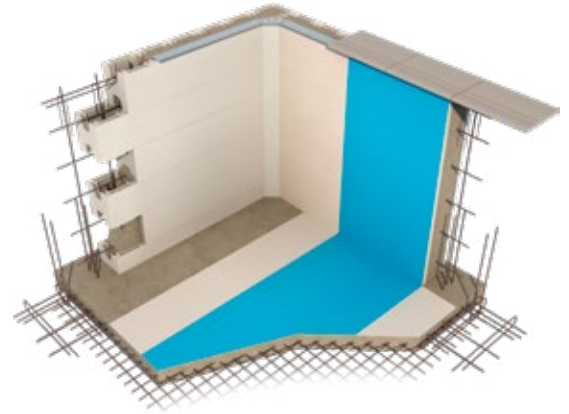

Het zwembad BlokIt@system is in gewapend beton.

Kies de kleur van uw zwembad door uw inbouwdelen, uw liner en uw automatische afdekking op elkaar af te stemmen.

Modulair bekistingssysteem

Het bijzondere aan BLOKIT@SYSTEM is de modulaire bekisting. Dit betekent dat de bekisting veel gemakkelijker is dan met conventionele bekistingen, sneller en properder.

Dit vermindert de bouwtijd en de impact op uw tuin.

BLOKIT@SYSTEM modules zijn ontworpen en vervaardigd in overeenstemming met de hoogste industriële normen. Het is een kwaliteitsproduct.

Het juiste antwoord naar uw wensen.

Met BLOKIT@SYSTEM verbetert u uw positie, zal u uw vrienden en familie plezier, en tegelijkertijd uw familie erfgoed. Kies de kleur van uw zwembad door harmonisatie van uw voering en uw automatische afdekking.

3° Tot 5° graden meer in een BLOKIT®SYSTEEM zwembad dan in een **standaard** zwembad.

Je slaat drie vliegen in één klap

MET HET BLOKIT®SYSTEEM



Blok-it systeem, ontworpen om lang mee te gaan:

Het zwembad **BLOKIT®SYSTEM** is niet alleen uitzonderlijk sterk, maar ook dubbel geïsoleerd met twee dikke BLOKIT®SYSTEM. Het water is geïsoleerd van de betonnen muur, en de betonnen muur is geïsoleerd van de aarde. Dit is het principe van de "Thermos" container. U wint gegarandeerd meerdere graden in vergelijking met een gewone zwembad.

Beide bekistingsblokken en isothermische box: Het is eenvoudig en goed ontworpen

Drainagefolie Delta MS

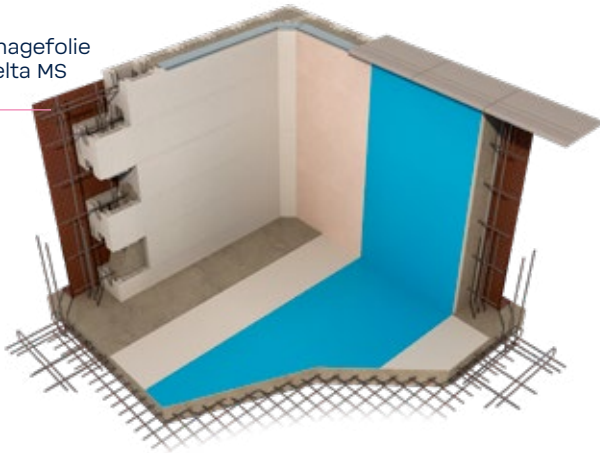

1 Snelle bekistingsopbouw dankzij het modulaire systeem:

lichter en eenvoudiger bouwen.

2 Effectieve isolatie:

warmer water.

3 Gladde binnenwanden:

gladde uitstraling van de muren, zelfs onder het genadeloze licht van de schijnwerpers van het zwembad.

DE BLOKIT À LA CARTE

Serie 10000



Code	Artikelomschrijving	Eenheidsprijs
3300200	Blok-it recht 1,50 meter - H = 0,27 m	30,78
3300215	Blok-it recht 1,50 meter - H = 0,15 m	25,12
3340200	Eindschotten per eenheid	1,65



Voor ophangprofielen, vilt etc. zie hoofdstuk 10 - toebehoren voor liners.



PARADIS BLEU ZWEMBADEN PER STUK

Serie 459

Code	Artikelomschrijving	Eenheidsprijs
Panelen per stuk - hoogte 1,25 m		
30104000	Vol paneel, H = 1.25 m L = 0.50 m	87,20
30104200	Vol paneel, H = 1.25 m L = 1.00 m	135,60
30184000	Paneel hoek R15, H = 1.25 m L = 0.25 m	83,50
30384000	Aluminium L-hoek 100x100x1220 mm / P-PSC	220,00
30386000	Aluminium L-hoek 100x100x1470mm / P-PSC	265,00
30194000	Steunbalk / Paneel Ht = 1.25 m	96,20
30114260	Paneel GM-lang (G), H = 1.25 m L = 1.00 m	150,20
30114280	Paneel GM-lang (D), H = 1.25 m L = 1.00 m	150,20
30124210	Paneel schijnwerper (C), H = 1.25 m L = 1.00 m	150,20
Panelen per stuk - hoogte 1,50 m		
30106000	Vol paneel, H = 1.50 m L = 0.50 m	94,40
30102600	Vol paneel, H = 1.50 m L = 1.00 m	149,00
30186000	Paneel hoek R15, H = 1.50 m L = 0.25 m	92,20
30196000	Steunbalk / Paneel Ht = 1.50 m	102,00
30116260	Paneel GM-lang (G), H = 1.50 m L = 1.00 m	164,90
30116280	Paneel GM-lang (D), H = 1.50 m L = 1.00 m	164,90
30126210	Paneel schijnwerper (C), H = 1.50 m L = 1.00 m	164,90

TOEBEHOREN

Serie 459



Code	Artikelomschrijving	Eenheidsprijs
30309010	Set klokboor dia. 60 met adaptor*	40,50
33506000	Alu hung voor P-PSC structuur, 1 lm	18,40

* Boor het paneel op de gewenste plaats, om de muurdoorvoer of de stofzuigeraansluiting toe te voegen

De ideale oplossing

OM SNEL EN TEGEN LAGERE KOSTEN
TE GENIETEN VAN EEN DEGELIJK, MOOI ZWEMBAD!



Van panelen tot onderhoudsaccessoires, alles is inbegrepen. Deze set in een eenvoudige, betaalbare manier om het zwembad van je dromen te bouwen.

Een ingegraven zwembad

Het Paradis Bleu zwembad is ontworpen om ingegraven te worden. Eenmaal het zwembad gebouwd en in harmonie is met uw exterieur, is het perfect identiek aan een doorsnee zwembad.

De Paradis Bleu BWT zwembaden zijn ontworpen om vlot geïnstalleerd te worden, zonder enige fysieke of financiële inspanning.

Een verzorgde esthetiek

Met zijn tijdloze structuur en verfijnde afwerking biedt het PARADIS BLEU zwembad u de kwaliteit en schoonheid van een traditioneel zwembad, met de extra voordelen van de kit.

Het wordt geleverd in een rechthoekige vorm met een vlakke bodem in verschillende afmetingen.

Een duurzame keuze

De panelen van BWT Paradis Bleu zijn onveranderlijk en onvervormbaar. De zwembaden in bouwpakket BWT Paradis Bleu hebben een niet-degressieve garantie van 10 jaar.

Alle onderdelen van uw bouwpakket worden vervaardigd in de fabrieken van de **grootste Franse fabrikant** van zwembad-uitrustingen. De kwaliteit en duurzaamheid van deze materialen maken ze al meer dan twintig jaar populair.

Een doordacht concept

Over de volledige breedte van de panelen lopen versterkingsribben voor nog meer stevigheid.

Dicht bij elkaar geplaatste steunbalken houden de panelen bij elkaar voor nog meer stevigheid.

Een aluminium ophangbevestiging bedekt de panelen en verstijft de hele structuur.

Een onverwoestbaar materiaal

De panelen worden in massa geproduceerd door injectie van polymeerhars. Ze zijn rotbestendig en onverwoesbaar. Het polystyreen is volledig gemaakt van ecologisch gewonnen en gerecycleerde kunststoffen.

Een onfeilbare structuur





BWT Pool Products voldoet aan de volgende referentiestandaarden:

NF EN60598-1 norm van 2021: Verlichting, Algemene vereisten en proeven.

NF EN60598-2-18 norm van 2022: Verlichting, Speciale regels. Verlichting voor zwembaden en soortgelijke toepassingen.

NF EN 16713-2 van april 2016. Privé zwembaden voor familiaal gebruik. Water distributiesystemen. Deel 2. Circulatiesystemen. Vereisten en testmethoden.

NF EN 13451-3 + A3 van maart 2016: Veiligheidsvereisten en testmethoden specifiek voor aanzuig en uitlaat onderdelen voor vrijetijdsvoorzieningen

AFNOR AC P90-326 akkoord: inbouwdelen (Voorheen DTP N°8).



**BWT Best
Water App**



24	HYDRAULISCH CIRCUIT
25	PLAATS VAN DE INBOUWDELEN
26	INBOUWDELEN - SKIMMER BWT MATCH
28	INBOUWDELEN - BWT MATCH SKIMMER
30	SKIMMER IN DETAIL
32	INBOUWDELEN - METSELWERK / LINER
36	INBOUWDELEN VOOR HOUTEN ZWEMBADEN
37	INBOUWDELEN - RENOVATIE
40	EUROPESE VERORDENING INZAKE VERLICHTING
42	INBOUWDELEN - SCHIJNWERPERS
52	DEBIET EN AANBEVELINGEN
53	LOODGIETERIJ
60	TOEBEHOREN WATERDICHTHEID
62	TOEBEHOREN
65	OVERWINTERING

Inbouwdelen en loodgieterij

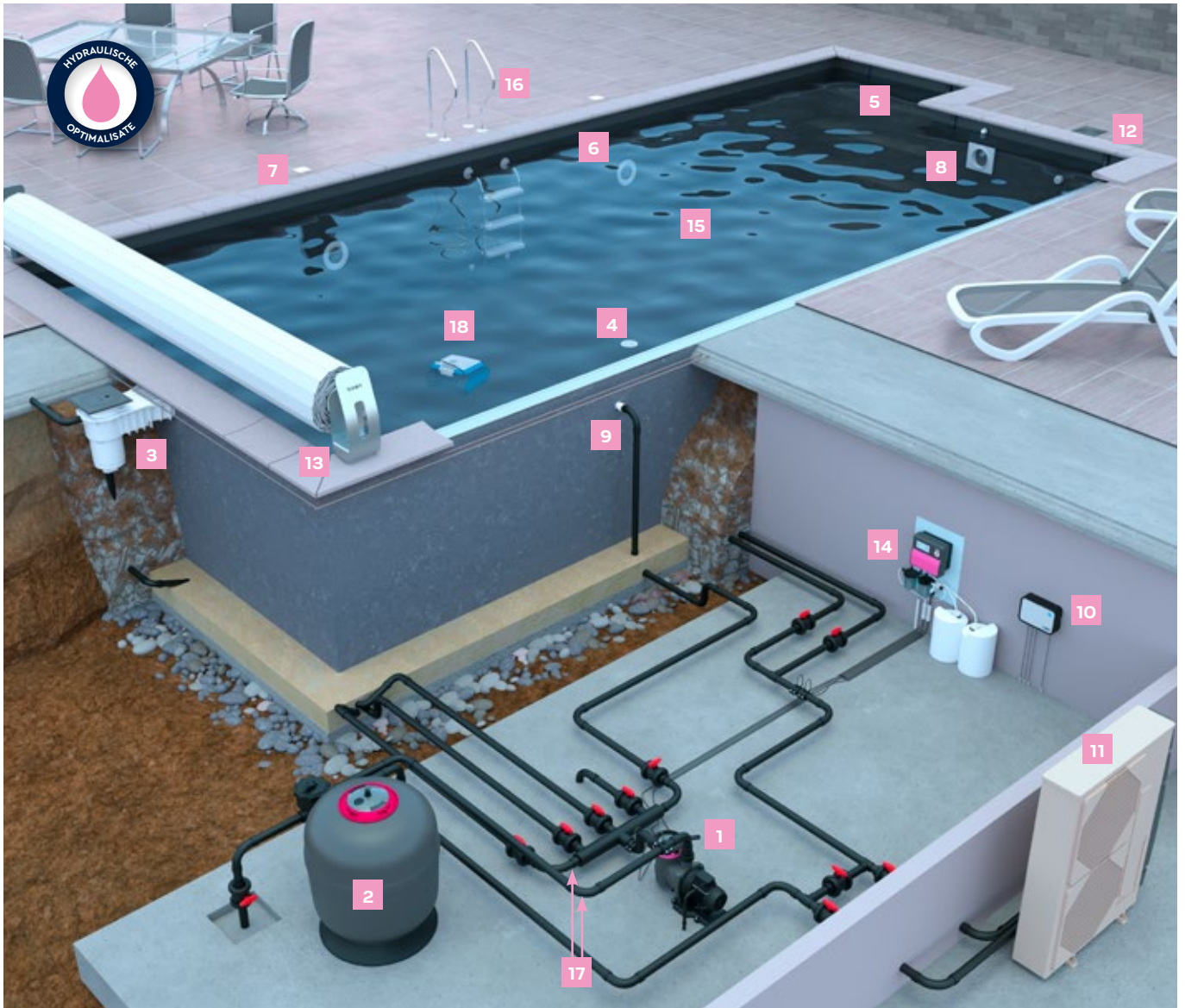

- | | |
|--|---|
| <p>1 Zelfaanzuigende pomp met voorfilter Speck Eurostar</p> <p>2 Filter met 6-zeswegklep - BWT RTM HF</p> <p>3 Skimmer Aanbevolen debiet per skimmer:</p> <ul style="list-style-type: none"> ■ van 3 tot 8 m³/u met een uitgang Ø 50 mm ■ van 5 tot 12 m³/u met een uitgang Ø 63 mm <p>4 Bodempot met 2 functies:</p> <ul style="list-style-type: none"> ■ aanzuiging en filtratie (geadviseerd wordt 30 % van het recyclagevolume) ■ leegloop van het zwembad <p>5 Inspuiter met of zonder richtbare straal. Aanbevolen debiet per inspuiter:</p> <ul style="list-style-type: none"> ■ van 3 tot 10 m³/u met een uitgang Ø 50 mm ■ van 5 tot 12 m³/u met een uitgang Ø 63 mm <p>6 Ledschijnwerpers met zeer lage spanning (12V)</p> | <p>7 Aansluitdoos</p> <p>8 Tegenstroominstallatie SPECK - BADU Jet Wave</p> <p>9 Stofzuigerdoorvoer</p> <p>10 Schakelkast - BWT Pearl Connect</p> <p>11 Warmtepomp - BWT M.P.I.</p> <p>12 Niveauregelaar</p> <p>13 Automatisch bovengrondse afdekking - BWT Pearl Protect</p> <p>14 Automatische Chloor en pH regulatie - BWT Medo Connect Duo</p> <p>15 BWT Pearl Water Manager</p> <p>16 Ladder model Rambouillet</p> <p>17 Elleboog grote straal en BWT aanzuig en inspuiter collector</p> <p>18 Elektrische robot - Cosmy the Bot</p> |
|--|---|

BODEMPOT BL-211 / BB-210

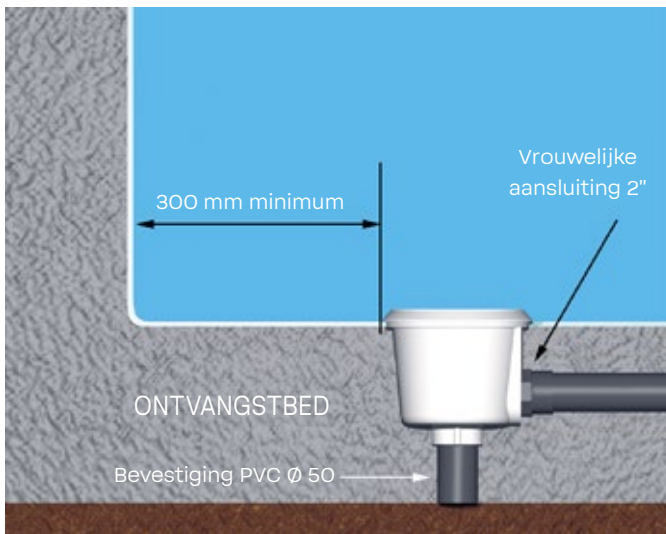

BODEMPOT BL-311 / BB-310

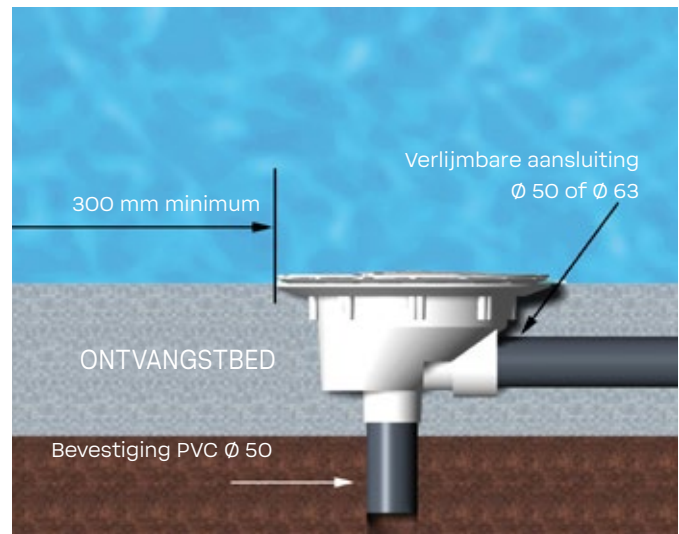

INSPIETER

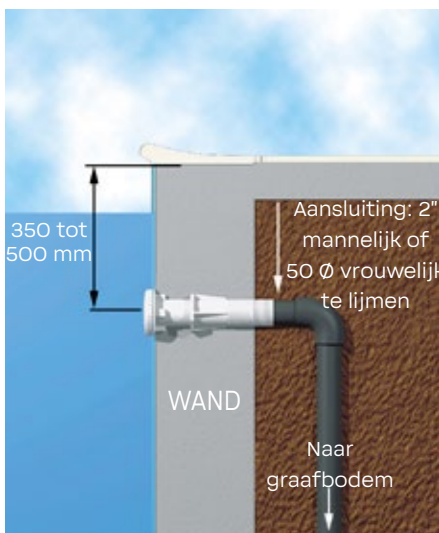

STOFZUIGERDOORVOER



SKIMMER

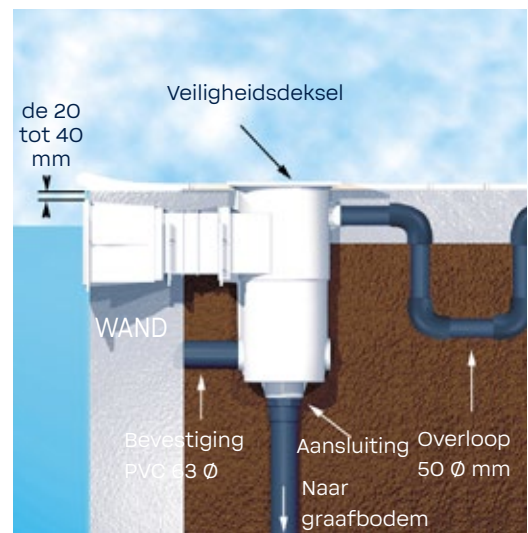

SCHIJNWERPER

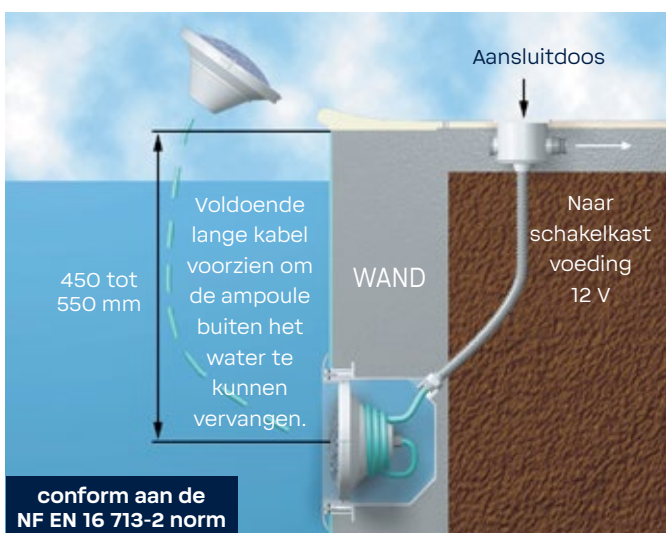

NIVEAUREGELAAR

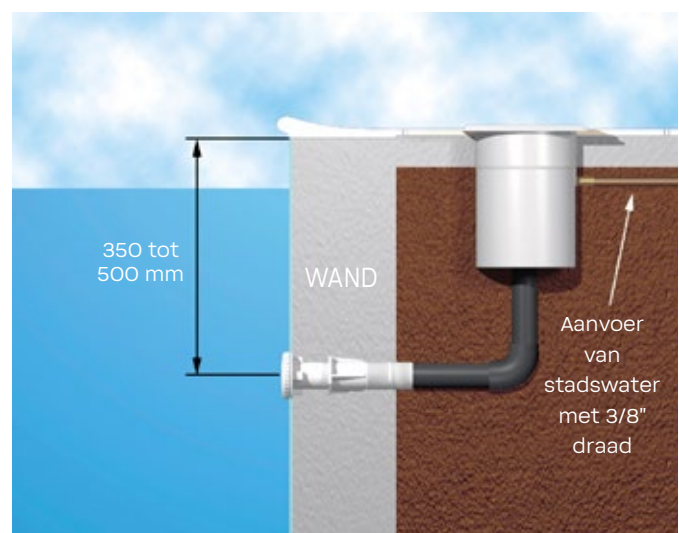

INBOUWDELEN EN LOODGIETERIJ



De skimmer die past

BIJ ALLE ZWEMBADEN
EN AL UW EISEN !

Bent u op zoek naar een skimmer die perfect bij uw zwembad past, een krachtige skimmer die zorgt voor droombaden waarvan het water altijd zuiver en vrij is van ongewenst drijvend vuil ?

Wilt u een skimmer dat goed ontworpen is, gemakkelijk te installeren en te onderhouden, duurzaam en betrouwbaar ?

- ① Clip-on sluiting
- ② Diverse aanzuigmonden
- ③ Gekleurde opzetmond
- ④ Skimmerklep
- ⑤ Vergrendelbare skimmermand
- ⑥ Aanpassingsstuk Gizmo
- ⑦ Debietregelaar
- ⑧ Diameter bodemafvoer 50 of 63 mm
- ⑨ 50 mm diameter overloop



Om in helder water te zwemmen

De skimmer is een essentieel onderdeel van het watercirculatie- en zuiveringssysteem : door snel het oppervlak af te romen van stof, pollen, bladeren en insecten die in het zwembad zijn gevallen, speelt de skimmer een belangrijke rol bij het behoud van zuiver en kristalhelder water. En door zwevend vuil zo snel mogelijk op te vangen, zorgt hij voor de schoonheid van uw water en het zwemplezier.

De BWT Match Skimmer voldoet perfect aan al deze eisen.

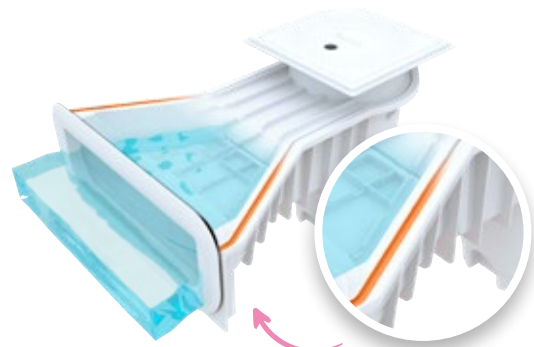

i Lasnaad boven de waterlijn, garandeerd het uitblijven van lekkage.



BWT MATCH SKIMMER ↑
Standaard waterniveau : 100 mm

↑
HOOGWATER SKIMMER BWT MATCH
hoog waterniveau : 50mm

INBOUWDELEN EN LOODGIETERIJ

Voor alle zwembaden ...

Liner of tegelvoering, betonnen of geagglomerende wanden, zand- of patroonfiltratie, standaard- of hoogwaterniveau, ...

De BWT Match skimmer is bij uitstek geschikt voor al deze configuraties en voor alle zwembaden.

Voor alle behoeften

Deze skimmer voldoet ook volledig aan de meeste eisen van de professionals en de zwembadeigenaren. Hoge afschuimprestaties, stilte, ergonomische installatie, gebruik en onderhoud : De BWT Match skimmer heet zo, omdat hij aan alles voorwaarden voldoet en u er dol op zult zijn.

De Skimmer Match biedt een uniek aanpassingsvermogen en flexibiliteit.

- Er is keuze uit 10 kleuren voor de zichtbare onderdelen van de skimmer, zodat ze perfect passen bij het design van het zwembad.
- Voor het deksel zijn er 3 designs en 3 verschillende kleuren beschikbaar.
- U hoeft niet te wachten op de keuze van de kleur van de liner om de skimmers te installeren. In feite wordt de witte body geïnstalleerd en kunnen de zichtbare onderdelen daarna geïnstalleerd worden.
- Eén enkel skimmerbody, één enkele referentie, waar de opslag aanzienlijk vergemakkelijkt.



Stel Uw skimmer Match samen



① BWT MATCH SKIMMER

Serie 2100 en 2105



Code	Artikelomschrijving	Prijs
Skimmer Metselwerk/Liner		
1	40090001 BWT Match Skimmer Metselwerk/Liner, body	155,90
2	40091001 BWT Match skimmer Metselwerk/Liner hoog niveau, body	278,00

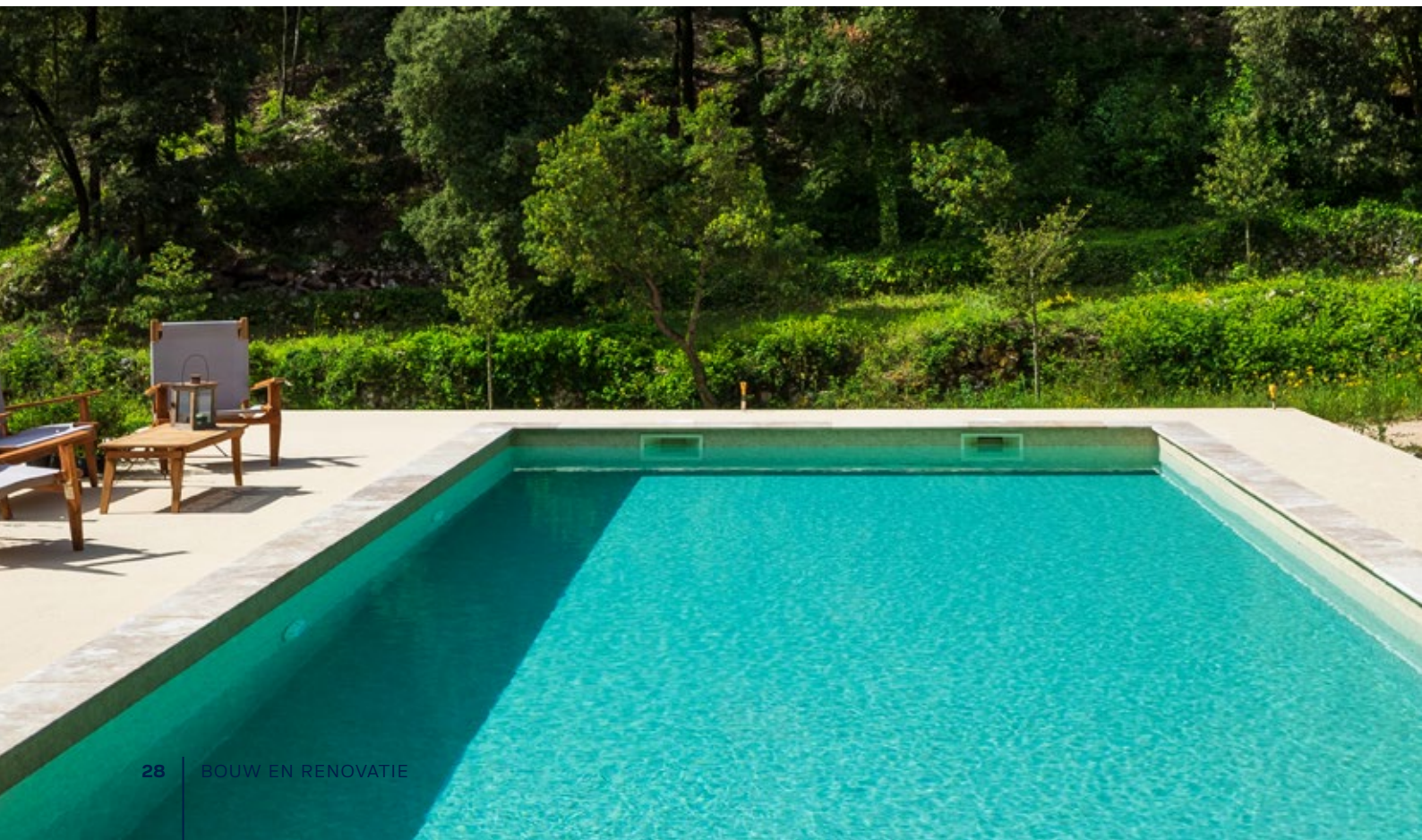

2 AFDEKRAAM EN OPZETMOND

Serie 2100 en 2105



Artikelomschrijving		Prijs
Afdekraam Skimmer BWT Match		
Wit	40090060	25,50
Afdekraam skimmer hoog niveau BWT Match		
Wit	40092060	25,50



Zand	Lichtblauw	Blauw grijs	Frans blauw	Grijs	Antraciet grijs	Zwart	Prijs
------	------------	-------------	-------------	-------	-----------------	-------	-------

Opzetmond en skimmerklep BWT Match

40090185	40090181	40090192	40090182	40090188	40090187	40090189	53,00
-----------------	-----------------	-----------------	-----------------	-----------------	-----------------	-----------------	--------------



Opzetmond en skimmerklep BWT Match hoog niveau

40092185	40092181	40092192	40092182	40092188	40092187	40092189	57,90
-----------------	-----------------	-----------------	-----------------	-----------------	-----------------	-----------------	--------------

3 INBOUWFRAME & SKIMMERDEKSELS PRO EXCLUSIVITEIT

Serie 2105



Wit	Zand	Grijs	Antraciet	Prijs
Inbouwframe en skimmerdeksel Match, Sun				
40090100	40090500	40090800	40090700	41,40
Inbouwframe en skimmerdeksel Match, Wave				
40090102	40090502	40090802	40090702	41,40
Inbouwframe en skimmerdeksel Match, Sand				
40090101	40090501	40090801	40090701	41,40

Skimmer in detail !

Dankzij de fabricatie in Frankrijk, genieten de BWT skimmers van de nieuwste technologische innovaties, waardoor ze een garantie van kwaliteit en betrouwbaarheid hebben.

Het gamma is verkrijgbaar in 4 versies: voor liner zwembaden, voor traditionele zwembaden in gewapend beton, voor paneel zwembaden en voor polyester kuipen.

De skimmers worden in Frankrijk gefabriceerd

- De BWT skimmers worden door de BWT Pool Products in de fabriek in Bretagne vervaardigd. Alle skimmers worden gemaakt uit UV bestendig ABS.
- Het ABS geeft de BWT skimmers een witte en briljante kleur, stabiel in de tijd dankzij de anti-UV behandeling en is bestendig tegen chemische producten in normaal gebruik. De behuizing van de BWT skimmers is dezelfde voor de «betonnen» en «liner» versie.
- In geval van problemen met de waterdichtheid in een traditioneel zwembad voorzien van BWT skimmers kan een nieuwe liner of 150/100ste gewapend membraan geplaatst worden. Dankzij de flenzen, dichtingen en schroeven kunt u de skimmer «beton» omvormen tot een skimmer «liner».

Werfbeveiliging

- Dankzij de zelfklevende werfbeveiliging, geleverd met de BWT skimmers, wordt de behuizing en de schroefbehuizing beschermd tegen elke vorm van beschadiging of obstructie door de cementmortel of beton, tijdens de ruwbouw.

Unieke schroeven

- Alle schroeven die deel uitmaken van de BWT skimmers zijn dezelfde en gefabriceerd uit RVS 18/10. Het is dus eenvoudig om er op voorraad te houden voor uw dienst na verkoop.

Zelfklevende dichtingen

- De BWT inbouwdeelen van het type «metsel liner panelen» zijn voorzien van 2 zelfklevende dichtingen in elastomeer, zeer eenvoudig te installeren en bestendig tegen chemische zwembad producten.

Levering in verpakking van 2

- Het gebruik van een verpakking van 2 stuks maakt het mogelijk om de prijs van de SL-119 (liner) en SB-118 (beton) skimmers te verkleinen met meer dan 10%.



BWT Hoogwaterlijnskimmer

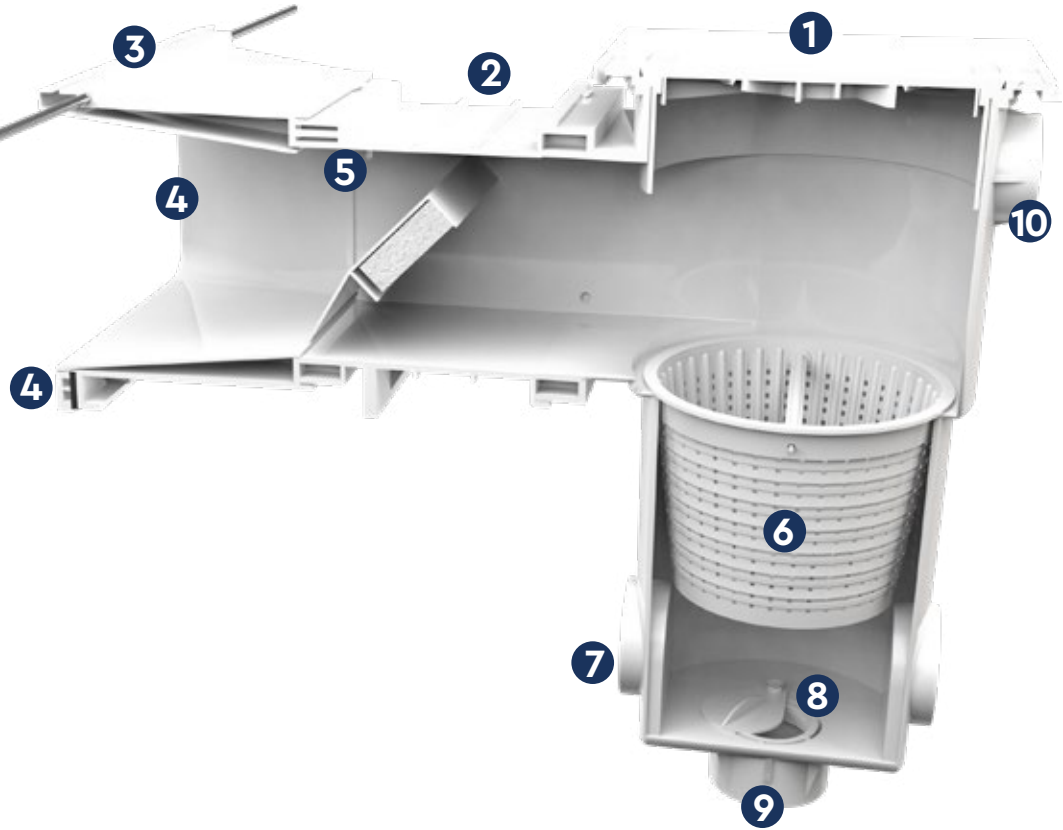

1 Bajonet sluiting

- Het deksel van de skimmer is voorzien van een vergrendeling zodat hij niet ongewild geopend kan worden.
- Het deksel van de nivearegelaar RN-305 is gemonteerd op een telescopische ondersteuning zodat hij op het niveau van het zwembad aangepast kan worden.

2 Brede keuze dieptes

- Dankzij het modulair concept is de diepte van de BWT skimmer beschikbaar tussen 20 en 457 mm en kan tevens aan alle situaties aangepast worden (aanwezigheid van een randsteen, een rolluikbak).

3 Keuze skimmermond

- De BWT skimmers kunnen, naar keuze, voorzien worden van een brede of standaard opening.
- De BWT skimmers zijn voorzien van een bevestigingsring die op de prefab zwembadstructuren bevestigd kunnen worden.

4 Sierflenskap

- De BWT skimmers zijn voorzien van een geclipste sierflens om de flens en schroeven van de skimmer te verbergen.

5 Demper voor skimmerklep

- De mond van de BWT skimmer is voorzien van een aanslag om het geluid van de klep te dempen wanneer het water beweegt.

6 Zelfvergrendelde skimmermand

- De mand vergrendelt zich in de behuizing van de skimmer dankzij een klemmschuif. De mand kan dus niet stijgen wanneer de filtratiepomp stopt. Daarbij moet de mand voorzien zijn van een «Pool bag» om de filtratie fijnheid te verhogen.

7 Zijuitgang

- Het versterkt de afdichting van de skimmer door de plaatsing van een 63 mm PVC vulring tussen de skimmer en de buitenkant van de zwembadmuur.

8 Debietregelaar

- De behuizing van de BWT skimmer is voorzien van een bewegende klep die het opgenomen waterdebiet in de skimmer regelt.

9 Lagere uitgang

- De skimmer is aangesloten aan de filtratie dankzij een schroefdraad opzetstuk (2"x63 of 2"x50) dat voordeliger is dan een schroefdraad verbindingstuk van dezelfde maat. De schroefdraad van 1" 1/2 wordt gebruikt om de anti-vorst (gizmo) aan te sluiten.

10 Overloop in 50 mm

- Mogelijkheid om aan de riolering aan te sluiten dankzij de standaard PVC leiding dia. 50, gebruikt voor de filtratie. Grote afvoercapaciteit tijdens zware regenval.
- De overloopklep is breekbaar waardoor een instelling om de 5 mm aangepast kan worden.



SKIMMERS



Voor alle skimmers, denk



eraan verbinding 2" M63/F50, code 1364051 blz. 55, te gebruiken.

	Code	Referentie	Artikelomschrijving	Prijs
1	40022000	SL-101	Skimmer liner, smalle mond	143,40
2	40031000	SL-111-M	Skimmer liner, smalle mond standaard	173,60
3	40051000	SL-117-M	Skimmer liner, brede mond standaard	204,00
4	40061000	SL-119-M	Skimmer liner, brede mond + verlengstuk	209,00
5	40067000	SL-119-M-MR	Skimmer hoog niveau, brede mond + verlengstuk	329,00



Het is noodzakelijk om de leidingen van de skimmer tot aan de bodem van de grondwerken uit harde buis te maken.



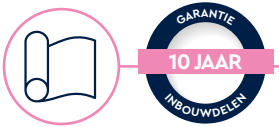

INBOUWFRAME

Series 2100 en 2105

	Code	Artikelomschrijving	Prijs
1	40061800	Inbouwframe en deksel BWT-skimmer - Grijs	45,40
2	40061700	Inbouwframe en deksel BWT-skimmer - Antraciet Grijs	49,20



NIVEAUREGELAARS

Series 2100 en 2105

	Code	Referentie	Artikelomschrijving	Prijs
46000000		RN-305	Niveauregelaar met regelbare mechanische vlotter	160,30
		RN-305	Niveauregelaar met regelbare mechanische vlotter Per 4, per stuk	152,29



INSPUITERS 2"

Series 2100

	Code	Referentie	Artikelomschrijving	Nominaal debiet in m³/u	Prijs
42010000	RL-319		Inspuiter liner met rooster, Ø 63 te lijmen	11	34,40



BODEMPOTTEN

Series 2100

	Code	Referentie	Artikelomschrijving	Nominaal debiet in m³/u	Prijs
1	41015000	BL-311	Bodempot panelen, liner, zijuitgang Ø50 of Ø63 te lijmen	15	54,60
2	41012000	BL-211	Bodempot panelen / liner, 2 vitgangen (2" en 50 te lijmen)	12	60,40



Het BL-311 model is anti-vortex.

LEDSCHIJNWERPERS

Series 2100

	Code	Referentie	Artikelomschrijving	Classificatie	Prijs
3	44006000	PL-07V-M	Schijnwerper liner, witte LED, 13,5 W-12 V, met schroeven	D	284,00
4	44005000	PL-06V-M	Schijnwerper liner kleuren LED's, 16 W - 12V, bevestiging dmv schroeven	-	463,00



MUURDOORVOEREN, INSUITERS, STOFZUIGERAANSLUITINGEN

Serie 2100



	Code	Referentie	Artikelomschrijving	Prijs
1	43600000	TP-250	Muurdoorvoer TP-250	24,10
2	43000000	TP-240	Universele muurdoorvoer 250 mm	23,30
3	42000007	RL-315	Inspuiterbody	12,70
4	43000007	TP-270	Muurdoorvoer TP-270	32,00
5	42029007	RL-323	Inspuiterbody met moer en inserts	30,10
6	42600000	RB-309	Inspuiterbody beton	6,90

Bijvoorbeeld:



RICHTBARE STRAAL 23 MM, FLENS EN DICHTINGEN



Wit	Prijs	Lichtblauw	Blauw grijs	Frans blauw	Prijs
42030007	16,60	42030107	42030607	42030207	20,40



Zand	Grijs	Antraciet grijs	Zwart	Prijs
42030507	42030807	42030707	42030907	20,40

STOP STOFZUIGERAANSLUITING, FLENS EN DICHTINGEN



Wit	Prijs	Lichtblauw	Blauw grijs	Frans blauw	Prijs
42010007	16,60	42010107	42010607	42010207	20,40



Zand	Grijs	Antraciet grijs	Zwart	Prijs
42010507	42010807	42010707	42010907	20,40

INBOUWDELEN METSELWERK / LINER

Series 2105

i De kleur van de color inbouwdelen is dezelfde als de Alkorplan membranen (liners en gewapende 150/100^{ste}). Deze komen niet overeen met een specifieke RAL.



	Lichtblauw	Zand	Grijs	Antraciet grijs	Zwart	Prijs
Skimmer hoog niveau, brede mond + verlengstuk						
	40067081	40067085	40067088	40067087	40067089	349,00
	SL-119-MR-BC	SL-119-MR-SA	SL-119-MR-GR	SL-119-MR-GA	SL-119-MR-N	
Skimmer liner, brede mond + verlengstuk						
	40061081	40061085	40061088	40061087	40061089	234,00
	SL-119-M-BC	SL-119-M-SA	SL-119-M-GR	SL-119-M-GA	SL-119-M-N	
Schijnwerper liner met kleuren led's - 16 W, 12 V - bevestiging dmv schroeven						
	44005081	44005085	44005088	44005087	44005089	496,00
	PL-06V-M-BC	PL-06V-M-SA	PL-06V-M-GR	PL-06V-M-GA	PL-06V-M-N	
Schijnwerper liner met witte led's - 12 V - bevestiging dmv schroeven						
	44006081	44006085	44006088	44006087	44006089	301,00
	PL-07V-M-BC	PL-07V-M-SA	PL-07V-M-GR	PL-07V-M-GA	PL-07V-M-N	
Bodempot liner, zijuitgang 50 ø of 63 ø te lijmen						
	41015081	41015085	41015088	41015087	41015089	65,30
	BL-311-BC	BL-311-SA	BL-311-GR	BL-311-GA	BL-311-N	

AANSLUITDOZEN

Series 2100 en 2105

	Code	Referentie	Artikelomschrijving	Prijs
5	45000000	BC-84	Universele aansluitdoos, 2 uitgangen en 1 ingang	42,90
		BC-84	Universele aansluitdoos, 2 uitgangen en 1 ingang Per 4, per stuk	40,76
		BC-84	Universele aansluitdoos, 2 uitgangen en 1 ingang Per 20, per stuk	38,61
6	45000800	BC-84-G	Universele aansluitdoos, 2 uitgangen en 1 ingang - Grijs	48,80
7	45000700	BC-84-GA	Universele aansluitdoos, 2 uitgangen en 1 ingang - Antraciet grijs	51,70
8	8492300		Isolerende, soepele gel, waterdicht voor connectors, 500 ml	61,50



i Dankzij de aansluitdozen kunt u uw aansluitingen maken met kabels van 1,5 mm² (LED lampen).

i De soepele gel voorziet een efficiënte isolatie van de aansluitingen binnen de aansluitdozen. Behaalde beschermingsgraad: IP68 Tijd verknopingsgraad: ca. 15min aan 25°C. De soepele gel kan gemakkelijk verwijderd worden, indien een interventie noodzakelijk is.

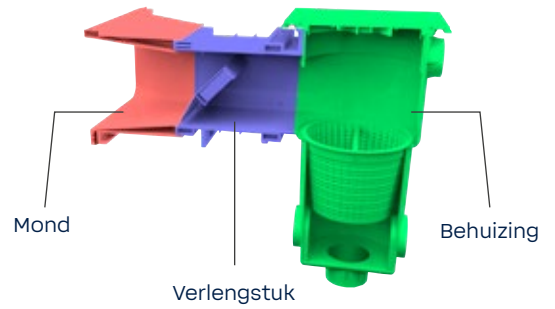

1
P-PM BWT myPOOL
Klein Model



2
P-GM BWT myPOOL
Groot Model

Code	Artikelomschrijving	Tropic Octo en Octo+	Weva Octo en Octo+	Weva rechthoek
Skimmers				
1	40322119 Skimmer P-PM-Behuizing	JA	JA	
2	40361019 Skimmer P-GM-Lang			JA
Inspuiters				
	42333019 Inspuiter RC38	JA		
	42330019 Inspuiter		JA	JA

i Voor al onze inbouwdelen:
Fabricatie in ABS,
Dichtingen in elastomeer
zelfklevende stickers,
Schroeven volledig in rvs A4.

Code	Artikelomschrijving	Classificatie	Prijs
Skimmers			
40322119	Skimmer P-PM-Lichaam, voor houten wand 45 mm dikte, wit		79,00
40361019	Skimmer P-GM-Lang, voor houten wand 45 mm dikte, wit		151,40
Inspuiters			
42333019	Inspuiter met richtbare straal, geribbelde verbinding RC32, houten wand, wit		36,10
42330019	Inspuiter met richtbare straal, houten wand, wit		21,80



Hoe een nieuw leven te geven aan een verouderd zwembad ?

Met Color Renovation kunt u alle inbouwdelen vernieuwen zonder ze te vervangen en dit door ze met de BWT Color Renovation kappen te bekleden. Richtbare straal, flens en bodempot rooster, stofzuigerdoorvoer doppen, opzetmond en flenskap, kap en optisch blok.

UNIVERSELE OPTISCHE BLOKKEN MET VERVORMBARE CLIP VOOR SCHIJNWERPER

Serie 2105



	Wit	Zand	Grijs	Antraciet grijs	Classificatie	Prijs
Witte LED'S	44081000	44081500	44081800	44081700	D	208,00
LED'S RGB	44095000	44095500	44095800	44095700	-	420,00



Het optisch blok bestaat uit schijnwerperkap, kabel, een gloeilamp Ecoproof en zijn vervormbare RVS clips.

SCHIJNWERPERKAPPEN VOOR VASTE SCHIJNWERPERS **NIEUW**

Serie 2105

Wit	Prijs	Lichtblauw	Blauw grijs	Frans blauw	Prijs
44900000	31,60	44900081	44900092	44900082	32,30

Zand	Grijs	Antraciet grijs	Zwart	Prijs
44900085	44900088	44900087	44900089	32,30

INBOUWDELEN EN LOODGIETERIJ

OPZETMOND VOOR TRADITIONELE OF HOOGWATER SKIMMERS, MET KLEP **NIEUW**

Serie 2105

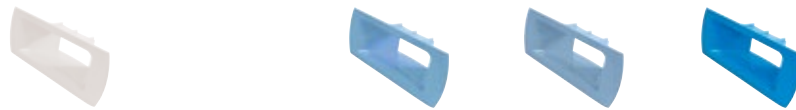

Wit	Prijs	Lichtblauw	Blauw grijs	Frans blauw	Prijs
Opzetmond voor traditionele skimmers SL-117/119 & SB-116/118					
40961083	52,10	40961081	40961092	40961082	55,10
Opzetmond voor hoogwater skimmers					
40967083	57,20	40967081	40967092	40967082	60,20



Zand	Grijs	Antraciet grijs	Zwart	Prijs
Opzetmond voor traditionele skimmers SL-117/119 & SB-116/118				
40961085	40961088	40961087	40961089	55,10
Opzetmond voor hoogwater skimmers				
40967085	40967088	40967087	40967089	60,20

RICHTBARE STRAAL 23 MM VOOR INSPUITER (STANDAARD)

Serie 2105



Wit	Prijs	Lichtblauw	Blauw grijs	Frans blauw	Prijs
42030004	9,40	42030104	42030214	42030204	10,60



Zand	Grijs	Antraciet grijs	Zwart	Prijs
42030504	42030804	42030704	42030904	10,60

FLENS, ROOSTER EN DICHTING VOOR INSPUITER RL319

Serie 2105



Wit	Prijs	Lichtblauw	Blauw grijs	Frans blauw	Prijs
42010004	22,60	42010104	42010214	42010204	23,10



Zand	Grijs	Antraciet grijs	Zwart	Prijs
42010504	42010804	42010704	42010904	23,10



SIERDOP VOOR STOFZUIGERDOORVOER

Serie 2105



Wit	Prijs	Lichtblauw	Blauw grijs	Frans blauw	Prijs
48019000	6,90	48019100	48019210	48019200	7,50



Zand	Grijs	Antraciet grijs	Zwart	Prijs
48019500	48019800	48019700	48019900	7,50

FLENS, ROOSTER EN DICHTING VOOR BODEMPOT BL-211/BB-210

Serie 2105



Wit	Prijs	Lichtblauw	Blauw grijs	Frans blauw	Prijs
41012004	35,10	41012104	41012214	41012204	35,90



Zand	Grijs	Antraciet grijs	Zwart	Prijs
41012504	41012804	41012704	41012904	35,90

FLENS, ROOSTER EN DICHTING VOOR BODEMPOT BL-311/BB-310 EN INSPUITER RL303

Serie 2105



Wit	Prijs	Lichtblauw	Blauw grijs	Frans blauw	Prijs
41010004	28,70	41015104	41015214	41015204	49,50



Zand	Grijs	Antraciet grijs	Zwart	Prijs
41015504	41015804	41015704	41015904	49,50

INBOUWDELEN EN LOODGIETERIJ

Europese verordening inzake verlichting !

NIEUWE EUROPESE VERORDENING
INZAKE ENERGIE-ETIKETTERING VOOR
LAMPEN EN SCHIJNWERPERS



De lidstaten van de Europese Unie werken samen aan de harmonisatie van normen, richtlijnen en verordeningen met betrekking tot het op de markt brengen van producten die elektrische energie verbruiken en hun ecologisch ontwerp.



Het doel is eisen te stellen aan leveranciers (fabrikanten, importeurs, verkopers) op het gebied van energieprestaties, productontwerp met de mogelijkheid tot reparatie en recycling, en de eindconsument meer inzicht en begrip te bieden voor de aankoop.



Belang voor de consument

Consumenten hebben toegang tot de database door de QR-code op de nieuwe energielabels te scannen. De databank biedt gedetailleerde informatie over alle geregistreerde producten. Het kan bijvoorbeeld gaan om prestaties op het gebied van energie-efficiëntie (klasse), de grootte van het model of de minimumgarantie die de leverancier biedt.



De EPREL-databank levert het specifieke informatieblad en toont het energielabel voor elk geregistreerd product.



Belang voor de markttoezichtorganisaties

Openbare controle instanties (douane, fraudebestrijding, ...) in elke lidstaat hebben ook toegang tot de databank en kunnen nagaan of in de EU verkochte producten voldoen aan de eisen van de verordeningen inzake ecologisch ontwerp en energie-etikettering.



Deze informatie moet op de verpakking staan, technische en commerciële documentatie van de lichtbronnen of armaturen die deze lichtbronnen bevatten.

Voorbeeld van de etiketten:

Deze verordening, gepubliceerd op 11 maart 2019 en gewijzigd op 17 december 2020, definieert het nieuwe energielabel voor lichtbronnen.

Zij stelt de methode vast voor het bepalen van de energieklassen door middel van fotometrische en elektrische metingen die voor elke lichtbron moeten worden uitgevoerd.

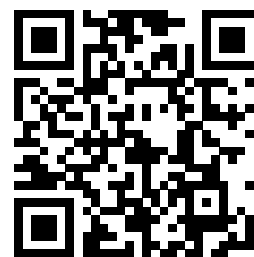

INBOUWDELEN EN LOODGIETERIJ

oud productlabel

NIEUWE LABEL voor lichtbron

BWT _____ Naam van de leverancier

ALP01 _____ Identificatie van het model

A **B** **C** **D** **E** **F** **G** **D** _____ Efficiëntieklasse van het product

_____ Hernoemde energieklassen en opnieuw geëvalueerd van "A++ -E" naar "A-G"

_____ NIEUW : Een specifieke QR-code voor elk product

13 kWh/1000h _____ Verbruikte energie (kWh/1000u)

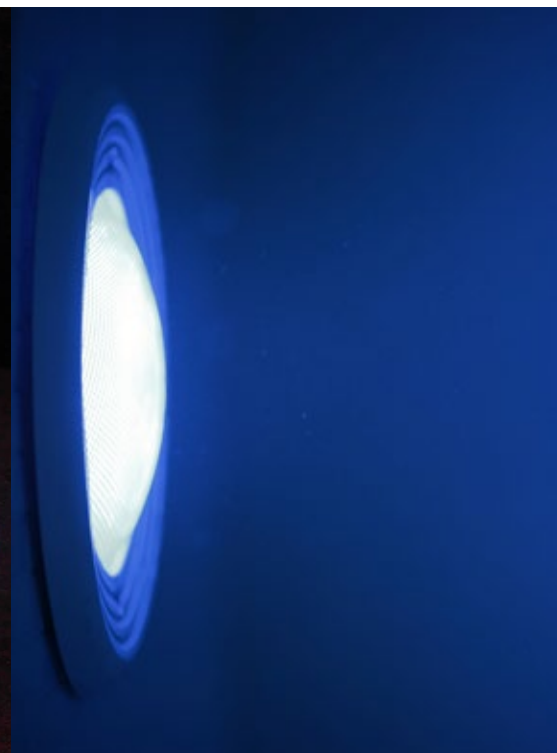

Verlichting voor uw zwembad

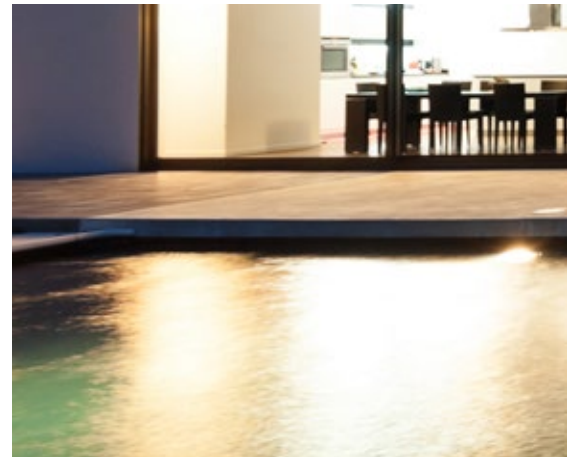

ARTIKELOMSCHRIJVING	BWT vlakke schijnwerper, LED, wit	BWT vlakke schijnwerper, LED, kleur + afstandsbediening	Mini schroefbare schijnwerper, wit	Mini schroefbare schijnwerper, kleuren
TYPE ZWEMBAD	Liner / Metselwerk / Panelen			
DIAMETER	290 mm	290 mm	125 mm	125 mm
LEVENSDUUR	10 000 u	15 000 u	10 000 u	15 000 u
FIXERING	Te schroeven op een stofzuigerdoorvoer van 1,5"			
AFWERKING	Zand, grijs, antraciet grijs, wit	Zand, grijs, antraciet grijs, wit	X	X
SPANNING	~12V of = 20V			
VERMOGEN	13W	16W	5W	7W
ENERGIE KLASSE		X		X
LUMEN	1450	600	540	270
AANTAL LED'S	60	90	12	36
TYPE LICHTGEVENDE BRON	ALP01	ALP02	MPLW-LED	MPLRGB-LED
KLEUR VAN DE VERLICHTING	Koud wit	Kleur	Koud wit	Kleur
AFSTANDSBE-DIENING	X	✓	X	X
PRIJS	170,80	266,00	89,80	118,40
BLZ	46	46	47	47

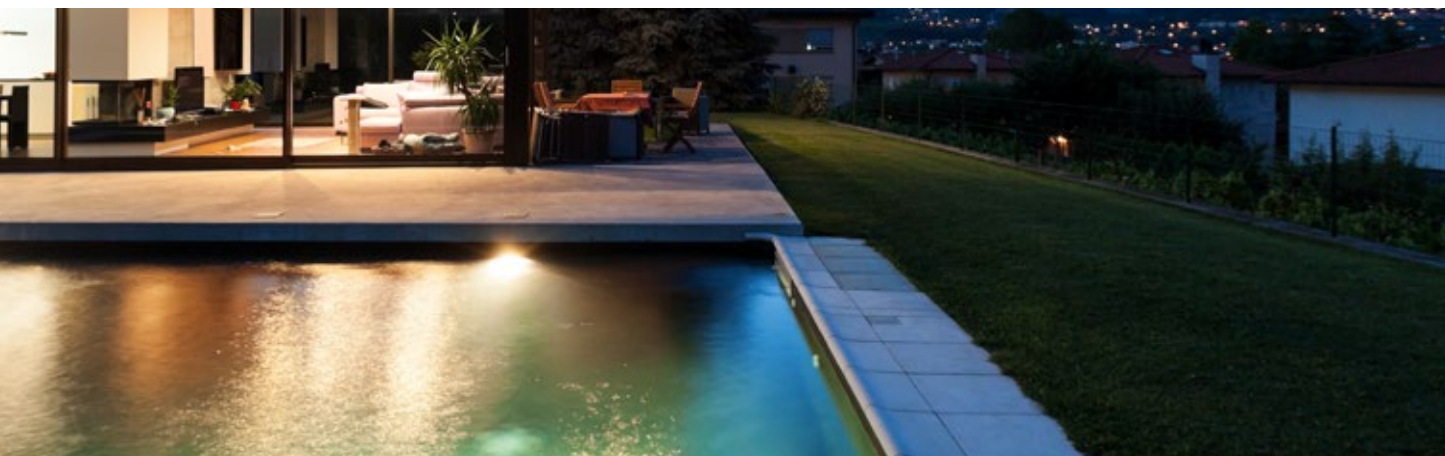

BWT tubular schijnwerper met LED, wit	BWT tubular schijnwerper met LED, kleur	Schijnwerper met schroeven, Liner/ Metselwerk/Panelen PLO7, wit	Schijnwerper met schroeven, Liner/ Metselwerk/Panelen PLO6, kleur
		Liner / Metselwerk / Panelen	
49 mm	49 mm	290 mm	
10 000 u	15 000 u	10 000 u	15 000 u
Te schroeven op een stofzuigerdoorvoer van 1,5"		Per schroef met insert	
Zie afdekramen (pagina 71)		✓ Zand / Grijs / Antraciet grijs / Wit	
~12V of = 20V		~12V of = 20V	
6W	8W	13W	16W
E <small>A ↑ G</small>	X	D <small>A ↑ G</small>	X
680	360	1450	600
18	9	60	90
ALP04	ALP09	ALP01	ALP02
Koud wit	Kleur	Koud wit	Kleur
X	X	X	✓
137,80	179,80	198,80	463,00
47	47	33	33

Kies uw led lamp !



SCHIJNWERPERS	BWT			
ARTIKELOMSCHRIJVING	BWT witte LED lamp, PAR56	BWT gekleurde LED lamp - PAR56 + afstandsbediening	BWT witte LED lamp PAR56 Ecoproof	BWT gekleurde LED lamp PAR56 Ecoproof + afstandsbediening
DIAMETER	178 mm	178 mm	178 mm	178 mm
LEVENSDUUR	10 000 u	15 000 u	10 000 u	15 000 u
VERMOGEN	13W	16W	13W	16W
SPANNING	~12V of = 20V		~12V of = 20V	
ENERGIE KLASSE		X		X
LUMEN	1450	600	1450	600
AANTAL LED'S	60	90	60	90
TYPE LICHTGEVENDE BRON	ALP01	ALP02	ALP01	ALP02
KLEUR VAN DE VERLICHTING	Koud wit	Kleur	Koud wit	Kleur
AFSTANDSBEDIENING	X	✓	X	✓
PRIJS	87,10	210,00	121,40	232,00
BLZ	48	48	48	48



INBOUWDELEN EN LOODGIETERIJ





SEAMAID					NIEUW
PAR56 LED Koud wit	PAR56 LED Wit CTC	PAR56 LED Amber	PAR56 LED Royal blauw	PAR56 LED RGB	PAR56 LED Warm wit
176 mm	176 mm	176 mm	176 mm	176 mm	176 mm
13W	13W	13W	13W	16W	13 W
~12 V of 20 V	~12 V of 20 V	~12 V of 20 V	~12 V of 20 V	~12 V of 20 V	~12 V of = 20 V
		X	X	X	
1450	1175	750	550	600	1450
60	90	60	60	60	60
ALP01	ALP30	ALP26	ALP28	ALP02	ALP01_WW
Koud wit	11 kleuren wit	Amber	Royal blauw	Kleur	Warm wit
X	In optie	X	X	In optie	X
95,00	189,00	149,00	149,00	149,00	149,00
51	51	51	51	51	51

LEDINPOOL - LED SCHIJNWERPERS

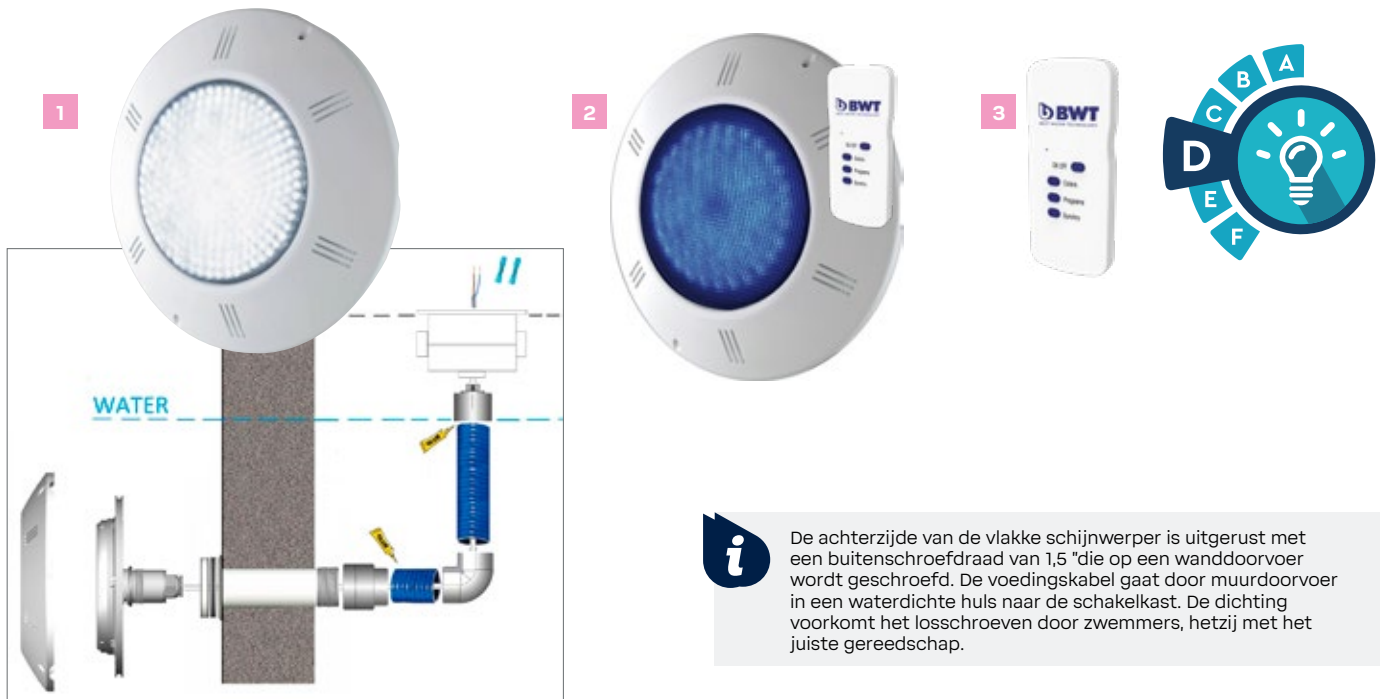
Serie 2210



i De achterzijde van de vlakke schijnwerper is uitgerust met een buitenschroefdraad van 1,5 "die op een wanddoorvoer wordt geschroefd. De voedingskabel gaat door muurdoorvoer in een waterdichte huls naar de schakelkast. De dichting voorkomt het losschroeven door zwemmers, hetzij met het juiste gereedschap.

	Code	Artikelomschrijving	Classificatie	Per stuk
1	125252239	BWT vlakke schijnwerper, LED wit - ~12V of ~ 20V - 13W  	D	170,80
2	125252240	BWT vlakke schijnwerper, LED, kleur + afstandsbediening- ~12V ou ~ 20V - 16W 	-	266,00
3	125252401	BWT afstandsbediening, 4 functies, voor kleuren LED schijnwerper	-	27,40

KLEURENAFSCHERMKAPPEN

Serie 2210



Zand	Grijs	Antraciet grijs	Prijs
44070500	44070800	44070700	23,10

BWT LEDSCHIJNWERPERS

Serie 2210



i Handmatig te schroeven op een stofzuigerdoorvoer van 1,5 inch

	Code	Artikelomschrijving	Classificatie	Prijs per stuk
4	125627778	Mini schijnwerper met witte LED's - ~12V of ~20V - 5W	E	89,80
	125627779	Mini schijnwerper met kleuren LED's - ~12V of ~20V - 7W		118,40
5	125252241	BWT tubular schijnwerper met LED, wit - 12 V - 6 W	E	137,80
	125252242	BWT tubular schijnwerper met led, kleur - 12 V - 8 W		179,80

i Stofzuigeraansluitingen en muurdoorvoeren hebben de voorkeur voor installatie.



! Opgelet, dit product is niet compatibel met muurdoorvoeren van het type TP240, TP260, TP270 en TP271

AFDEKRAAM VOOR BWT TUBULAR SCHIJNWERPER

Serie 2210



Wit	Licht blauw	Zand	Grijs	Antraciet grijs	Prijs
44074100	44074101	44074105	44074107	44074108	14,10



Wit	Licht blauw	Zand	Grijs	Antraciet grijs	Prijs
44074110	44074111	44074115	44074117	44074118	14,10

! Onze LED lampen vereisen een spanning van 12 V, zodoende beantwoorden ze de norm EN60598-2-18 (norm voor de verlichting van zwembaden). De installatie van een schijnwerper vereist de naleving van fundamentele elektrische veiligheidsregels en het gebruik van connectoren en / of isolerende gel is absoluut noodzakelijk in de aansluitdozen om onomkeerbaar schade te voorkomen. De eigenschap van de LED's is te werken onder gestabiliseerde spanning. De drivers van onze lampen hebben de eigenschap onder een spanningsbereik van 11,5 tot 15 V te kunnen werken, hetgeen hun levensduur verlengt. De transformatoren in onze schakelkasten (Swimline, SR-Light, X-Light) beantwoorden tevens aan deze vereisten. Een aanzienlijke toename van de voedingsspanning resulteert in onomkeerbare schade aan bepaalde onderdelen van de LED drivers en zodoende de maximale spanning in een zwembad te respecteren. Indien onze LED schijnwerpers met een andere schakelkast als de onze gevoed wordt, is het belangrijk het spanningsbereik van de transformator te controleren en zich ervan te vergewissen dat de eigenschappen ervan overeen komen met de LED lamp.

BWT LED LAMPEN PAR56

Serie 2210

Ideaal voor het vervangen van een PAR56 lamp

<p>Kleuren LED schijnwerper: 11 vaste kleuren en 5 automatische sfeerkleuren, Lichtgevende weergave van 600 lumen, Verbruik van 5 tot 16 Watt, Een exclusief radiogestuurd systeem met afstandsbediening.</p>	<p>Witte LED schijnwerper: Witte verlichting, Onderwaterverlichting 1450 lumen, Verbruik 13 Watt.</p>
--	--



Scan de QR-code om de video te bekijken!



	Code	Artikelomschrijving	Classificatie	Per stuk
1	125252235	BWT witte LED lamp PAR56 - 13W - ~12V of = 20V	D	87,10
	125252236	BWT gekleurde LED lamp PAR56 + RC - 16W - ~12V of = 20V	D	210,00
2	125252401	BWT afstandsbediening 4 functies voor kleuren LED schijnwerpers		27,40



Alle aangeboden LEDlampen zijn voorzien van een vlak optiek, indien het om een vervanging gaat van een bol optiek, gelieve de Aquaservice catalogoog te raadplegen.

BWT LED SCHIJNWERPERS PAR56 ECOPROOF

Serie 2210

Ideaal voor het herstellen van een PAR56 schijnwerper

<p>Kleuren LED schijnwerper : - 11 vaste kleuren en 5 automatische sfeerkleuren, - Lichtgevende weergave van 600 lumen - Verbruik van 5 tot 16 Watt, - Een exclusief radiogestuurd systeem met afstandsbediening</p>	<p>Witte LED schijnwerper : - Witte verlichting, - Onderwaterverlichting 1450 lumen, - Verbruik 13 Watt</p>
---	--



Geschikt voor alle types nissen, deze LED lamp vervangt de traditionele lamp 300W zonder enige moeite :

- Bij de aansluiting, zorgt deze voor besparingen op werkuren en materiaal,
- Bij renovatie, verenigbaar met alle soorten nissen PAR56 dankzij de renovatiekit (zie pagina's : Renovaties).
- een kabe met een diktel van maximaal 13mm kan gebruikt worden bij een Par 56 Ecoproof. Bij dickere kabels renovatiekit te gebruiken.

	Code	Artikelomschrijving	Classificatie	Per stuk
1	125252237	BWT witte LED lamp PAR56 Ecoproof - 13W - 12V of 20V	D	121,40
	125252238	BWT gekleurde LED lamp PAR 56 Ecoproof + RC - 16W - ~12V of 20V		232,00
2	125252401	BWT afstandsbediening 4 functies, voor kleuren LED schijnwerpers		27,40



Alle aangeboden LED lampen zijn voorzien van een vlak optiek, indien het om een vervanging gaat van een bol optiek, gelieve de Aquaservice catalogoog te raadplegen.

INSTALLATIEKIT

Serie 2210

 <p>1</p> <p>3-delige kit in ABS mannelijk 50 te lijmen / vrouwelijke 25 te schroeven met dichting en wartel. Voor te lijmen achterin een wanddoorvoer van 50 mm bij het installeren van vlakke schijnwerpers en mini schijnwerpers in opbouwzwebaden.</p>	 <p>2</p> <p>2-delige kit in ABS vrouwelijk 2" te schroeven / vrouwelijk 50 te lijmen en vrouwelijk 50 te lijmen / mannelijk 3/4 te schroeven. Te gebruiken voor het installeren van vlakke schijnwerpers en mini schijnwerpers bij inbouwzwebaden.</p>	 <p>3</p> <p>Verlengstuk in ABS te schroeven vrouwelijk 2" / mannelijk 2" voor het installeren van een tubular schijnwerper.</p>
 <p>4</p> <p>Kabel verbindingskit voor PAR56 Ecoproof lamp, inclusief waterdichte krimpkous 40 cm, 2 verbinders en 1 kabel HO7RNF 2x4 mm3 40 cm.</p>	 <p>5</p> <p>Bescherm de elektrische componenten als ook de gebruikers van het zwembad d.m.v. de GELBOX isolatie.</p>	

	Code	Artikelomschrijving	Per stuk
1	44073020	Installatieset voor zwembad als opbouw	10,90
2	44073040	Montageset voor vastschroeven van 2 schijnwerpers	22,60
3	44073050	Buisvormig verlengstuk F2"/M2" schijnwerper	13,00
4	44073060	Bekabelingsset renov. PAR56 Ecoproof	25,60
5	44073090	GELBOX isolatie IP68 kabels max 3 x 6mm ²	18,90
5		GELBOX isolatie IP68 kabels max 3 x 6mm ² Per 32, per stuk	

ONTVANGERS EN ZENDERS VOOR SCHIJNWERPER

Serie 2210



Code	Artikelomschrijving	Prijs
44092014	RF ontvanger 1 kanaal voor LED schijnwerper, ~12V ou \approx 14 à 24V, 220 W	117,10



De zenders van 2011 zijn niet verenigbaar met de ontvangers die verkocht zijn voor 2011. De afstandsbediening is niet verenigbaar met de schijnwerpers die zonder afstandsbediening geleverd zijn.

LUMILINK NIEUW



Bedien eenvoudig uw SEAMAID LED-lampen met behulp van de Bluetooth-module en de Lumilink-app, beschikbaar voor smartphones.

Lumilink is ook compatibel met elke andere armatuur die in hetzelfde spannings-en stroombereik werkt.

Scan de QR-code om de video te bekijken!



Code	Artikelomschrijving	Prijs
44073070	LUMILINK Bluetooth module 5.0	99,00

NIEUWE VERLICHTINGSOPLOSSINGEN VOOR ZWEMBADEN

SEAMAID lanceert zijn 100 % Franse, volledig herstelbare en recyclebare assortiment!

Het LED-verlichtingsmerk SEAMAID biedt nu een volledig assortiment demonteerbare, herstelbare en recyclebare verlichtingsarmaturen aan.

De productie van de LED-lichtbronnen, het spuitgieten van de optische onderdelen en bevestigingsonderdelen, de assemblage en de kwaliteitscontrole vinden allemaal plaats in Frankrijk.

WAAROM GEMAAKT IN FRANKRIJK?

Sinds 2006 worden de SEAMAID- verlichtingsarmaturen volledig ontwikkeld door elektronische- en mechanische ingenieursbureaus in Frankrijk en voldoen ze aan de Europese regelgeving.

Het "Made in France" assortiment onderscheidt zich door zijn doordachte ontwerp dat een snelle demontage mogelijk maakt, waardoor reparaties indien nodig gemakkelijk worden. Deze unieke aanpak zorgt niet alleen voor een langere levensduur van de verlichtingsarmaturen, maar ook voor een aanzienlijke vermindering van afval.

Door voor dit assortiment te kiezen, draagt u actief bij aan milieubescherming en verkleint u uw CO2-voetafdruk aanzienlijk door de levertrajecten te optimaliseren, terwijl u geniet van hoogwaardige LED-verlichtingsoplossingen.

VERLICHT UW ZWEMBAD OP EEN ANDERE MANIER!

Vroeger werden zwembaden verlicht met gloeilampen of halogeenlampen. Ter vervanging van deze energievervlindende lichtbronnen zijn SEAMAID LED-lampen voornamelijk verkrijgbaar in koel wit of met kleurverandering.

SEAMAID loopt altijd voorop op het gebied van innovatie en biedt nieuwe lichtbronnen voor zwembaden die uniek zijn op de markt, waardoor eenvoudige verlichting wordt omgetoverd tot verlichting van het zwembad en tuin.

Het assortiment "Made in France" biedt een nieuw palet van uitzonderlijke kleuren om uw zwembad te verfrazen:

- Het water kleurt goud dankzij amberkleurige LED's
- Het zwembad verandert in diep water dankzij koningsblauwe LED's
- Meer gezelligheid in warm wit dankzij de witte 3000K LED's (nieuw in 2026)
- Wissel tussen warm en koel wit dankzij CTC (Color Temperature Changing) LED's



LED SCHIJNWERPERS PAR56 MADE IN FRANCE SEAMAID **PRO EXCLUSIVITEIT** **NIEUW**

Serie 2210

Een nieuwe serie universele PAR56 lampen ter vervanging van 300 W gloei- en LED-lampen. Deze nieuwe reeks, verkrijgbaar in 5 versies, wordt geproduceerd in Frankrijk en is volledig worden gedemonteerd, gerepareerd en gerecycled.

Kenmerken :

- Koel Wit - 60 LED - 1450 lumen - 13W
- Amber - 60 LED Amber - 1450 lumen - 13W
- Royal blauw - 60 LED - 1450 lumen - 13W
- CCT 11 witte temperaturen- 90 LED - 600 lumen - 16W*
- RGB 90 LED RGB - 600 lumen - 16W*
- Warm wir - 60 LED - 1450 lumen

Code	Artikelomschrijving	Prijs
LED Seamaid schijnwerpers		Per stuk
125627771	LED Schijnwerpers PAR56 Koel Wit, ~12V(AC)/=20V(DC)/13W	95,00
125627772	LED Schijnwerpers PAR56 RGB, ~12V(AC)/=20V(DC)/16W	189,00
125627773	LED Schijnwerpers PAR56 CCT Wit, ~12V(AC)/=20V(DC)/16W	149,00
125627774	LED Schijnwerpers PAR56 Amber, ~12V(AC)/=20V(DC)/13W	149,00
125627775	LED Schijnwerpers PAR56 Royal blauw, ~12V(AC)/=20V(DC)/13W	149,00
125694357	LED schijnwerpers PAR56 Warm wit, 12V of 20V/13W	149,00

* Afstandsbediening optioneel

Code	Artikelomschrijving	Prijs
125252401	BWT afstandsbediening 4 functies, voor CCT en kleuren LED schijnwerper	27,40



Koel Wit

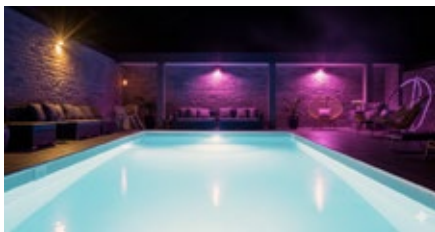

RGB Wit

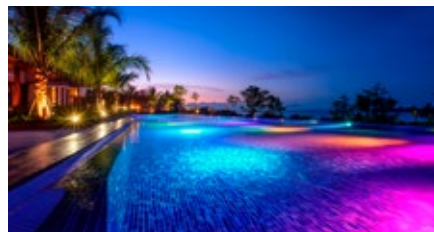

CCT Wit

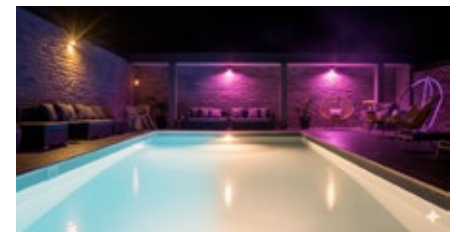

Amber



Royal Blauw

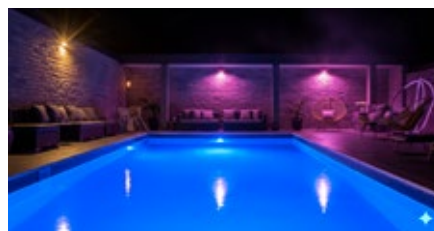

Warm wit **NIEUW**

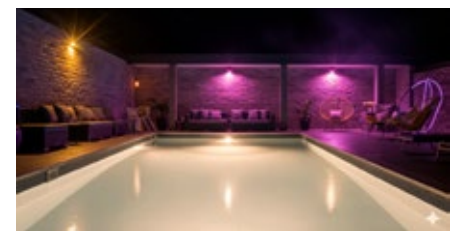

DEBIET VOOR PVC LEIDINGEN

Buitendiameter van de leidingen / Te kleven diameter (mm)	Minimaal aanbevolen debiet, in m ³ /u (doorgangsnelheid van 0.5 m/s)		Maximaal aanbevolen debiet (aanzuiging), in m ³ /u (doorgangsnelheid van 1.5 m/s)		Maximaal aanbevolen debiet (inspuiting), in m ³ /u (doorgangsnelheid van 2 m/s)	
	PN 10	PN 16	PN 10	PN 16	PN 10	PN 16
25	0,7	0,6	2,1	1,9	2,7	2,5
32	1,1	1,0	3,4	3,1	4,6	4,2
40	1,8	1,6	5,3	4,9	7,0	6,5
50	2,9	2,6	8,7	7,7	11,6	10,3
63	4,6	4,1	13,8	12,2	18,4	16,2
75	6,5	5,8	19,5	17,4	26,0	23,2
90	9,4	8,3	28,1	25,0	37,5	33,4
110	14,0	12,4	41,9	37,3	55,9	49,8
125	18,1	16,1	54,2	48,2	72,2	64,3
140	23,1	21,5	69,3	64,6	92,4	86,1
160	30,8	28,1	92,4	84,3	123,2	112,4
200	48,2	43,9	144,5	131,7	192,7	175,6
225	61,0	55,5	183,1	166,6	244,2	222,1
250	75,3	68,7	225,9	206,0	301,2	274,7

MAXIMAAL FILTRATIEDEBIET

Diameter filter	PRIVAAT ZWEMBAD Norm NF EN 16 782-1	OPENBARE ZWEMBADEN Maximaal debiet om de reglementering te respecteren	
	Maximaal filtratiedebiet, in m ³ /u, voor een doorgangsnelheid van 50 m/u*	Maximaal filtratiedebiet, in m ³ /u, voor een doorgangsnelheid van 40 m/u*	Maximaal filtratiedebiet, in m ³ /u, voor een doorgangsnelheid van 30 m/u*
Ø400	6,0	4,8	3,6
Ø500	10,0	8,0	6,0
Ø610	14,0	11,2	8,4
Ø760	22,0	17,6	13,2
Ø920	33,0	26,4	19,8
Ø1050	43,8	35,0	26,3
Ø1200	56,3	45,0	33,8
Ø1400	77,5	62,0	46,5
Ø1600	100,0	80,0	60,0
Ø1800	126,3	101,0	75,8
Ø2000	152,5	122,0	91,5
Ø2350	207,5	166,0	124,5

(*) m³/u per m² gefilterde oppervlakte

Tabel met overeenstemming van de nominale diameters (dn) en de diameters aan de buitenkant (te lijmen diameters) voor de pvc buizen

Nominaal Diameter (DN) (mm)	Buitendiameter (of te lijmen diameter) (mm)
100	110
-	125
125	140
150	160
-	200
200	225
-	250



0.5 m/s: Snelheid waarbij bezinksel kan voorkomen in de leidingen.

1.5 m/s: Maximale aanbevolen snelheid (aanzuiging) om slijtage van de pomp te voorkomen.

2 m/s: Maximale aanbevolen snelheid (inspuiting) om drukverlies te voorkomen.

3 m/s: Snelheid waarboven er trilling voorkomen.

GEBRUIKSAANWIJZING VOOR FILTRATIE

Serie 5600

Code	Artikelomschrijving	Prijs H.T.
1000	Strip met 12 stickers 'FILTRATIE'	4,03
1020	Gebruiksaanwijzing harde filtratie (FR/EN)	27,20
	Gebruiksaanwijzing harde filtratie (FR/EN)	Per 10, per stuk 25,84



TE LIJMEN ELLEBOOG VAN 90°

Serie 5600

Code	Artikelomschrijving	PN	Prijs
1340050	Elleboog van 90° vrouwelijk/vrouwelijk te lijmen 50 mm	10	3,70
	Elleboog van 90° vrouwelijk/vrouwelijk te lijmen 50 mm Per 100, per stuk	10	3,15
1340063	Elleboog van 90° vrouwelijk/vrouwelijk te lijmen 63 mm	10	7,30
1340090	Elleboog van 90° vrouwelijk/vrouwelijk te lijmen 90 mm	16	16,10



TE LIJMEN ELLEBOOG 90° - GROTE STRAAL

Serie 5600

Code	Artikelomschrijving	PN	Prijs
1346050	Elleboog 90°, grote straal vrouwelijk/vrouwelijk, te lijmen, in 50	10	10,40
	Elleboog 90°, grote straal vrouwelijk/vrouwelijk, te lijmen, in 50 Per 100, per stuk	10	8,84
1346063	Elleboog 90°, grote straal vrouwelijk/vrouwelijk, te lijmen, in 63	10	14,60
	Elleboog 90°, grote straal vrouwelijk/vrouwelijk, te lijmen, in 63 Per 60, per stuk	10	12,41



(*) artikel beschikbaar op bestelling, voorschot van 30%.

TE LIJMEN ELLEBOOG VAN 45°

Serie 5600

Code	Artikelomschrijving	PN	Prijs
1342050	Elleboog van 45° vrouwelijk/vrouwelijk te lijmen 50 mm	10	4,19
	Elleboog van 45° vrouwelijk/vrouwelijk te lijmen 50 mm Per 100, per stuk	10	3,56
1342063	Elleboog van 45° vrouwelijk/vrouwelijk te lijmen 63 mm	10	7,60
1342090	Elleboog van 45° vrouwelijk/vrouwelijk te lijmen 90 mm	16	15,10



ELLEBOOG MANNELIJK/VROUWELIJK 45°

Serie 5600

Code	Artikelomschrijving	PN	Prijs
1345050	Elleboog 45° mannelijk/vrouwelijk in Ø 50	10	7,40
1345063	Elleboog 45° mannelijk/vrouwelijk in Ø 63	10	11,50



LEKAFDICHTER

Serie 5600

- Vloeistof die, bij vermenging met het zwembadwater, er voor zorgt dat kleine lekken die zich kunnen voordoen in een kuip of rond de ondergrondse aansluitingen der leidingen, gedeeltelijk of geheel gedicht worden. Tevens dicht hij ook kleine lekken in beton en polyester.
- Met 1 liter kunnen lekken van 500 tot 800 liter per dag behandeld worden voor een zwembad van 50 tot 60 m³.
- Het product is milieuvriendelijk en schadeloos voor baders en natuur.

Code	Artikelomschrijving	Prijs
1397500	Vloeibare lekafdichter Per liter	65,10
	Vloeibare lekafdichter Per doos van 12 stuks, Per liter	58,59



TE LIJMEN S-ELLEBOOG

Serie 5600



Code	Artikelomschrijving	PN	Prijs
1344050	S-elleboog vrouwelijk/vrouwelijk te lijmen 50 mm	10	14,10

ELLEBOOG REDUCTIE 90°

Serie 5600



Code	Artikelomschrijving	PN	Prijs
1343050	Elleboog reductie 90° mannelijk/vrouwelijk 50 mm	10	6,20
1343063	Elleboog reductie 90° mannelijk/vrouwelijk 63 mm	10	11,50

TE LIJMEN KRUIS

Serie 5600



Code	Artikelomschrijving	PN	Prijs
1354050	Kruis vrouwelijk/vrouwelijk te lijmen 50 mm	16	16,10
	Kruis vrouwelijk/vrouwelijk te lijmen 50 mm Per 54, per stuk	16	13,69
1354063	Kruis vrouwelijk/vrouwelijk te lijmen 63 mm	16	21,20

T-STUK TE LIJMEN/SCHROEFDRAAD

Serie 5600



Code	Artikelomschrijving	PN	Prijs
1350050	Te lijmen T van 50/ binnendraad van 1" 1/2	10	12,30

TE LIJMEN KOPPELING 3 STUKS

Serie 5600



Code	Artikelomschrijving	PN	Prijs
1356050	Koppeling 3 stuks vrouwelijk/vrouwelijk te lijmen 50 mm	16	11,00
	Koppeling 3 stuks vrouwelijk/vrouwelijk te lijmen 50 mm Per 60, per stuk	16	9,35
1356063	Koppeling 3 stuks vrouwelijk/vrouwelijk te lijmen 63 mm	16	18,00

LIJMRING SCHROEFDRAAD

Serie 5600



Code	Artikelomschrijving	PN	Prijs
84710048	Inzetlijmring 50mm x 1/2» binnendraad	10	-

TE LIJMEN VROUWELIJKE T-STUK

Serie 5600

Code	Artikelomschrijving	PN	Prijs
1348050	T-stuk vrouwelijk/vrouwelijk te lijmen 50 mm	10	5,20
	T-stuk vrouwelijk/vrouwelijk te lijmen 50 mm Per 75, Per stuk	10	4,42
1348063	T-stuk vrouwelijk/vrouwelijk te lijmen 63 mm	10	9,20
1348090	T-stuk vrouwelijk/vrouwelijk te lijmen 90 mm	16	19,90
Y-stuk grote straal			
1348051	Y-stuk te lijmen Ø 50	10	13,70
1348064	Y-stuk te lijmen Ø 63	10	16,80



SCHROEFDRAADKOPPELING 3 STUKS

Serie 5600

Code	Artikelomschrijving	PN	Prijs
1358050	PVC koppeling met schroefdraad 1"1/2 x 50 mm	16	12,90
	PVC koppeling met schroefdraad 1"1/2 x 50 mm Per 60, Per stuk	16	10,97
1359050	PVC koppeling met schroefdraad 1"1/2 x 50 mm + O'ring, monteren zonder teflon	10	22,20
1358063	PVC koppeling met schroefdraad 2" x 63 mm	16	20,50
1359063	PVC koppeling met schroefdraad 1"1/2 x 63 mm + O-ring, monteren zonder teflon		26,90



OPZETSTUKKEN MET SCHROEFDRAAD

Serie 5600

Code	Artikelomschrijving	PN	Prijs
1364050	Opzetstuk schroefdraad van 1"1/2, vrouwelijk te lijmen 50 mm	16	4,78
	Opzetstuk schroefdraad van 1"1/2, vrouwelijk te lijmen 50 mm Per 150, per stuk	16	4,06
1364051	Opzetstuk schroefdraad van 2", vrouwelijk te lijmen 50 mm	16	4,78
	Opzetstuk schroefdraad van 2", vrouwelijk te lijmen 50 mm Per 150, Per stuk	16	4,06
1364063	Opzetstuk schroefdraad van 2", vrouwelijk te lijmen 63 mm	16	8,30
1366050	Opzetstuk schroefdraad van 1"1/2, mannelijk te lijmen 50 mm	16	3,07



TE LIJMEN MOF

Serie 5600

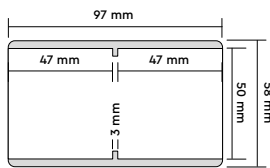

Code	Artikelomschrijving	PN	Prijs
1372050	Mof vrouwelijk/vrouwelijk te lijmen 50 mm	16	2,93
	Mof vrouwelijk/vrouwelijk te lijmen 50 mm Per 200, Per stuk	16	2,49
1372063	Mof vrouwelijk/vrouwelijk te lijmen 63 mm	16	4,37
1372090	Mof vrouwelijk/vrouwelijk te lijmen 90 mm	16	9,40

Code	Artikelomschrijving	PN	Prijs
1373050	Lange mof vrouw/vrouw voor halfharde buis, te lijmen, in 50 mm	16	3,68
1373063	Lange mof voor flexibele PVC buis 63 mm	16	6,30

TE LIJMEN AFSLUITDOP

Serie 5600



12 mm	Artikelomschrijving	PN	Prijs
1382050	Vrouwelijk/vrouwelijk, Ø 50 mm	16	4,24
1382063	Vrouwelijk/vrouwelijk, Ø 63 mm	16	7,30
1382090	Vrouwelijk/vrouwelijk, Ø 90 mm	16	11,40

REDUCTIE

Serie 5600



Code	Artikelomschrijving	PN	Prijs
1376063	Eenvoudige reductie 63 x 50 mm	16	3,35
	Eenvoudige reductie 63 x 50 mm Per 200, Per stuk	16	2,85
1379063	Eenvoudige reductie 90 x 63 mm	16	7,60

TE LIJMEN GEREDUCEERDE T

Serie 5600



Code	Artikelomschrijving	PN	Prijs
1352650	Gereduceerde T vrouwelijk/vrouwelijk te lijmen 63 x 50 x 63 mm	16	12,70

AANSLUITRINGEN

Serie 5600

Code	Artikelomschrijving	Prijs
1353550	Schroefdraad aftapping 1/2" - Ø 50	9,30
	Schroefdraad aftapping 1/2" - Ø 50 Per 60, per stuk	7,91
1353563	Schroefdraad aftapping 1/2" - Ø 63	12,10
	Schroefdraad aftapping 1/2" - Ø 63 Per 40, per stuk	10,29
1353050	Schroefdraad aftapping 3/4" - Ø 50	11,60
1353063	Schroefdraad aftapping 3/4" - Ø 63	13,70



TERUGSLAGKLEPPEN

Serie 5600

Code	Artikelomschrijving	Prijs
1 1394050	PVC terugslagklep , y-vormig, te lijmen Ø 50	220,00
1 1394063	PVC terugslagklep , y-vormig, te lijmen Ø 63	301,00
1394091	PVC terugslagklep , y-vormig, te lijmen Ø 90	615,00



SCHROEFDRAADREDUCTIE

Serie 5600

Code	Artikelomschrijving	PN	Prijs
1374063	Schroefdraadreductie, 2" mannelijk x 1"1/2 vrouwelijk	10	11,30



PVC KLEPPEN

Serie 5800

Code	Artikelomschrijving	Prijs
Kwartslagklep		
3 1412050	Kwartslagklep enkelkoppeling te lijmen 50 mm	29,90
	Kwartslagklep enkelkoppeling te lijmen 50 mm Per karton van 20 kleppen, per stuk	25,42
4 1410050	Kwartslagklep dubbelkoppeling te lijmen 50 mm	35,70
	Kwartslagklep dubbelkoppeling te lijmen 50 mm Per karton van 15 kleppen, per stuk	30,35
1410063	Kwartslagklep dubbelkoppeling te lijmen 63 mm	52,80
1410075	Kwartslagklep dubbelkoppeling te lijmen 75 mm	268,00
1410090	Kwartslagklep dubbelkoppeling te lijmen 90 mm	257,00
Schuifkleppen		
5 1413050	Driewegklep in PVC, van Ø 50 mm	96,70
	1413063	Driewegklep in PVC, van Ø 63 mm



AANZUIGCOLLECTOREN

Serie 5600



Code	Artikelomschrijving	Prijs
1399051	Aanzuigcollector ABS met 3 ingangen te lijmen 50 mannelijk en 1 uitgang 63 vrouwelijk	35,40
1398063	Aanzuigcollector ABS met 3 ingangen 63 vrouwelijk en 1 uitgang 63 vrouwelijk	37,70
1399050	Afsluitdop collector in 50/63	4,41



Geleverd met 2 te lijmen stoppen 63/50 M/V.

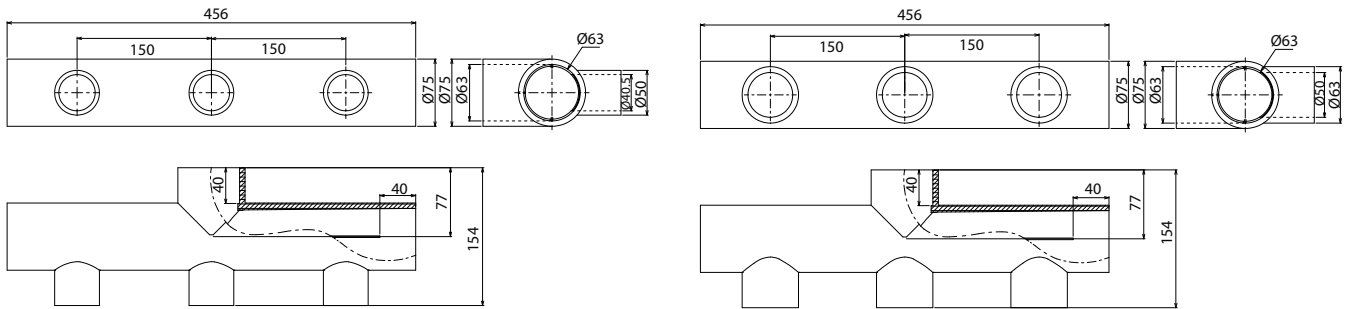

PVC BUIZEN

Serie 6000



Code	Artikelomschrijving	Prijs
Pvc buizen soepel BWT std		
1	1420050 Soepele PVC buis 50 mm Ø Rol van 25 m, per meter	5,63
	1420150 Soepele PVC buis 50 mm Ø Rol van 50 m, per meter	5,63
	1420063 Soepele PVC buis 63 mm Ø Rol van 25 m, per meter	8,89
Pvc buizen soepel BWT acl - anti chloor		
2	1421050 Soepele PVC buis 50 mm Ø Rol van 25 m, per meter	8,80
	1421150 Soepele PVC buis 50 mm Ø Rol van 50 m, per meter	8,80
	1421063 Soepele PVC buis Ø 63 mm Rol van 25 m, per meter	12,52



Raadpleeg onze lange moffen te lijmen voor PVC soepele buizen blz. **56**



Ø	Minimale buigstraal (mm)
32	80
40	120
50	190
63	250



De soepele PVC buizen mogen niet gebruikt worden voor het aansluiten van overdrukkers en de pompen op stofzuigerdoorvoeren zo niet wordt de garantie geannuleerd. Voor gronden gunstig aan termieten is het noodzakelijk harde PVC buizen te gebruiken.

HARDE PVC BUIS

Serie 6000

Artikelomschrijving		Code	Prijs	Code	Prijs
		Harde PVC buis PN10		Harde PVC buis PN16	
Harde PVC buis 50 mm Ø	Per lengte van 5 m, per ml*	1422050	9,50	1422051	13,90
Harde PVC buis 63 mm Ø	Per lengte van 5 m, per ml*	1422063	14,60	1422064	22,40
Harde PVC buis Ø 90	Per lengte van 3 m, per ml	1422090	31,40	-	-

*De harde buizen in Ø 50 en 63 mm worden in lengtes van 5 m verkocht.

DOORZICHTIGE HARDE PVC BUIS SPECIAAL AFVOER NAAR RIOLERING

Serie 6000

Code	Artikelomschrijving	Prijs
1423050	Doorzichtige harde PVC buis Ø 50	per 1 m 57,10



Plaats 50 cm doorschijnende buis van de meerwegenkraan naar de rioolafvoer, om zodoende de doeltreffendheid van de backwash te kunnen controleren.

BUISKLEMMEN EN VERHOGBLOKJES

Serie 5600

Code	Artikelomschrijving	Prijs
Verhoogblokken voor buisklemmen*		
1395050	Klem voor buis 50 mm Ø - Per 10, Per stuk	3,28
	Klem voor buis 50 mm Ø - Per 50, Per stuk	2,95
	Klem voor buis 50 mm Ø - Per 250, Per stuk	2,79
1395063	Klem voor buis 63 mm Ø - Per 10, Per stuk	4,45
	Klem voor buis 63 mm Ø - Per 50, Per stuk	4,01
	Klem voor buis 63 mm Ø - Per 250, Per stuk	3,78
1395090	Klem voor buis 90 mm Ø - Per 10, Per stuk	9,60
1395059	Verhoogblokje voor klem 50 mm Ø - Par 10, Per stuk	1,76
	Verhoogblokje voor klem 50 mm Ø - Per 50, Per stuk	1,58
	Verhoogblokje voor klem 50 mm Ø - Per 250, Per stuk	1,50
1395069	Verhoogblokje voor klem 63 mm Ø - Per 10, Per stuk	2,32
	Verhoogblokje voor klem 63 mm Ø - Per 50, Per stuk	2,09
	Verhoogblokje voor klem 63 mm Ø - Per 250, Per stuk	1,97
1395099	Verhoogblokje voor klem 90 mm Ø - Per 10, Per stuk	4,01



* Dankzij een verhoogblokje kan de buis van de muur gespreid worden en een installatie van een kwartslagklep tussen 2 klemmen toelaten.

GERIBBELDE OPZETSTUKKEN Serie 2109

Serie 2109

Code	Artikelomschrijving	Eenheidsprijs
Geribbeld opzetstuk te lijmen, mannelijk in Ø 50 mm		
	48001929 Geribbeld opzetstuk recht, 50 x 38 x 32, wit	7,00
1	48002929 Geribbeld opzetstuk recht, 50 x 38, wit	7,10
2	48004929 Geribbeld opzetstuk recht, 50 x 45, grijs	7,20
Geribbeld opzetstuk te schroeven 1"1/2 of 2"		
3	48011929 Geribbeld opzetstuk recht, 1" 1/2 x 38 x 32, zwart	7,00



TOEBEHOREN: LIJM, AFBIJTMIDDEL, KITTEN ETC

Serie 5600



	Code	Artikelomschrijving	Prijs
		Gereedschap voor pvc buizen	
1	1398900	Universele herstellingsstrip op basis van silicone - SFT-101 3m x 25 mm	24,90
		Waterdichting van synthetische schroefdraadkoppelingen	
2	1397050	Kolmat plastic tube van 125 g	46,00
3	1397060	Afdichtingsstrip doordrenkt en vezelversterkt - Kolmat Fibre 15m x 14mm	12,70

TOEBEHOREN: TEFLON, KITTEN, LIJM EN VET

Serie 5600

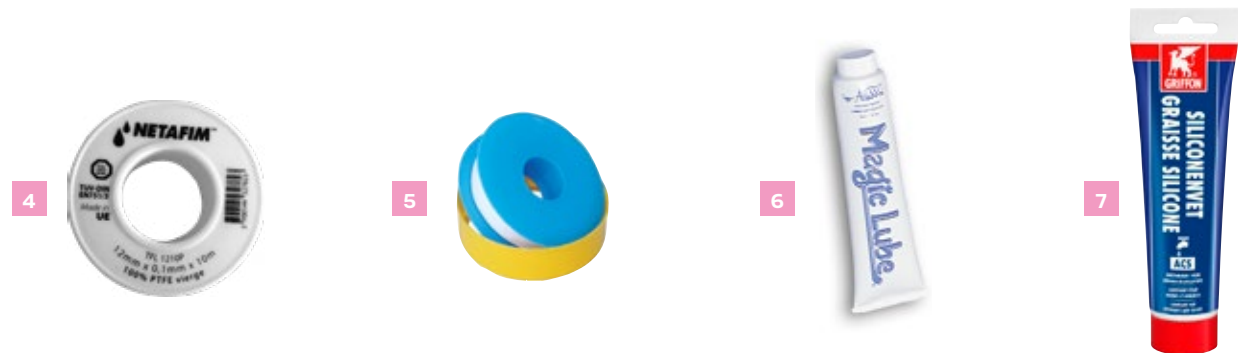

	Code	Artikelomschrijving	Prijs
		Teflon en dichtingspasta voor harde PVC	
4	1397100	Rollen Teflon van 12 m (breedte 12 mm)	1,14
5	1397150	Brede Teflon (19 mm x 50 m)	9,40
		Magic lube vet	
6	1397200	Speciaal Magic Lube 631 smeermiddel Per tube van 140 gr	12,40
		Speciaal Magic Lube 631 smeermiddel Per doos van 10 tubes, per stuk	11,16
7	1397250	Siliconenvet - tube van 125 g	38,10

TOEBEHOREN: LIJM, AFBIJTMIDDEL, KITTEN ETC

Serie 5600

Code	Artikelomschrijving	Prijs
Glue-pipe lijm griffon voor soepele en harde pvc - blauwe lijm		
1 1396312	Glue-pipe lijm WDF-05 - 125 ml	10,40
	Glue-pipe lijm WDF-05 - 125 ml Per doos van 10 potten, per pot	9,36
1396325	Glue-pipe lijm WDF-05 - 250 ml	14,10
	Glue-pipe lijm WDF-05 - 250 ml Per doos van 24 potten, per pot	12,69
1396350	Glue-pipe lijm WDF-05 - 500 ml	26,50
	Glue-pipe lijm WDF-05 - 500 ml Per doos van 12 potten, per pot	23,85
Lijm griffon (druk en afvoer) voor harde pvc		
2 1396100	Pvc Gel aqua lijm - 250 ml	12,00
	Pvc Gel Aqua lijm - 250 ml Per doos van 24 potten, per pot	10,80
1396150	Pvc gel aqua lijm - 500 ml	20,70
	Pvc Gel Aqua lijm - 500 ml Per doos van 12 potten, per pot	18,63
1396200	Pvc gel aqua lijm - 1 liter	25,20
	Pvc Gel Aqua lijm - 1 liter Per doos van 8 potten, per pot	22,68
Afbijtmiddel voor harde pvc en abs		
3 1396750	Cleaner afbijtmiddel - bus 250 ml	13,80
	Cleaner afbijtmiddel - bus 250 ml Per doos van 12 bussen, per bus	12,42
1396760	Cleaner afbijtmiddel - bus 500 ml	19,10
	Cleaner afbijtmiddel - bus 500 ml Per doos van 6 bussen, per bus	17,19
1396800	Cleaner afbijtmiddel - bus 1 liter	23,30
	Cleaner afbijtmiddel - bus 1 liter Per doos van 6 bussen, per bus	20,97
Lijm en stopverf (lijmen, montage en waterdichting)		
4 1398100	Aqua Max® Polymer Griffon lijm De tube van 425 gr	28,80
	Aqua Max® Polymer Griffon lijm Per doos van 12 tubes, per tube	25,92
5 1398108	Aqua Max Polymer Griffon lijm, grijs De tube van 425 gr	28,80
	Aqua Max® Polymer Griffon grijs Per doos van 12 tubes, per tube	25,92
Lijm (met aanzuigende werking)		
6 1398950	Polymax High Teck Express lijm, met uitstekende hechting op alle materialen bus van 410 gr	27,90
	Polymax High Tack Express lijm Per doos van 12 tubes, per tube	25,11



1

De lijm WDF-05 bezit een conformiteitsattest (ACS) van het drinkbaar water



2



3



4



5



6

GEREEDSCHAPPEN

Serie 2300



	Code	Artikelomschrijving	Netto prijs
1	809100	Drukkit, 32 stuks	1 102,00
	809200	Drukkit, 48 stuks	1 497,00
2	1822900	Lekdetector op liner, LT2400	5 920,00
3	1823800	Spuit met gele fluokleur / lekdetector - 6 ml	6,20
4	1823850	Navulling gele fluokleur voor spuit - 240 ml	9,60

TOEBEHOREN EUROSTAR HF, II EN BELSTAR

Serie 2300



	Code	Artikelomschrijving	Netto prijs
5	545198	Openingsleutel voorfilter van de Eurostar II en Belstar pomp	12,80

GEREEDSCHAPPEN

Serie 2300

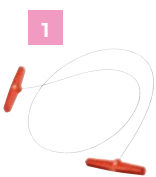

	Code	Artikelomschrijving	Netto prijs
Gereedschap voor pvc buizen			
1	1399100	Draadzaag voor PVC buis	27,40
2	1399280	Schuurpapier waterproof 25 m x 38 mm	49,70
3	1399150	DUCT TAPE plakband voor niet afgewerkte buizen, ook om te bevestigen, 25 m	17,60

TOEBEHOREN SKIMMER

Serie 2100



Code	Referentie	Artikelomschrijving	Prijs
Andere toebehoren			
48001013		Spuit met vloeibaar ABS (ter herstelling van eender welk onderdeel in ABS)	41,10

GEREEDSCHAP VOOR INBOUWDELEN MET INSERTS

Serie 2100

Code	Artikelomschrijving	Prijs
48090000	Renovatiekit voor inbouwdeelen	79,60

i Dankzij de integratie van een insert kunnen de inbouwdeelen hergebruikt worden.

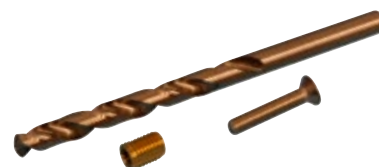

LEISTER

Serie 2300

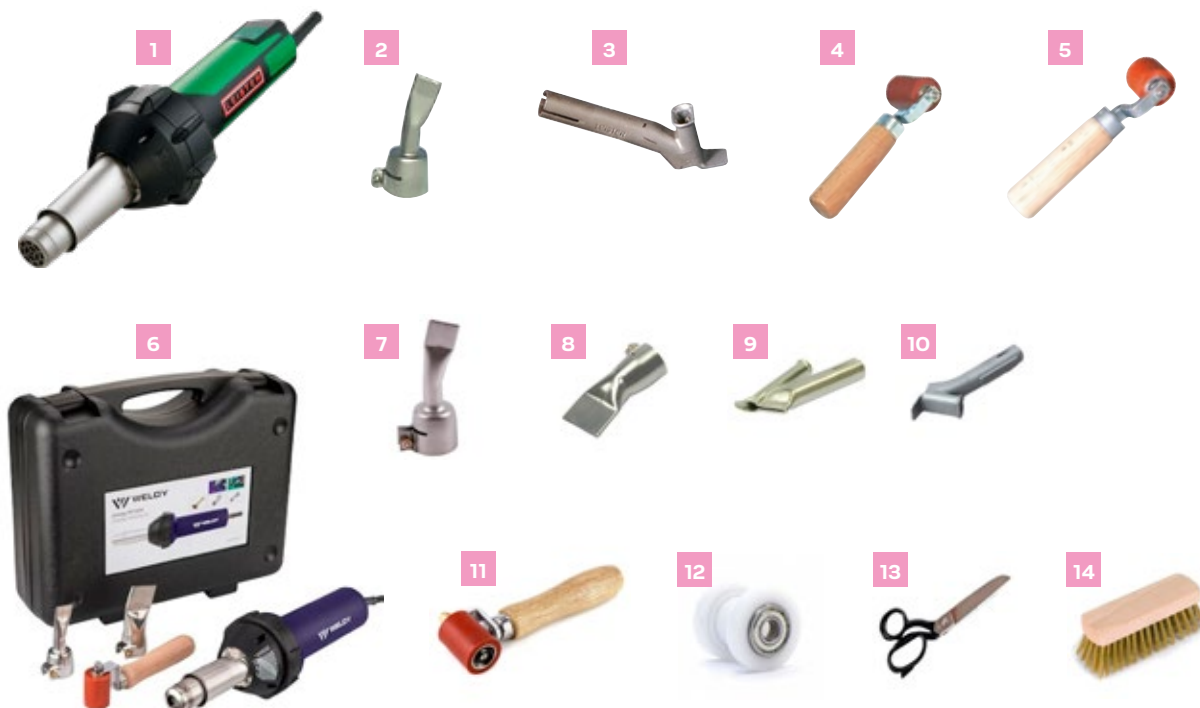

	Code	Artikelomschrijving	Netto prijs
		Leister triac	
1	1830000	Triac AT Leister, 1600 Watt met elektronische regeling en digitale display	975,00
2	1830200	Gebogen lasbout van 20 mm, model 30 A1	78,90
	1830220	Gebogen lasbout van 90° en 20 mm, model 30 A2	78,90
3	1830210	Lasbout voor reepje van 9 mm, model 30 B6	207,00
	1830240	Standaard lasbout van 5 mm - 31 A	83,20
4	1830300	Drukrolletje van 40 mm, met één arm, model 22D	106,00
5	1830310	Drukrolletje van 28 mm, met één arm, model 22F	108,90
6	1830800	Koffer Weldy HT1600+ 2 lasbouten 20 & 40 mm + Rol 40 mm	474,00
7	1830810	Lasbout 20 mm compatibel Leister / Weldy	50,80
8	1830820	Lasbout 40 mm compatibel Leister / Weldy	50,80
9	1830830	Standaard lasbout Ø 5mm compatibel Leister / Weldy	50,80
10	1830840	Lasbout voor reepje van 9 mm, compatibel Leister / Weldy	74,40
11	1830850	Aandrukrol silicone 40 mm	50,80
12	1830860	Teflon rol 8 mm	42,50
	1830870	Pointe sèche	29,50
13	1830880	Schaar	58,90
14	1830890	Staalborstel	9,90

INBOUWDELEN EN LOODGIETERIJ

Overwintering



Eigenschappen van de vlotters:

- Materiaal: zwart PE HD,
- Gewicht: 2000 g,
- Ballast: gedroogd opvulzand,
- Niet uitneembare stop,
- Assemblage van de vlotters d.m.v. veiligheidshaak,
- Verpakking per doos van 6 vlotters.

Eigenschappen van de stoppen:

- Conisch rubber met vleugelmoer.

Eigenschappen van Gizmo:

- Materiaal: zwart PE HD,
- Hoogte: 360 mm schroefdraad inbegrepen,
- Diameter van de behuizing: 80 mm.

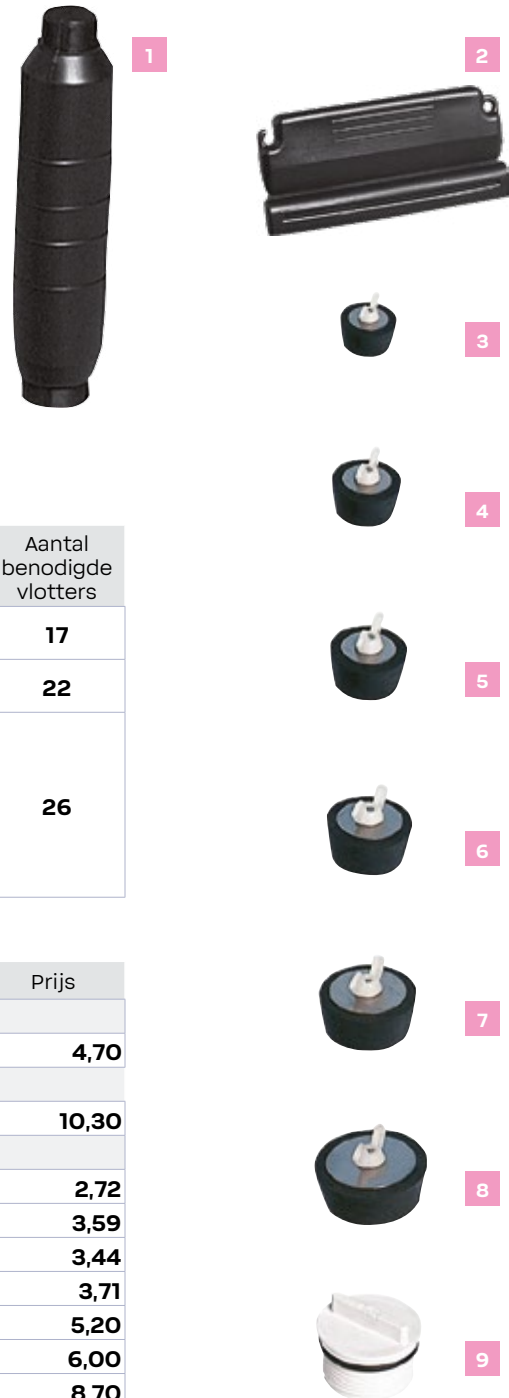

Hoe het aantal vlotters berekenen ? Het aantal is afhankelijk van de lengte en de breedte van het zwembad.	Lengte van het bad	Breedte van het bad	Aantal benodigde vlotters
Eerst de diagonaal van het bad uitrekenen : (Lengte² + Breedte²) Voorbeeld : Lengte 8 m, breedte 4 m : (8²+4²) = 8,94 m. Daarna het aantal vlotters berekenen : Diagonaal / Lengte van een vlotter (50 cm). Voorbeeld : 894/50 = 17,88 d.h. 17 vlotters	8	4	17
	10	5	22
	12	6	26

	Code	Artikelomschrijving	Prijs
		Gizmo	
1	1067000	Gizmo, antivriesmiddel voor skimmer	4,70
		Vlotters	
2	1061000	Verzwaarde Vlotter 0.50 m Per 6	10,30
		Overwinteringsstoppen	
3	1068020	Rubberen overwinteringsstop 1" N°6	2,72
4	1068040	Rubberen overwinteringsstop 1" 1/8 N° 8	3,59
5	1068100	Rubberen overwinteringsstop 1" 1/4 N° 9	3,44
6	1068000	Rubberen overwinteringsstop 1" 1/2 N°10	3,71
7	1068200	Rubberen overwinteringsstop 1" 3/4 N°11	5,20
8	1069000	Rubberen overwinteringsstop 2" N°12	6,00
9	48002001	Stop met schroefdraad 1"1/2 met BJT dichting, wit	8,70

INBOUWDELEN EN LOODGIETERIJ





**BWT Best
Water App**



- 68** LADDERS
- 70** TRAPLEUNINGEN
- 71** TEGENSTROOMINSTALLATIES
- 76** WATERGORDIJN

Buiten apparatuur

TRIANON

Serie 3200

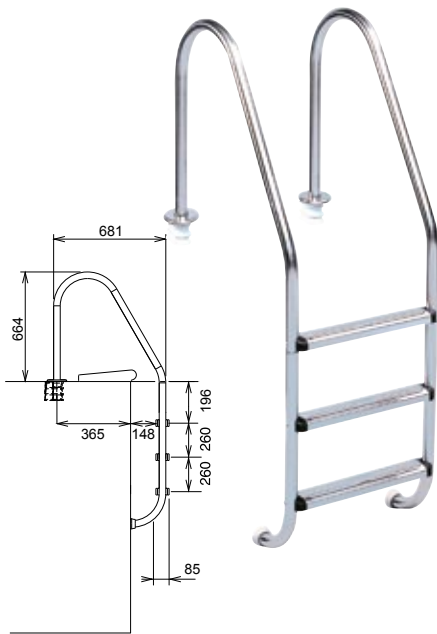

Trianon ladders:

- Buis met 42 mm Ø in RVS 304 L,
- Persboring: Het persboren zorgt ervoor dat de trede aan de binnenkant van de verticale stijl van de ladder kan bevestigd worden, zonder enige uitwendige boring van de buis (esthetisch en veilig),
- Treden in RVS (met opzetstuk in gewapende hars),
- Schroefwerk A4 type,
- Geleverd met 2 inbouwankers en 2 decoratieve bevestigingsplaten van RVS.

Code	Artikelomschrijving	Prijs
60020300	Trianon complete ladder, 3 treden, RVS	455,00
60020400	Trianon complete ladder, 4 treden, RVS	518,00

CHAMBORD

Serie 3200



Chambord Ladders:

- Buis met 42 mm Ø in RVS 304 L,
- **Bevestiging met flenzen (voor o.a. houten baden),**
- 2 decoratieve bevestigingsplaten in RVS,
- Persboring: Het persboren zorgt ervoor dat de trede aan de binnenkant van de verticale stijl van de ladder kan bevestigd worden, zonder enige uitwendige boring van de buis (esthetisch en veilig),
- Treden in RVS (met opzetstuk in gewapende hars),
- Schroefwerk A4 type.

Code	Artikelomschrijving	Prijs
60221300	Chambord complete ladder, 3 treden, RVS	461,00
60221400	Chambord complete ladder, 4 treden, RVS	519,00

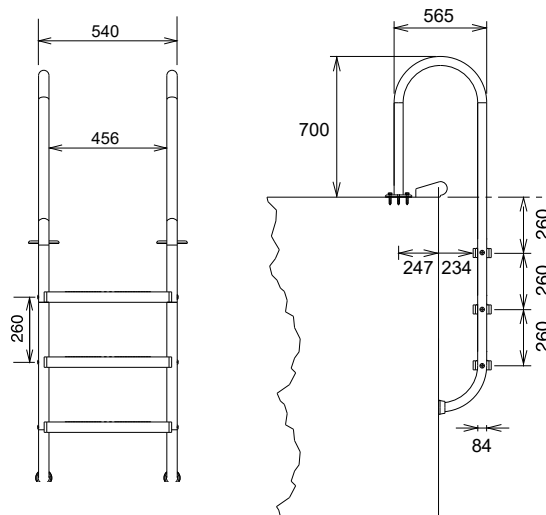

RAMBOUILLET

Serie 3200

Rambouillet Ladders:

- Buis met 42 mm Ø in RVS 304 L,
- Treden in RVS (met opzetstukken van gewapende kunsthar),
- Bovenste gedeelte geleverd met 4 inbouwankers en 4 decoratieve bevestigingsplaten in RVS,
- Ondergedompeld gedeelte geleverd met 2 in te bouwen flenzen in RVS en 2 zelfklevende dichtingen.

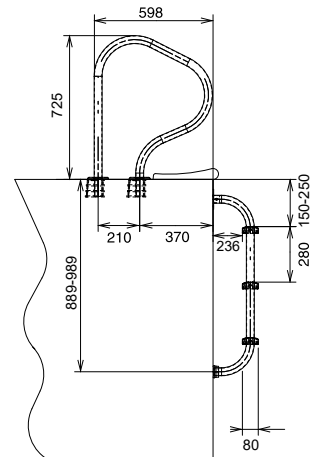

Code	Artikelomschrijving	Prijs
60320300	Rambouillet complete ladder, 3 treden, RVS	744,00
60320400	Rambouillet complete ladder, 4 treden, RVS	814,00

BUITEN APPARATUUR

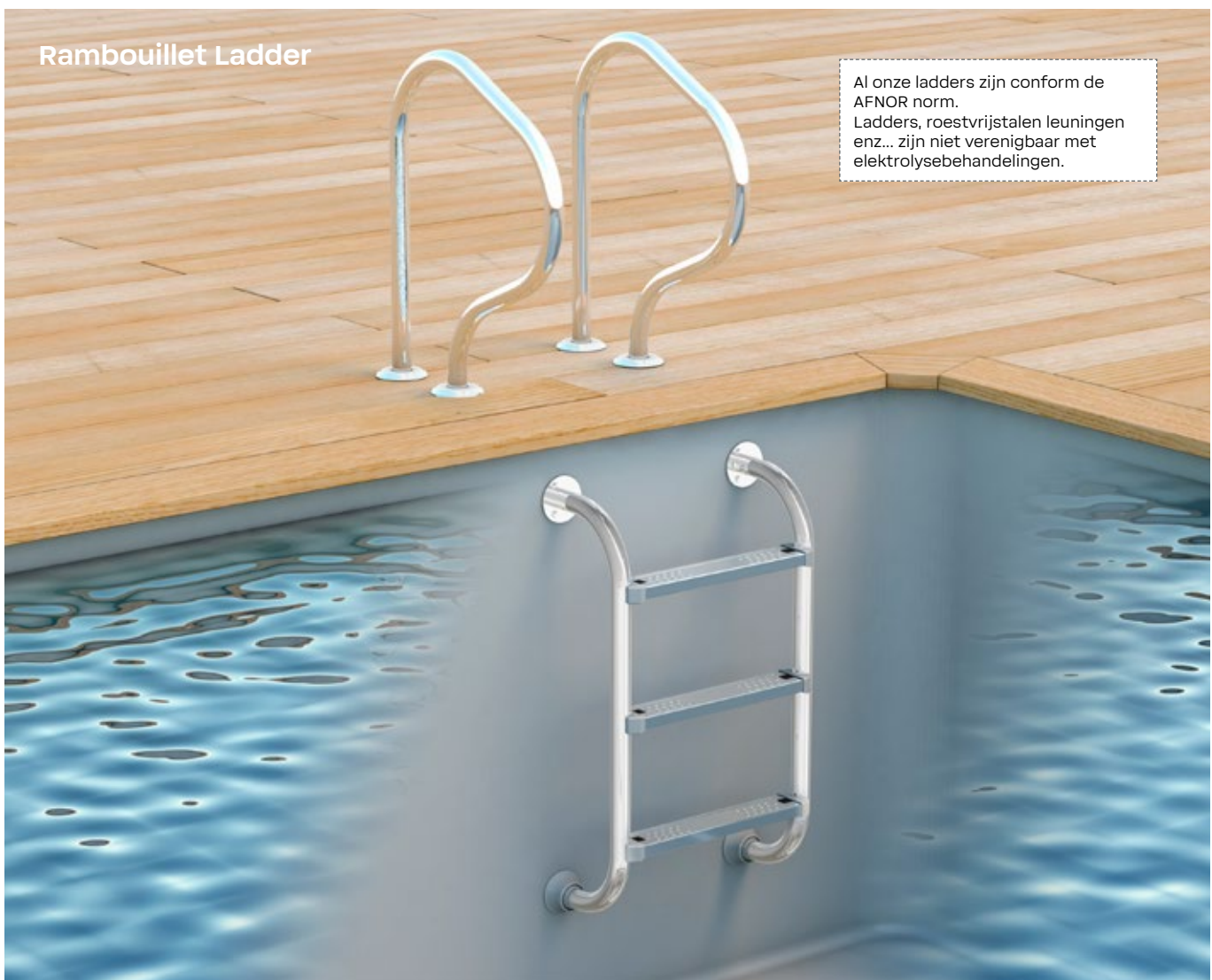

Rambouillet Ladder

Al onze ladders zijn conform de AFNOR norm. Ladders, roestvrijstalen leuningen enz... zijn niet verenigbaar met elektrolysebehandelingen.



	Code	Artikelomschrijving	Prijs
		Model met bevestigingsflenzen	
1	923110	Leuning voor Romeinse trap met bevestigingsflenzen	334,00
2	923210	Leuning voor rechte trap met bevestigingsflenzen	263,00

 Onze leuningen zijn in RVS 304 L van 42 mm Ø.

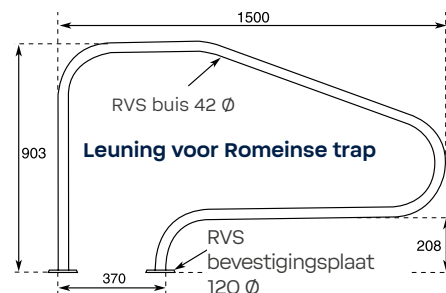
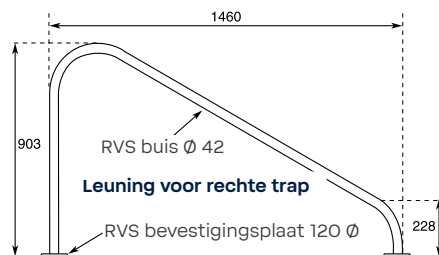

SCHARNIERSTUKKEN VOOR LADDERS

Serie 3200



	Code	Artikelomschrijving		Prijs
	60920010	RVS scharnier voor buis van RVS ladder van 42 mm Ø	Per paar	271,00
	60920011	Bevestigingsflens voor RVS ladder van 42 mm Ø (met schroeven en pluggen)	Per paar	215,00



- 
- Stijlvol design,
 - Training in een natuurlijk zwembad, vergelijkbaar met trainen in open water,
 - Circulatie van water als onder natuurlijke omstandigheden,
 - Piëzoknoppen onderwater
 - Inclusief afstandsbediening



Voor een volledig natuurlijke zwemervaring!



SPECK

Uitvoering in roestvrij staal

Installatievoorschriften:

- Minimale afmetingen van het bad: 3,5 x 6 m,
- Niet bedoeld voor ronde en ovale zwembaden,
- Optimale waterdiepte op de montageplaats: 1,2 - 1,5 m.

Zwembadtype:

- Beton liner / tegels,
- Inox baden,
- Zwembaden met liner: wanddikte van max. 7 mm (neem contact op bij grotere dikten dan 7 mm voor andere schroeven),
- De achterkant van de zwembad wand moet glad zijn voor de waterdichtheid.

Algemene kenmerken:

- Max. debiet 350 m³/uur,
- Innovatieve turbintechologie,
- Enkel verkrijgbaar in driefasenuitvoering,
- Elektrisch vermogen 3000W,
- Slimme prestatieafstelling,
- Garantie 2 jaar,
- Alleen beschikbaar in driefasig,
- Veiligheid gegarandeerd.

Code	Artikelomschrijving	Prijs
963100	BADUJET Turbo Pro - Pakket met inbouw delen en front BWT	8 400,00
	Motorisatie met kabel van 10 m	
963200	BADUJET Turbo Pro – Pakket met motor	8 400,00
963000	BADUJET Turbo Pro - Compleet BWT pakket	15 950,00
	Motorisatie met kabel van 25 m	
963250	BADUJET Turbo Pro – Pakket met motor	8 670,00
963050	BADUJET Turbo Pro - Compleet BWT pakket	16 180,00
	Motorisatie met kabel van 45 m	
963280	BADUJET Turbo Pro – Pakket met motor	8 820,00
963080	BADUJET Turbo Pro - Compleet BWT pakket	16 330,00
	Opties	
963110	Extra set voor wanden van 8 tot 17 mm	78,70
963120	Extra set voor wanden van 18 tot 27 mm	78,70



De motoriseringspakketten zijn dezelfde voor de roestvrijstalen en ABS-versies. De extra sets zijn gemeenschappelijk voor de versies in roestvrij staal en ABS.

BUITEN APPARATUUR



- Stijlvol design,
- Training in een natuurlijk zwembad, vergelijkbaar met trainen in open water,v
- Circulatie van water als onder natuurlijke omstandigheden,
- Piëzoknoppen onderwater
- Inclusief afstandsbediening

Zwemmen zoals in de oceaan...

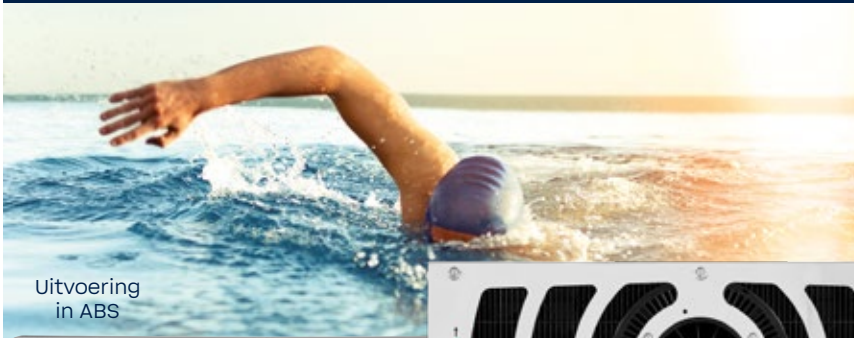

Uitvoering
in ABS



Uitvoering in
roestvrij staal

SPECK

... MAAR DAN
IN JOUW
ZWEMBAD

Installatievoorschriften:

- Minimale afmetingen van het bad: 3,5 x 6 m,
- Niet bedoeld voor ronde en ovale zwembaden,
- Optimale waterdiepte op de montageplaats: 1,2 - 1,5 m.

Zwembadtype:

- Beton liner / tegels,
- Inox zwembaden,
- Zwembaden met liner: wanddikte van max. 7 mm (neem contact op bij grotere dikten dan 7 mm voor andere schroeven),
- De achterkant van de zwembad wand moet glad zijn voor de waterdichtheid.

Algemene kenmerken:

- Max. debiet 245 m³/uur,
- Innovatieve turbinetechnologie,
- Enkel verkrijgbaar monofase,
- Elektrisch vermogen 1500 W,
- Slimme prestatieafstelling,
- Garantie 2 jaar,
- Alleen beschikbaar in monofasig,
- Veiligheid gegarandeerd.

Code	Artikelomschrijving	Prijs
964100	BADUJET Turbo Inox - Pakket met inbouw delen en front Design	7 850,00
964110	BADUJET Turbo ABS - Pakket met inbouw delen en front Design	5 990,00
Motorisatie met 10m kabel		
964200	BADUJET Turbo – Pakket met motor	6 590,00
964000	BADUJET Turbo Inox - Compleet BWT pakket	11 970,00
964010	BADUJET Turbo ABS - Compleet BWT pakket	11 970,00
Motorisatie met 25m kabel		
964250	BADUJET Turbo – Pakket met motor	7 020,00
964050	BADUJET Turbo Inox - Compleet BWT pakket	12 360,00
964060	BADUJET Turbo ABS - Compleet BWT pakket	12 360,00
Motorisatie met kabel van 45m		
964280	BADUJET Turbo – Pakket met motor	7 450,00
964080	BADUJET Turbo Inox - Compleet BWT pakket	12 740,00
964090	BADUJET Turbo ABS - Compleet BWT pakket	12 740,00
Opties		
963110	Extra set voor wanden van 8 tot 17 mm	78,70
963120	Extra set voor wanden van 18 tot 27 mm	78,70



De motoriseringspakketten zijn dezelfde voor de roestvrijstalen en ABS-versies. De extra sets zijn gemeenschappelijk voor de versies in roestvrij staal en ABS.

BADUJET TURBO LIGHT, ABS WHITE & ABS GREY

Serie 3400



- Stijlvol design,
- Training in een natuurlijk zwembad, vergelijkbaar met trainen in open water, v
- Circulatie van water als onder natuurlijke omstandigheden,
- Piëzoknoppen onderwater
- Inclusief afstandsbediening

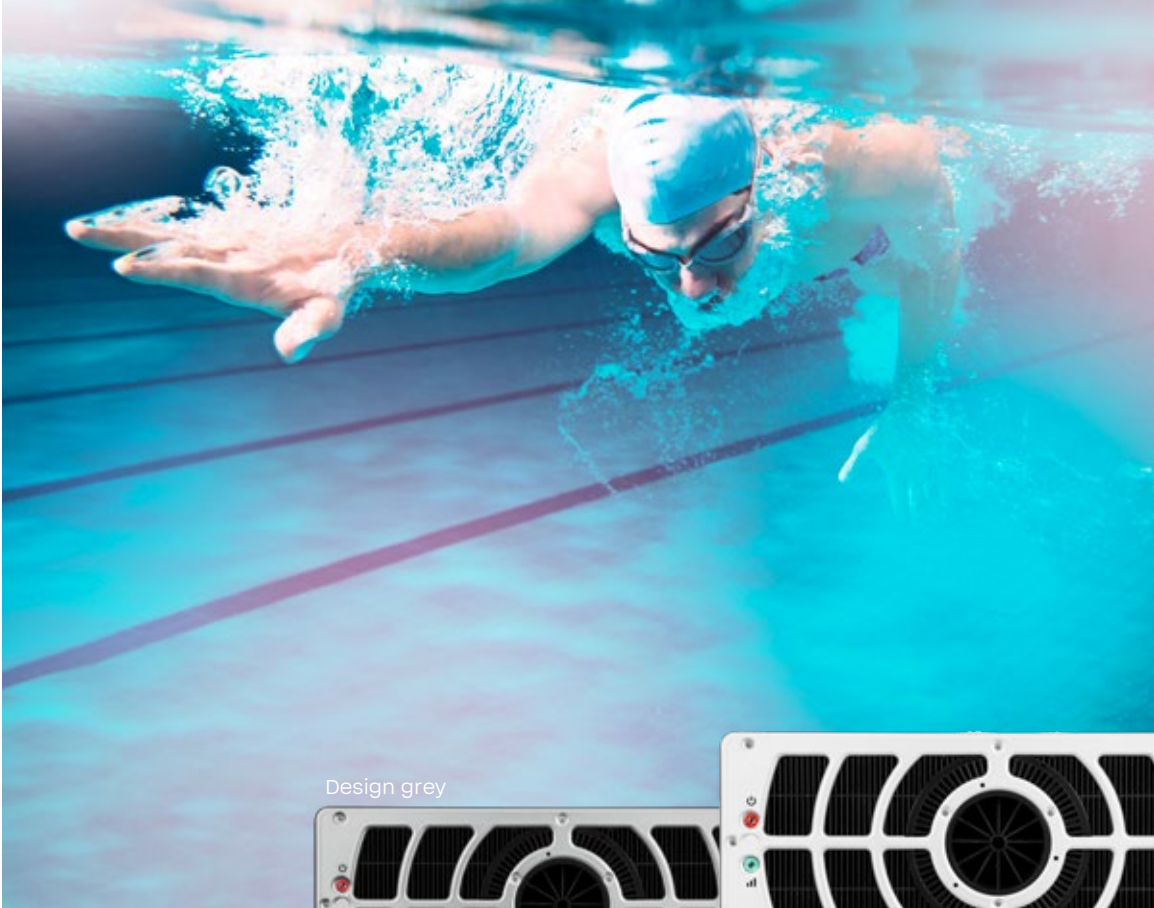

Design grey

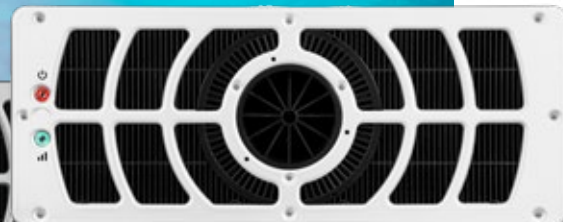

Design white

SPECK

BUITEN
APPARATUUR

Zwemtraining thuis...

... MAAR DAN IN JOUW ZWEMBAD

Installatievoorschriften:

- Minimale afmetingen van het bad: 3,5 x 6 m,
- Niet bedoeld voor ronde en ovale zwembaden,
- Optimale waterdiepte op de montageplaats: 1,2 - 1,5 m.

Zwembadtype:

- Beton liner / tegels,
- Inox zwembaden,
- Zwembaden met liner: wanddikte van max. 7 mm (neem contact op bij grotere dikten dan 7 mm voor andere schroeven),
- De achterkant van de zwembad wand moet glad zijn voor de waterdichtheid.

Algemene kenmerken:

- Max. debiet 200 m³/uur,
- Innovatieve turbinetechnologie,
- Enkel verkrijgbaar monofase,
- Elektrisch vermogen 1100 W,
- Slimme prestatieafstelling,
- Garantie 2 jaar,
- Alleen beschikbaar in monofasig,
- Veiligheid gegarandeerd.

PRIJS OP AANVRAAG

SPECK X



BADU JET Smart



BADU JET Wave



BADU JET Vogue
RVS frontpaneel



BADU JET Primavera
Dubbele buis

Algemene eigenschappen:

De BADU Jet Smart, Wave, Vogue en Primavera zijn verenigbaar met alle soorten zwembaden (liner, beton, polyesterkuip, zie hiernaast).

De BADU JET Smart, Wave en Vogue zijn allemaal uitgerust met een richtbaar mondstuk, Primavera met 2 regelbare en richtbare mondstukken. Alle zijn uitgerust met een instelbare luchtinlaat, een pneumatische bediening en worden geleverd in de vorm van 2 pakketten :

- 1 pakket met de inbouw delen die geplaatst moeten worden bij de bouw van het zwembad (de guillotinekleppen worden meegeleverd met het Primavera-pakket),

- 1 pakket met de bijkomende stukken (pomp, schakelkast* en frontpaneel) die later geplaatst kunnen worden.
- Voor de BADU Jet Smart, Wave en Vogue zijn dezelfde inbouw delen nodig.
- De handgreep of de massagebuis word geleverd als optie.
- De BADU JET Wave, Vogue en Primavera zijn uitgerust met witte LED-verlichting



Pompvoetstuk
voor BADU Jet
Smart



OPGELET: Alle BADU Jet moeten in overeenstemming met de norm NF C 15-100 geïnstalleerd worden.

Artikelomschrijving	Smart		Wave		Vogue		Primavera	
	Mono	Tri	Mono	Tri	Mono	Tri	Mono	Tri
Pakket 1 + 2	951200	953200	951800	953800	951600	953600	952000	952100
Vermogen P1 in kW	2,3	2,9	2,9	3,3	2,9	3,3	3,9	3,8
Debiet m ³ /u	40	45	54	58	54	58	75	75
Elektrische voeding in Volt	230	400	230	400	230	400	230	400
Maximale intensiteit (A)	13,5	5,1	13,5	6	13,5	6	17,5	6,7
Prijs	3 236,00	3 236,00	4 864,00	4 671,00	5 830,00	5 870,00	6 580,00	6 390,00

BESTURINGSKASTEN

Serie 3400

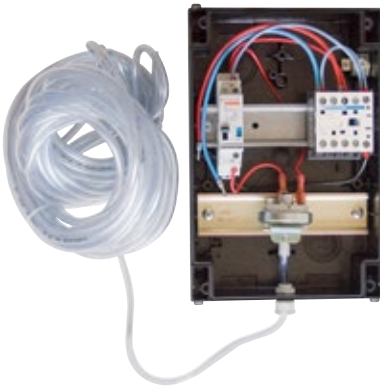

Code	Artikelomschrijving	Prijs
689050	Besturingskast BADU Jet 6 A voor Badu Jet Smart Tri	424,00
689060	Besturingskast BADU Jet 10 A	424,00
689070	Besturingskast BADU Jet 14 A voor Badu Jet Smart Mono	467,00
689080	Besturingskast BADU Jet 25 A	518,00



De besturingskasten BADU Jet zijn te gebruiken in éénfasig en driefasig.



Enkel de bijkomende pakketten: BADU Jet, Primavera, Wave, Classic en Vogue worden met een elektrische schakelkast geleverd.

PAKKET 1: INBOUWDELEN

Series 3400 en 3450

Code	Artikelomschrijving	Prijs
BADU JET Smart, Wave et Vogue		
951400	Pakket met inbouwdelen voor BADU Jet Smart, Wave en Vogue (zonder kwartslag klep)	603,00
1410063	Kwartslag klep dubbelkoppeling te lijmen 63	50,80
BADU JET Primavera		
952400	Pakket met inbouwdelen voor BADU Jet Primavera (met 2 guillotinekleppen)	1 033,00
952080	Primavera-set voor betegelde zwembaden	83,40

PAKKET 2: BIJKOMEND PAKKET

Series 3400 en 3450

	BADU JET* Smart	BADU JET Wave	BADU JET Vogue	BADU JET Primavera
Bijkomend pakket - 230 V Mono				
Code	951100	951700	951500	952200
Prijs	2 277,00	4 451,00	5 460,00	5 880,00
Bijkomend pakket - 230/400 V Tri				
Code	953100	953700	953500	952300
Prijs	2 277,00	4 252,00	5 510,00	5 690,00

De elektrische vermogens P1 van de BADU JET zijn geabsorbeerde elektrische vermogens.

* De Badu Smart Mono-fase en Tri-fase wordt geleverd zonder pneumatische besturing.

Om het te bestellen, kies de 14A kast (code 689070) voor de Badu Smart Mono-fase en de 6A kast (code 689050) voor de Badu Smart Tri-fase (zie hierboven).

WATERGORDIJN AFGERONDE STRAAL

Serie 2250

Om een harmonieus watergordijn te bekomen is het van belang dat het waterdebiet constant is. Het is dus noodzakelijk een 1/4-slag klep te gebruiken die het debiet van het watergordijn regelt.

Eigenschappen:

- 3 maten, voor een perfecte harmonie naargelang het gekozen bad of spa
- de watergordijnen die uitgerust zijn met LED's worden aangesloten op 12V CC dankzij de schakelkast (4) en de afstandsbediening (geleverd met de schakelkast). 10 lichtprogramma's.

Maximaal debiet van een watergordijn met een breedte van 300 mm afhankelijk van de hoogte en de diepte van de waterval.

De «hoogte» is de afstand tussen het mondstuk en het waterpeil van het zwembad. Deze hoogte mag niet groter zijn dan 900 mm.

De «diepte» is de horizontale afstand tussen het mondstuk en het trefpunt van de waterstraal in het zwembad.

Voor een watergordijn met een breedte van 600 of 900 mm, moet het verkregen debiet op bijgevoegde grafiek met 2 (voor 600 mm), met 3 (voor 900 mm) of met 4 (voor 1200 mm) vermenigvuldigd worden.

Voorbeeld: voor een watergordijn van 1200 mm breedte, een diepte van 266 mm en 900 mm hoogte moet het waterdebiet $2,7 \text{ m}^3/\text{u} \times 4 = 10,8 \text{ m}^3/\text{u}$ zijn.

Code	Artikelomschrijving	Prijs
	Watergordijn afgeronde straal	
1	795200 Watergordijn afgeronde straal van 600 x 150 mm	372,00
2	795400 Watergordijn afgeronde straal van 1200 x 150 mm	614,00
	Watergordijn afgeronde straal met led	
	795220 Watergordijn afgeronde straal met LED van 8 W, 600 x 150 mm	511,00
	795420 Watergordijn afgeronde straal met LED van 16 W, 1200 x 150 mm	852,00
3	795900 Schakelkast 60W voor watergordijn met LED*	428,00

Artikelomschrijving	A	B	C	D
Watergordijn van 600 x 150 mm	606	263	76	150
Watergordijn van 1200 x 150 mm	1206	263	76	150

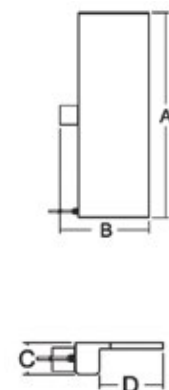
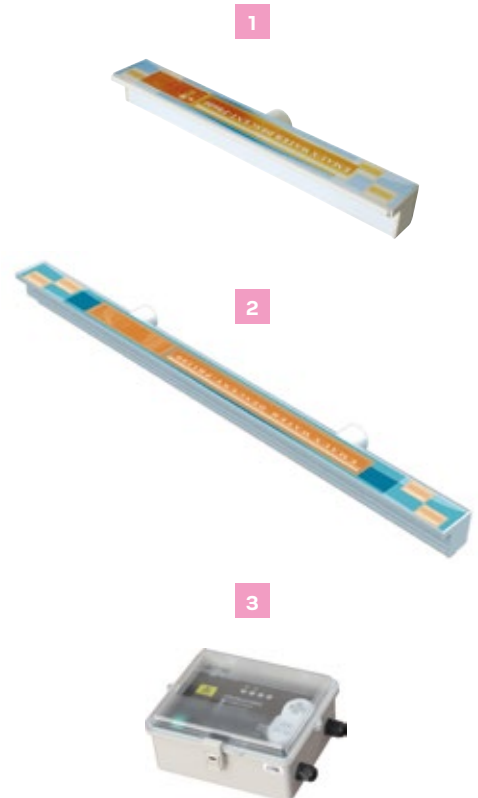



BUITEN
APPARATUUR





**BWT Best
Water App**



80	HYDRAULISCHE OPTIMALISATIE
82	AANBOD ZANDFILTERS EN ZANDFILTERS MYPOL
84	DE RTM FILTER IN DETAIL
86	ZANDFILTERS
92	PATROONFILTER
94	FILTRATIEGROEPEN MYPOL
95	KLEPPEN VOOR FILTERS
96	THPF GEKALIBREERD SILICIUM
97	FILTRATIE SOORTEN

Filters

Hydraulische OPTIMALISATIE

Vaststelling

In een huishouden vertegenwoordigt een zwembad in de zomer 45 % van het elektriciteitsverbruik. De filtratiepomp, op zich, verbruikt 90 % van het elektriciteitsverbruik van een zwembad (buiten de warmtepomp)*.

De pompen worden vlak bij de woning geplaatst hetgeen geluidsoverlast kan veroorzaken.

*Bron: ADEME-EDF rapport van 2007 op het elektriciteitsverbruik van privé zwembaden.

De inzet

- Deze vaststellingen leiden ons tot 3 belangrijke kwesties:
- Een vermindering van het elektriciteitsverbruik van zwembaden
- Een vermindering van de geluidsoverlast
- Een verhoging van de levensduur van materialen

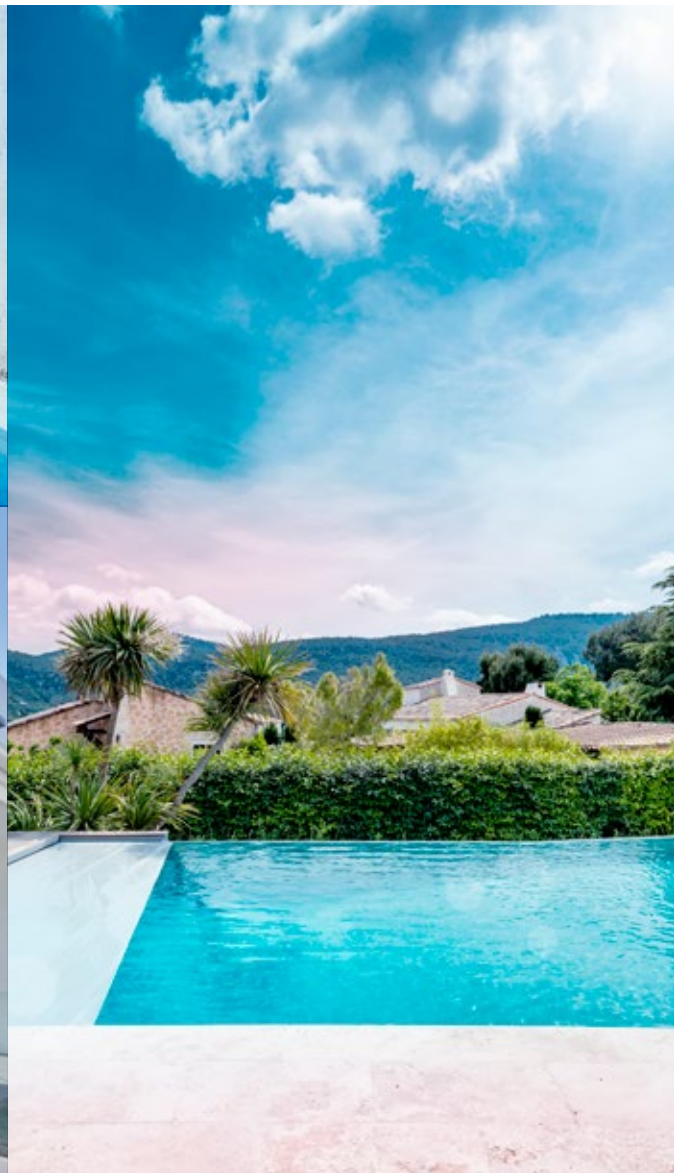
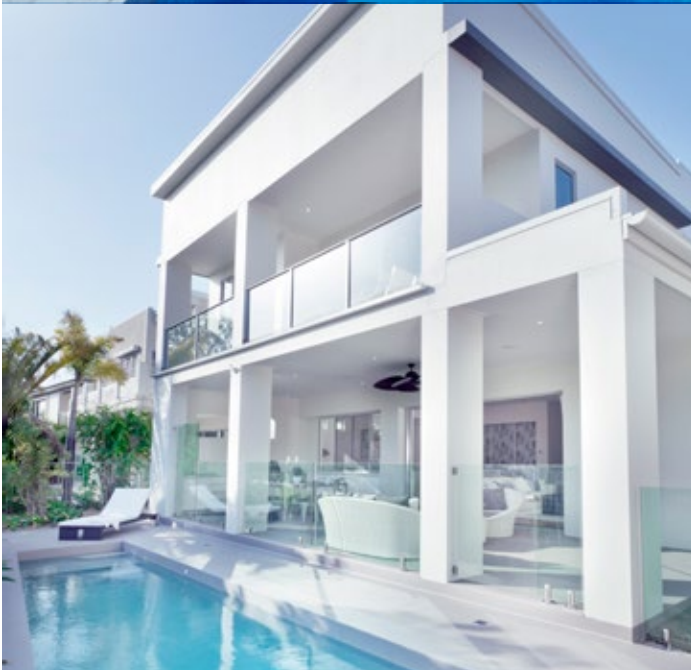

Om aan deze uitdagingen te beantwoorden, is er een eenvoudige en gunstige oplossing, de hydraulische optimalisatie.

Het principe is vrij eenvoudig. Door het hydraulische circuit van het zwembad op de juiste manier te dimensioneren en materialen te kiezen die weinig drukverlies genereren, is het mogelijk om een pomp met een lager vermogen te installeren en hetzelfde filtratiedebiet te behouden. Zodoende zal de werking van de verschillende gerelateerde

toestellen (warmtepomp, waterbehandeling ...) en de kwaliteit van de filtratie van het zwembad niet in het gedrang komen door een ongeschikt waterdebiet.

Aanzienlijke energiebesparingen

Als voorbeeld, een Eurostar II-50 op een geoptimaliseerd hydraulisch circuit, geeft dezelfde stroom van 11,5 m³ / u als een Eurostar II-100 op een standaard hydraulisch circuit. In deze context verbruikt de Eurostar II-50 600 W terwijl de Eurostar II-100 950 W verbruikt, wat een energiebesparing van meer dan 36% betekent.

Deze energiebesparingen vertalen zich in een winst op de elektriciteitsfactuur van enkele honderden euro's per jaar.

De oplossing voor een snelle winst op investering

Voor een hydraulisch geoptimaliseerd bad van 8x4 m is de toegevoegde waarde van het materiaal voor een particulier ongeveer 450 euro BTW inbegrepen. Gezien de elektriciteitsbesparing dan ongeveer 150 euro per jaar opbrengt, zal de investering dus in 3 jaar terugbetaald zijn.

Een stillere filtratiegroep

Dankzij de hydraulische optimalisatie is de pomp kleiner en dus geruislozer. De hydraulische optimalisatie vermindert ook de snelheid van doorgang in de leidingen en daarmee het geluid van de waterdoorstroming.

Een langere levensduur van de materialen

Door het hydraulisch circuit te optimaliseren, verminderen we aanzienlijk de druk in het netwerk. Dit helpt om de levensduur van alle aanwezige apparatuur te verlengen op het hydraulisch netwerk: pomp, filter, wisselaar, fittingen ...

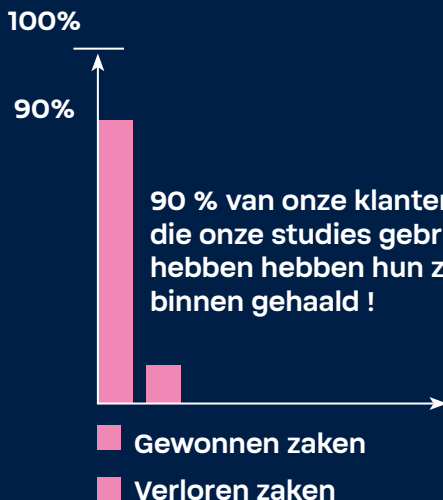

Werkpunt van de standaard filtratiegroep
Verbruik: 950 W

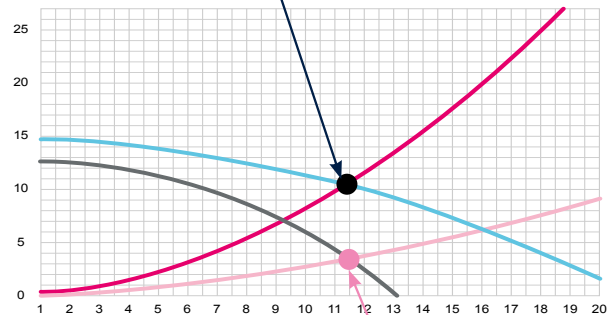

Drukverlies op het geoptimaliseerd hydraulisch circuit van een bad van 8x4 m

Drukverlies op het standaard hydraulisch circuit van een bad van 8x4 m

Curve van de EUROSTAR II-100 pomp

Curve van de EUROSTAR II-50 pomp

Werkpunt van de geoptimaliseerde filtratiegroep
Verbruik: 600 W

De BWT Pool Products aanpak

BWT Pool Products heeft besloten hier sterk op in te zetten en dit op verschillende manieren:

Investering in onderzoek en ontwikkeling

BWT Pool Products heeft een testbank geïnstalleerd die de drukverliezen kan meten om de hydraulische genetische kaart van elk toestel te bepalen waarin het water circuleert (wisselaar, elektrolysecel ...). Met deze genetische kaarten kunnen we de drukverliezen van het hydraulisch net simuleren dankzij krachtige software.

BWT Pool Products bevindt zich ook in een proces van continue verbetering van haar producten, zodat deze minder drukverliezen genereren.



Begeleiding van de professionele zwembadbouwers: De hydraulische studies

BWT Pool Products realiseert voor u aangepaste hydraulische studies, echte verkoopstoppers voor de consumenten.

Deze helpen en begeleiden u bij uw stappen naar een hydraulische optimalisatie en duurzame ontwikkeling. Dankzij een eenvoudig document, door u ingevuld, kennen wij de belangrijkste kenmerken van het zwembad.

Een hydraulische studie zal vervolgens worden uitgevoerd met behulp van een hydraulische modellering software waardoor we het precieze drukverlies kunnen berekenen die gegenereerd wordt door het hydraulisch circuit. We kunnen u dus de materialen aanbieden die specifiek afgestemd zijn op uw project.

U ontvangt een compleet dossier waardoor u uw klant onderscheidende elementen in termen van energieverbruik kunt aantonen.

	GAMMA	TYPE FILTER	DIAMETER (MM)	MAXIMALE DEBIET (M ³ /U)	MEERWEGENKLEP	IN- EN UITGANGEN
	RTM HF - side	Side	500 mm 610 mm 760 mm 920 mm	10 m ³ /u 14 m ³ /u 22 m ³ /u 33 m ³ /u	1,5" of 2"	1,5" of 2" te schroeven
	RTM CS - side	Side	500 mm 610 mm 760 mm 920 mm	10 m ³ /u 14 m ³ /u 22 m ³ /u 33 m ³ /u	1,5" of 2"	1,5" of 2" te schroeven
	Poly Pearl - side	Side	450 mm 530 mm 620 mm 790 mm 950 mm	6 m ³ /u 10 m ³ /u 14 m ³ /u 22 m ³ /u 35 m ³ /u	1,5" of 2"	1,5" of 2" te schroeven
	Poly Pearl - top	Top	450 mm 530 mm 620 mm	6 m ³ /u 10 m ³ /u 14 m ³ /u	1,5" of 2"	1,5" of 2" te schroeven
	Python Side grote debieten	Side	920 mm 1050 mm 1200 mm	32 m ³ /u 43 m ³ /u 56 m ³ /u	3"	3" te schroeven
	Python Side	Side	500 mm 610 mm 760 mm 920 mm	10 m ³ /u 14 m ³ /u 22 m ³ /u 33 m ³ /u	1,5" of 2"	1,5" of 2" te schroeven
PATROONFILTER						
	BWT EcoClear	Patroon-filter	-	30 m ³ /u	-	2" of 63 mm

GAMMA	FILTRATIE CAPACITEIT	KLEPPEN	DIAMETER	MAXIMALE VOLUME VAN HET ZWEMBAD
-------	----------------------	---------	----------	---------------------------------

FILTRATIEGROEPEN PPF15 - 65

	PPF15/3600SP PPF25/4001SP PPF45/7000WP PPF65/8000WP	3,6 m ³ /u 4 m ³ /u 6 m ³ /u 8 m ³ /u	4 wegen 4 wegen 6 wegen 6 wegen	248 mm 320 mm 396 mm 476 mm	18 m ³ 20 m ³ 30 m ³ 40 m ³
---	--	--	--	--------------------------------------	--

Aanbod zandfilters en zandfilters mypool

MAXIMALE BEDRIJFSDRUK	HYDRAULISCHE OPTIMALISATIE	HYDRAULISCHE BINNEN NETWERK	TYPE KUIP	GARANTIE	PRIJS	BLZ
2 bars	+++	63 mm	Onder lage druk geïnjecteerde glasvezelhars		1 071,00	86
2 bars	++	63 mm	Onder lage druk geïnjecteerde glasvezelhars		856,00	87
2 bars	+	50 mm of 63 mm	Geïnjecteerd polypropyleen		600,00	88
2 bars	++	50 mm	Geïnjecteerd polypropyleen		552,00	89
2,5 bars	+++	90 mm	Polyester versterkt door filamentwikkeling		6 055,00	90
2,5 bars (behalve het S-500 model)	+++	63 mm	Polyester versterkt door filamentwikkeling		1 343,00	91
3,5 bars	+++	-	Uiterst schokbestendig polypropyleen		1 023,00	92

HOEVEEL- HEID ZAND	POMP	KRACHT	AFMETINGEN VERPAKKING	TOTAAL GEWICHT	GARANTIE	PRIJS	BLZ
13/15 kg 20 kg 25/30 kg 50/60 kg	SP3600 SP4001 WP7000 WP8000	140 W 300 W 450 W 500 W	45 x 26 x 41 cm 57 x 35 x 41 cm 71 x 42 x 51 cm 79,5 x 53,5 x 63 cm	8 kg 10,6 kg 14,7 kg 18 kg		262,00	94

Lage druk injectie-technologie:

- Vormgieten door automatische injectie op lage druk.
- Harsoverbrenging in de technische stoffen (Resin Transfer Moulding).

Hoge technologie:

- Afwerking van hoge kwaliteit,
- Samenstelling van constante dikte,
- Inwendige en uitwendige vlakken perfect glad.

Gecontroleerde en geautomatiseerde productie:

- Perfecte reproduceerbaarheid van elke filter.

Druksterkte:

- Maximale bedrijfsdruk (volgens EN 1678-1): 2 bar.

RTM filter: een filter ontworpen voor de professionelen

- Grote opening dia. 250 mm zonder bouten,
- Grote ontluchter dia. 50 mm losschroefbaar vanuit de buitenkant,
- Binnenzijde samengesteld d.m.v schroeven wat de ontmanteling vergemakkelijkt.

Garantie :

- 10 jaar garantie op de kuip,
- Loonkostenvergoeding voor vervanging tijdens de garantie.



DE AFMETINGEN VAN DE FILTERS

Afmetingen	Klep	A	B	C	D	E
Ø 500 - 20"	1"1/2	802	503	800	417	476
Ø 610-A - 24"	1"1/2	840	612	915	418	477
Ø 610-B - 24"	2"	840	612	930	418	493
Ø 760 - 30"	2"	985	762	1083	495	576
Ø 920 - 36"	2"	1111	923	1245	557	638



FILTERBELASTING, FILTEROPPERVLAKKEN EN FILTERSNELHEDEN

RTM Filters	Ø 500 mm 20 "	Ø 610 mm A en B 24 "	Ø 760 mm 30"	Ø 920 mm 36"
Filtermedium (kg) : Grind / Zand	25 kg / 50 kg	25 kg / 100 kg	50 kg / 200 kg	75 kg / 275 kg
Filteroppervlakte (m ²)	0,2	0,28	0,44	0,65
Filtersnelheid (m ³ /u/m ²)	50	50	50	50
Debiet 40 m ³ /u per m ² gefilterde oppervlakte	8	11,2	17,6	26,4
Debiet 50 m ³ /u per m ² gefilterde oppervlakte	10	14	22	33*



*Aangezien het drukverlies is het aanbevolen voor de filters 920 met een 2"klep ,om het debiet van 26m³/u niet te overschrijden (de doorgangsnelheid op dat debiet is ca. 40m³/u/m²)

MAXIMAAL FILTRATIEDEBIET

Diameter filter	Privaat zwembad Norm EN 16782-1	Openbare zwembaden Maximaal debiet om de reglementering te respecteren	
	Maximaal filtratiedebiet, in m ³ /u, voor een doorgangsnelheid van 50 m/u	Maximaal filtratiedebiet, in m ³ /u, voor een doorgangsnelheid van 40 m/u	Maximaal filtratiedebiet, in m ³ /u, voor een doorgangsnelheid van 30 m/u
Ø500	10,0	8,0	6,0
Ø610	14,0	11,2	8,4
Ø760	22,0	17,6	13,2
Ø920	33,0	26,4	19,8

PROBLEEM + **Zeer lage drukval : De ultieme hydraulische optimalisatie**



RTM HF - SIDE 920

Eigenschappen:

- Gladde en antibacteriële laag op de binnenbekleding voor een gezondere filtratie,
- Zeer laag drukverlies dankzij het interieurontwerp, de ultieme hydraulische optimalisatie,
- Groot doorschijnend deksel met een diameter van 250 mm en ontluchter,
- Instelbare manometer, te monteren op de klep,
- Deskel zonder schroefdraad,
- Voorgemonteerde klep 1" 1/2 en 2" met gelijkde aansluitingen,
- Interne leiding in diameter 63 mm met grote straal elleboog, volledig afneembaar,
- 90° rotatie van de bovenste collector,
- Lage ontluchter 50 mm diameter,
- Ontluchtingsfilter afschroefbaar van buitenaf,
- Mogelijkheid om op de lage ontluchter een verbinding van 38 mm aan te koppelen om een afvoerslang aan te sluiten,
- Filtratie verdeelbuizen met hoog debiet, collector met 6 armen en automatische ontluchter,
- Gepersonaliseerde kleur (onder voorwaarden),
- Gemakkelijke installatie,
- Eenvoudig onderhoud.

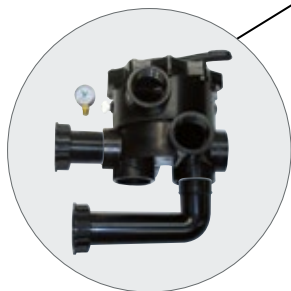
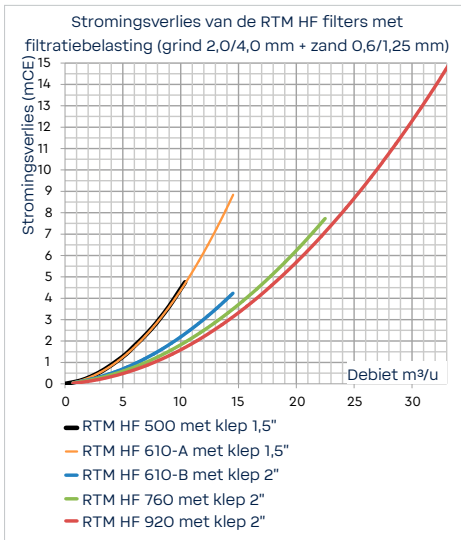

Voorgemonteerde klep 1"1/2 en 2" met gelijkde aansluitingen, instelbare manometer te monteren op de klep



Lage ontluchting 50 mm diameter



Collector hoog debiet, met 6 armen met automatische ontluchter.

Code	Artikelomschrijving	Debiet m³/u	Filter Ø mm	Filter H mm	Filtermedium grind / zand	Klep	Prijs
RTM FHF zandfilter met meerwegenklep							
22210400	RTM HF- SIDE 500	10	500	802	25 kg / 50 kg	1"1/2	1 071,00
22310400	RTM HF- SIDE 610-A	14	610	840	25 kg / 100 kg	1"1/2	1 196,00
22320400	RTM HF- SIDE 610-B	14	610	840	25 kg / 100 kg	2"	1 286,00
22420400	RTM HF- SIDE 760	22	760	989	50 kg / 200 kg	2"	1 649,00
22520400	RTM HF- SIDE 920	33	920	1111	75 kg / 275 kg	2"	2 190,00

RTM CS - SIDE FILTERS

Serie 880

PROBLEEM **+** **RTM CS 610 : Verkrijgbaar met een 2" klep om de drukverliezen aanzienlijk te verminderen.**

Eigenschappen:

- Groot deksel van 250 mm diameter, met ontluucher,
- Deksel zonder schroefdraad,
- Klep 1 1/2 of 2" geleverd (niet gemonteerd en in aparte verpakking) met aansluitingen om te schroeven,
- Parametrische manometer die op de klep gezet moet worden,
- Interne leiding diameter 63 mm,
- Lage ontluuchting diameter 50 mm,
- Laag ontluuchtingsrooster dat langs buiten kan opengeschroefd worden,
- Mogelijkheid om op de lage ontluucher een geribbelde aansluiting aan te sluiten van 38 mm waardoor er een afloopbuis kan aangesloten worden,
- Collector met 6 armen en automatische ontluuchting,
- Gemakkelijk te monteren,
- Onderhoudsvriendelijk.

GARANTIE

10 JAAR

KUIP

VASTE VERGOEDING VOOR

LOONKOSTEN

HYDRAULISCHE

OPTIMALISATIE

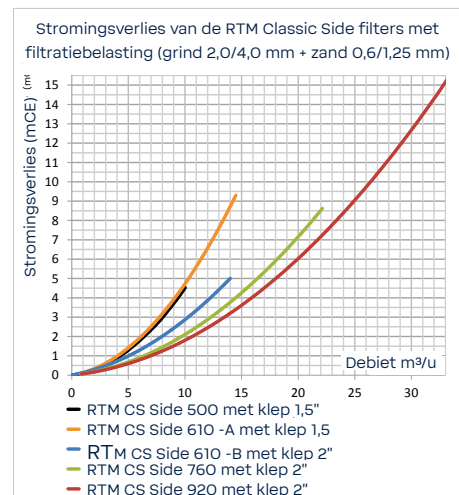

Code	Artikelomschrijving	Debiet m³/u	Filter Ø mm	Filter H mm	Filtermedium grind / zand	Klep	Prijs
RTM CS zandfilter met meerwegenklep							
202150	6-Weg klep SM10x32 voor RTM CS filter	10	500	802	25 kg / 50 kg	1 1/2"	172,50
22200200	RTM CS-500 filter, zonder klep						684,00
202150	6-Weg klep SM10x32 voor RTM CS filter	14	610	840	25 kg / 100 kg	1 1/2"	172,50
22300200	RTM CS-610-A filter, zonder klep						758,00
202250	6-Weg klep SM20x32 voor RTM CS filter	14	610	840	25 kg / 100 kg	2"	238,00
22300200	RTM CS-610-B filter, zonder klep						758,00
202250	6-Weg klep SM20x32 voor RTM CS filter	22	760	985	50 kg / 200 kg	2"	238,00
22400200	RTM CS-760 filter, zonder klep						921,00
202250	6-Weg klep SM20x32 voor RTM CS filter	33	920	1111	75 kg / 275 kg	2"	238,00
22500200	RTM CS-920 filter, zonder klep						1 379,00

POLY PEARL - SIDE FILTERS



■ Filters van Ø 450 mm tot 950 mm voor debieten van 6 tot 35m³/u



Eigenschappen:

- Europese productie
- Gladde binnenoppervlakken om de groei van bacteriën te voorkomen
- Automatische luchtzuivering
- Transparant inspectiedeksel
- Geïnjecteerde polypropyleenfilter
- Vijf zijfilters van 450 tot 950 voor debieten van 6 tot 35m³/u
- Bedrijfsdruk tot 1,5 bar/ max. 4 bar
- Aansluitkit filterklep, zeswegklep inbegrepen

Code	Artikelomschrijving	Prijs
125506001	Filtre BWT Poly Pearl S450 - 1"1/2	412,00
125506002	Filtre BWT Poly Pearl S530 - 1"1/2	458,00
125506003	Filtre BWT Poly Pearl S620 - 1"1/2	492,00
125506004	Filtre BWT Poly Pearl S790 - 2"	846,00
125506005	Filtre BWT Poly Pearl S950 - 2"	1 127,00

Artikelomschrijving	Niveau van het filtermedium	Zand	Filtergewicht	Debiet	Verpakkingsformaat
mm	mm	Kg 25 x n°	Kg	m³/u	a x b x c (mm)
BWT Poly Pearl S450 - 1"1/2 Filter	300	3	9	6	477x477x580
BWT Poly Pearl S530 - 1"1/2 Filter	400	4	12	10	545x545x730
BWT Poly Pearl S620 - 1"1/2 Filter	400	6	14	14	635x635x750
BWT Poly Pearl S790 - 2" Filter	450	10	27	22	800x800x965
BWT Poly Pearl S950 - 2" Filter	520	18	37	35	980x980x970

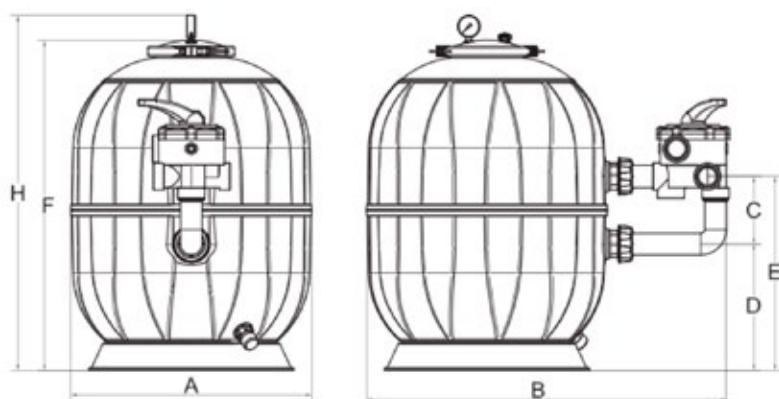

Filterdiameter	Afmetingen						
	Ø A mm	B mm	C mm	D mm	E mm	F mm	H mm
Ø 450	S.K. 716	150	206	356	585	645	1"1/2
Ø 530	730	150	281	431	735	795	1"1/2
Ø 620	820	150	299	449	770	830	1"1/2
Ø 790	1102	200	360	570	955	1010	2"
Ø 950	1270	200	370	570	970	1025	2"



POLY PEARL - TOP FILTERS

Serie 890



- TOP filters van Ø 450 mm tot 620 mm voor debieten van 6 tot 14m³/u



Eigenschappen:

- Europese productie
- Gladde binnenoppervlakken om de groei van bacteriën te voorkomen
- Geïnjecteerde polypropyleenfilter
- 3 filtere Top de 450 à 620 pour des débits de 6 à 14m³/u
- Bedrijfsdruk tot 1,5 bar/ max. 4 bar
- Aansluitkit filterklep, zeswegklep inbegrepen



Code	Artikelomschrijving	Prijs
125506006	Filtre BWT Poly Pearl T450 - 1"1/2	379,00
125506007	Filtre BWT Poly Pearl T530 - 1"1/2	443,00
125506008	Filtre BWT Poly Pearl T620 - 1"1/2	475,00

Artikelomschrijving	Niveau van het filtermedium	Zand	Filtergewicht	Debiet	Verpakkingsformaat
mm	mm	Kg 25 x n°	Kg	m³/u	a x b x c (mm)
BWT Poly Pearl T450 - 1"1/2 Filter	300	3	9	6	477x477x580
BWT Poly Pearl T530 - 1"1/2 Filter	400	4	12	10	545x545x730
BWT Poly Pearl T620 - 1"1/2 Filter	400	6	14	14	635x635x750

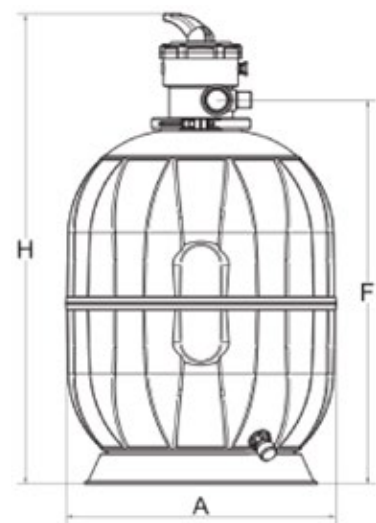

S.K.

Filterdiameter	Afmetingen		
Ø A mm	F mm	H mm	Klep
Ø 450	600	770	1"1/2
Ø 530	756	926	1"1/2
Ø 620	792	962	1"1/2

PYTHON SIDE GROOT DEBIET FILTERS

Serie 1125



- Groot transparant deksel met een diameter van 25 mm
- Stervormig filtersysteem op 2 niveau's

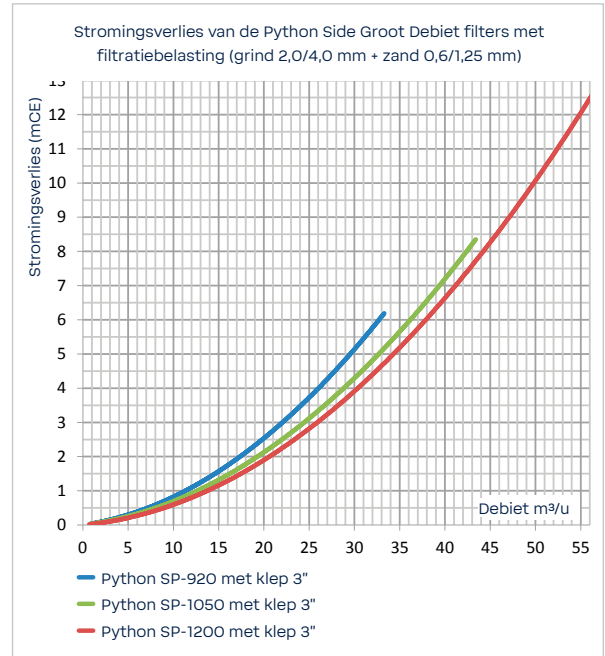

Eigenschappen:

- Kuip uit polyester, verstevigd door een draadwikkelp proces,
- Groot doorzichtig deksel van 250 mm diameter,
- Instelbare manometer te monteren op de klep,
- Deksel zonder schroefdraad,
- Vooraf gemonteerde klap met gelijkjnde aansluitingen,
- Lage ontlufter van 50 mm diameter,
- Lage ontlufteringsfilter afschroefbaar van buitenaf,

- Interne leidingen van 90 mm diameter,
- Mogelijkheid om op de lage ontlufter een verbinding van 38 mm aan te koppelen om een afvoerslang aan te sluiten,
- Garantie 10 jaar op de kuip,
- Stervormige filterelementen op 2 niveau's,
- Maximale bedrijfsdruk (volgens NF EN 16782-1 norm): 2,5 bar,
- Deze filters zijn beschikbaar, op aanvraag, voor een ozonbehandeling.

Code	Artikelomschrijving	Filter-medium m ²	Debiet in m ³ /uur voor een snelheid van:			Filter Ø mm	Filtermedium grind/zand	Prijs
			30 m/uur	40 m/uur	50 m/uur			
202350	6-Weg klep SM-30x32, PYTHON	0,65	20	26	32	920	75 kg / 275 kg	555,00
8052700	Zandfilter Python SP-920/90 - zonder klep 3"							5 500,00
202350	6-Weg klep SM-30x32, PYTHON	0,87	26	35	43	1050	200 kg / 500 kg	555,00
8053200	Zandfilter Python SP-1050/90 - zonder klep 3"							6 100,00
202350	6-Weg klep SM-30x32, PYTHON	1,13	34	45	56	1200	275 kg / 625 kg	555,00
8053600	Zandfilter Python SP-1200/90 - zonder klep 3"							7 650,00



Afmetingen	Klep	A	B	C	D	E
SP 920	3"	1050	922	1387	617	698
SP 1050	3"	1210	1000	1467	718	819
SP 1200	3"	1380	1200	1665	852	952

PYTHON SIDE FILTERS

Serie 1125

■ PYTHON 610B : Hoge hydraulische optimalisatie

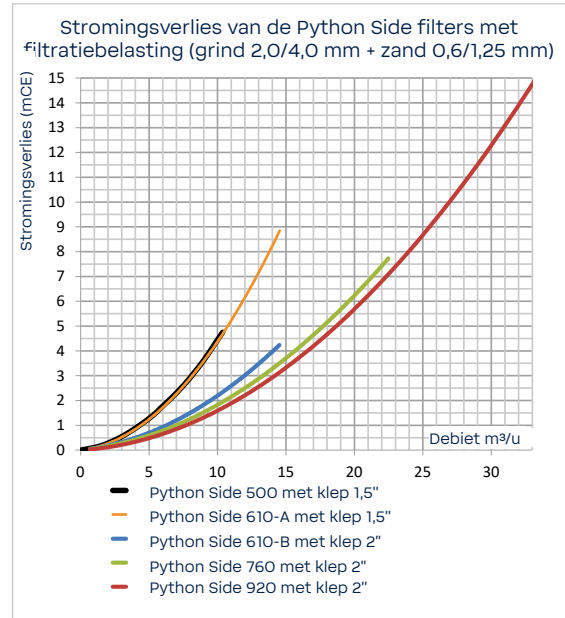

Eigenschappen:

- Kuip gemaakt uit polyester verstevigd door een draadwikkelproces,
- Groot doorzichtig deksel met een diameter van 250 mm en ontluchting •,
- Parametrische manometer in RVS, geïntegreerd in het deksel,
- Deksel zonder schroefdraad •,
- Vooraf gemonteerde klep met gelijkde aansluitingen,
- Interne leidingen diameter 63 mm, met ellebogen met grote straal die volledig demonteerbaar zijn,
- Lage ontlufter va 50 mm diameter •,

- Laag ontlufterrooster dat langs buiten kan opengeschroefd worden •,
 - Mogelijkheid om op de lage leegloop een geribbeld tussenstuk dia. 38 aan te sluiten om een leegloopslang te bevestigen •,
 - Filterroosters met hoog lineair debiet, collector met 6 takken en automatische ontluchting,
 - Maximale dienstdruk (volgens EN 16782-1): 2,5 bar.
- behalve S-500

Code	Artikelomschrijving	Debiet m³/u	Filter Ø mm H mm		Filtermedium grind / zand	Klep	Prijs
8051000	Python S-500 zandfilter	10	500	750	25 kg / 50 kg	1"1/2	1 292,00
8051500	Python S-610-A zandfilter	14	610	830	25 kg / 100 kg	1"1/2	1 544,00
8051600	Python S-610-B zandfilter	14	610	830	25 kg / 100 kg	2"	1 660,00
8052100	Python S-760 zandfilter	22	760	900	50 kg / 200 kg	2"	2 097,00
8052500	Python S-920 zandfilter	33*	920	970	75 kg / 275 kg	2"	2 645,00



*Gezien het drukverlies is het aanbevolen, voor de filter 920 met een 2" klep, om het debiet van 26 m³/u niet te overschrijden (de doorgangsnelheid op dat debiet is ca. 40 m³/u/m²).

Het BWT EcoClear patroonfilter is een efficiënte, ruimtebesparende oplossing die uitzonderlijke prestaties levert en tegelijkertijd tot aanzienlijke kostenbesparingen leidt.

In tegenstelling tot conventionele zandfilters beschikt het BWT EcoClear patroonfilter over een ingenieuze techniek die het in staat stelt om:

- Een grotere hoeveelheid vuil opvangt.
- Terugspoelen elimineert, waardoor een opmerkelijke 6.000 liter water per jaar kan worden bespaard.
- De minimale drukverliezen helpen bij het optimaliseren van de energie van het hele zwembadsysteem.



- Makkelijk te openen
- Ideaal voor kleine ruimtes



- 1 Ontluchtingsventiel
- 2 Makkelijk afleesbare manometer
- 3 Met hoog deksel voor eenvoudig verwijderen en vervangen van de cartridge
- 4 Aan één stuk gegoten polymeer tank. Profiel voor eenvoudige verwijdering van de cartridge en discrete behuizing
- 5 Eenvoudig te lijmen schroefkoppelingen 2"/63mm
- 6 Robuust, slijtvast polyester filterweefsel met brede, diepe plooien voor een betere filtratie-efficiëntie, eenvoudige reiniging en een langere levensduur van de cartridge.

Voordelen :

- **Makkelijk onderhoud.** Het filterpatroon kan eenvoudig worden gereinigd door de vouwen uit te spoelen met een standaard tuinslang.
- **Zeer fijne filtratie (20 tot 25 micron)**
- **Gemakkelijk te installeren**
- **Uitstekende hydrauliek** om drukverlies te beperken tijdens installatie
- **Compact ontwerp**
- **Geen terugspoeling:** bespaart water, energie, zout en chemicaliën.

- **Robuuste constructie.** Gemaakt van slagvast polypropyleen en ontworpen voor eenvoudig onderhoud. De Opal XL patroonfilters zullen jarenlang probleemloos dienen.
- **Extra groot filter.** BWT EcoClear filterpatronen zijn gemaakt van herbruikbare geplooid polyester stof. Het extra grote patroon is zo geplooid dat het een oppervlakte heeft van 20,9 m² tot 25,1 m², waardoor het vuil maximaal wordt vastgehouden.

Afmetingen :

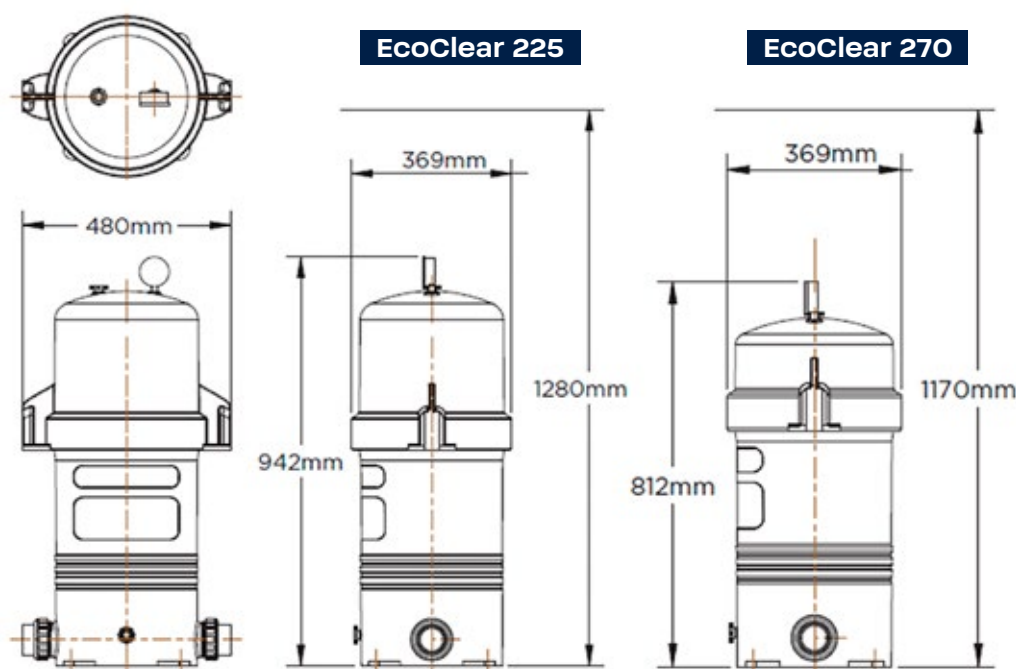

Code	Artikelomschrijving	Filtratie oppervlak in m ²	Maximum debiet	Referentie debiet (zandfilter m ³ /u)	Referentie diameter (zandfilter) mm	Prijs
125626914	BWT Ecoclear cartridge filter 225	21	30	15	610	1 023,00
125626915	BWT Ecoclear cartridge filter 270	25	30	22	760	1 127,00

* BWT ecoclear 270 heeft 2 cartrdes nodig (90 & 180)

Code	Artikelomschrijving	Prijs
125626916	BWT Ecoclear cartridge element 90	300,00
125626917	BWT Ecoclear cartridge element 180	455,00
125626918	BWT Ecoclear cartridge element 225	610,00

PPF15 > 65 - FILTERGROEPEN **MyPOOL**

Eigenschappen:

- Lichtgrijze polyethylene zandfilter,
- Pomp met voorfilter (montage nog uit te voeren),
- Soepele verbindingen pomp/filter en aansluitingen Ø 32-38 mm,
- Ingebouwde 4-wegen klep (PPF15, 25 en 45) of 6-wegen klep (PPF45 | 65 et PPF85 | 200) bovenaan de filter, uitgerust met 3 ingangen/uitgangen te lijmen,
- Verdeelbuizen, collector met 6 armen en ontlufter,
- Voetstuk uit zwarte ABS, (mini basis voor de PPF15 en PPF25 modellen).



■ Lichtgrijs zandfilter van polyethyleen met hoge dichtheid



Deze filters worden zonder filterbelasting geleverd (gebruik zand met korrelgrootte van 0,4 tot 0,8 mm).



Code	Artikelomschrijving	Prijs
PPF15 Filtergroepen - 65		
1	9610100 PPF15/3600SP filtratiegroep, 3,6 m ³ /u	273,00
2	9610230 PPF25/4001SP filtratiegroep, 4 m ³ /u	336,00
3	9610380 PPF45/7000SP filtratiegroep, 6 m ³ /u	424,00
4	9610480 PPF65/8000SP filtratiegroep, 8 m ³ /u	469,00

	Omschrijving	Filtratie	Klep	Buiten diameter	Zwembad volume	Hoeveelheid zand	Pomp	Vermogen	Afmetingen Doos	Bruto gewicht
1	PPF15/3600SP	3,6 m ³ /u	4 weg	248 mm	<20 m ³	13/15 kg	SP3600	140 W	45 x 26 x 41	8 kg
2	PPF25/4001SP	4 m ³ /u	4 weg	320 mm	20/30 m ³	20 kg	SP4001	300 W	57 x 35 x 41	10,6 kg
3	PPF45/7000WP	6 m ³ /u	6 weg	396 mm	35/45 m ³	25/30 kg	WP7000	450 W	71 x 42 x 51	14,7 kg
4	PPF65/8000WP	8 m ³ /u	6 weg	476 mm	45/55 m ³	50/60 kg	WP8000	500 W	79,5 x 53,5 x 63	18 kg

KLEPPEN VOOR RTM, PYTHON, VIPER EN POLY PEARL FILTERS NIEUW

Serie 500



	Code	Artikelomschrijving	Prijs
1	125666614	Top 1 1/2" BWT-klep	111,00
2	125666615	Side 1 1/2" BWT-klep	84,40
2	125666616	Side 2" BWT-klep	133,10
3	202100	SM-10x32/P klep - openingen binnendraad 1" 1/2, voor S-500 en S-610-A	213,00
	202200	SM-20x32/P klep - openingen binnendraad 2", voor S-610-B tot S-1000	316,00
4	202300	TM-12 klep met schroefdraad 6" - openingen binnendraad 1"1/2, voor Python Top 500 filter	237,00
5	202360	TM-12 8" klep - getapt gat 1"1/2 voor Python filters groter dan 500 en RTM Top	340,00
6	202370	TM-22 8" klep - getapt gat 2" voor Python en RTM Top filters	473,00

Code	Artikelomschrijving	Prijs
202450	Klep 1"1/2 TOP-3000 - openingen binnendraad 1"1/2, voor Magic en Naja filter	213,00



KLEPPEN VOOR LACRON FILTERS

Serie 500

Code	Artikelomschrijving	Prijs
204100	SM-10/3 klep - Openingen binnendraad 1"1/2	164,50
204200	SM-20/3 klep - Openingen binnendraad 2"	272,00



PARAMETRISEERBARE MANOMETERS

Serie 500

Code	Artikelomschrijving	Prijs
8051055	Manometer 2,5 bar, zijschroefdraad 8/13 (1/4")	38,80
	Manometer 2,5 bar, zijschroefdraad 8/13 (1/4") Per 10	32,97



THPF gekalibreerd silicium

VAN ZEER HOGE EFFICIËNTIE

De nieuwe THPF gekalibreerde silicium, met zeer hoge efficiëntie, werd speciaal ontworpen voor BWT Pool Products en dit om dankzij de filtratiefijnheid het verbruik van waterbehandelingsproducten en energieverbruik te verminderen.

De THPF gekalibreerde silicium is een extra kiezelhoudend product dat voor 99,5 % uit kwarts is samengesteld. Dit silicium is dus uiterst hard (7 moh hardheid op een schaal van 10).

Chemische samenstelling	
Siliciumdioxide	> 99,5 %
Alumina	< 0,2
Ijzeroxide	< 0,1
Kalk	< 0,2
Magnesiumoxide	< 0,1
Natrium	< 0,1

De nieuwe THPF gekalibreerde silicium is conform de norm NF EN 12904 «norm over de producten die gebruikt worden bij waterbehandeling voor menselijk gebruik - Zand en grind uit kwarts».

Dit gekalibreerd silicium is uiterst geschikt voor het filteren van zwembadwater aangezien 98,2% van de siliciummassa een korrelgrootte heeft kleiner dan 0,80, hetgeen een uitzonderlijke filtratiefijnheid voor dit filtermedium garandeert.

Deze nieuwe silicium filtratie alsook verschillende soorten zand en glas op de markt werden onderworpen aan testen over troebelheidsvermindering volgens norm NF EN 16713-1 « Privé familiale zwembaden - Filtratie systemen ».

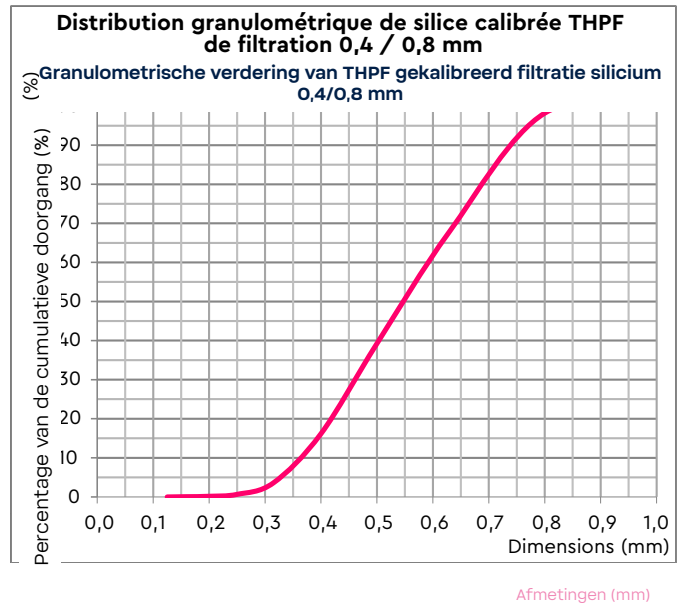

We hebben 5 testfasen uitgevoerd voor elk filtratie soort.

Momenteel is er door de norm slechts 1 fase gevraagd.

Bovendien behoudt gekalibreerd silicium THPF haar eigenschappen zonder meer drukverlies te genereren.

De productiewijze door verbrijzeling zorgt immers voor een meer afgeronde vorm waardoor drukverliezen beperkt zijn.

Het THPF-silicium biedt daarom een betere fijnheid van filtratie, zonder toename van het energie verbruik van de pomp.

Het maakt het daarom mogelijk om de filtratietijd te verkorten, het verbruik van chemicaliën te verminderen en de levensduur van de filterpomp te verlengen.

De nieuwe THPF gekalibreerde silicium is dus een echte revolutie voor het filteren van zwembadwater.

Filtratiefijnheid,
Troebelheids-
vermindering,
doorgangsnelheid

- De troebelheidsvermindering is rechtstreeks afhankelijk van de filtratiefijnheid.

- De filtratiefijnheid is rechtstreeks afhankelijk van de doorgangsnelheid.

Er wordt niet geaarzeld om de fijnheid van de filtratie tussen 5 en 15 micron aan te geven en dit dankzij het gebruik van glas met zeer hoge efficiëntie.

Maar zoals aangegeven in de studie hiernaast, is de troebelheidsvermindering met THPF gekalibreerde silicium van 82,2% en met glas met zeer hoge efficiëntie slechts 57,8%.

De THPF gekalibreerde silicium verbetert met 42 % de troebelheidsvermindering in tegenstelling tot glas met zeer hoge efficiëntie.

We kunnen zeggen dat de fijnheid van de filtratie in micron van de THPF silicium, veel beter is dan glas met zeer hoge efficiëntie.

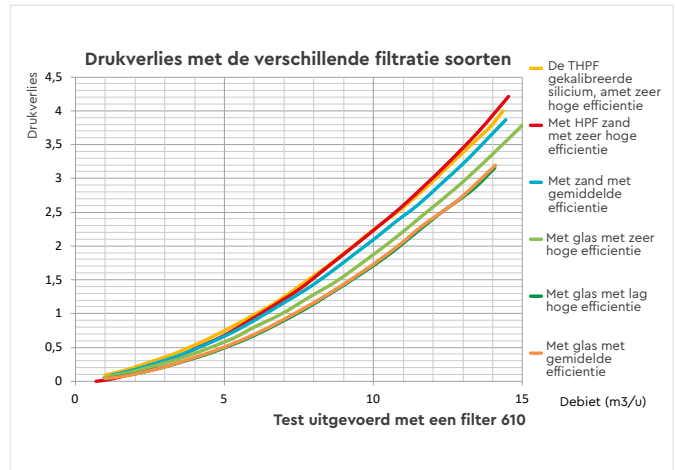
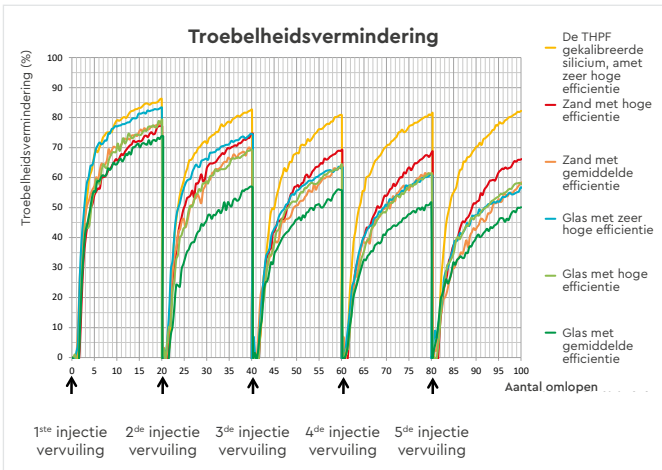

Filtratie soort	Korrelgrootte van de 2 partonen	Doorgangsnelheid in de filter (m/u)	Vermindering van de troebelheid na 5 testfasen (%)
THPF Gekalibreerde Silicium	Silicium 0,4 / 0,8 mm - Silicium 2,5 / 5,0 mm	50	82,2
HPF Zand met hoge efficiëntie	Zand 0,6 / 1,25 mm - Grind 2,0 / 4,0 mm	50	66,2
Zand met gemiddelde efficiëntie	Zand 0,8 / 1,3 mm - Zand 2,5 / 5,0 mm	50	58,4
Glas met zeer hoge efficiëntie	Glas 0,5 / 1,0 mm - Glas 3,0 / 6,0 mm	50	57,8
Glas met hoge efficiëntie	Glas 0,5 / 0,6 mm - Glas 1,0 / 1,1 mm	50	56,5
Glas met gemiddelde efficiëntie	Glas 0,7 / 1,3 mm - Glas 2,0 / 5,0 mm	50	50,1

GEKALIBREERDE SILICIUM EN HPF ZAND **PRO EXCLUSIVITEIT**

Serie 600 et 200

Code	Artikelomschrijving	Prijs
Gekalibreerde silicium		
247000	THPF gekalibreerde silicium met zeer hoge efficiëntie 0,4 / 0,8 mm Zak van 25 kg	35,33
247500	THPF gekalibreerde silicium met zeer hoge efficiëntie 2,5 / 5 mm Zak van 25 kg	35,40
Zand en grind		
241000	Zand HPF 0,6/1,25 Zak van 25 kg	19,78
243000	Grind HPF 1,5/2,5 Zak van 25 kg	19,80



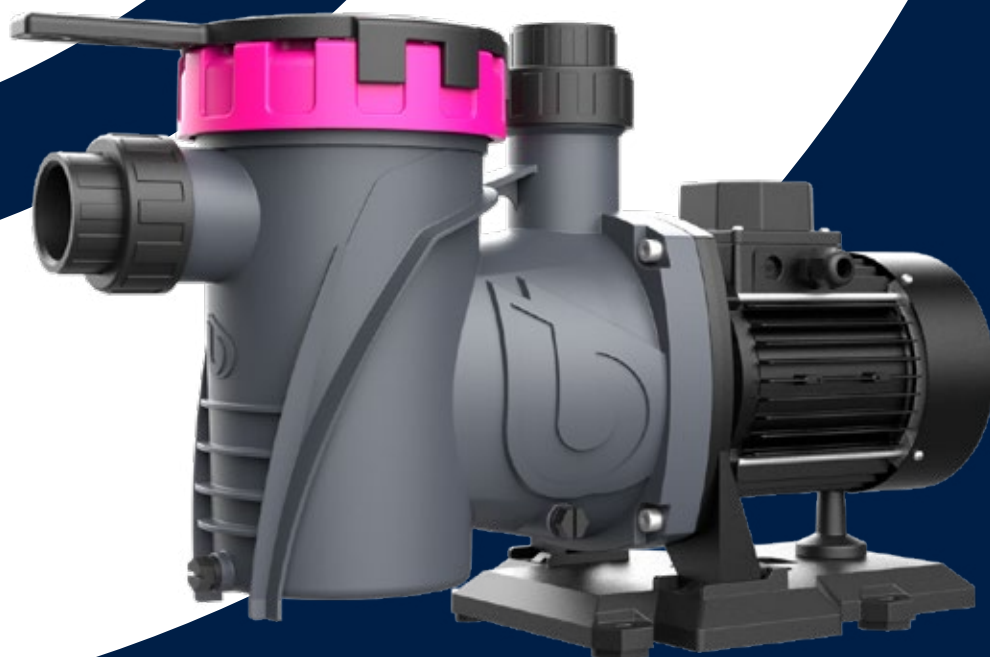

Voldoet aan de volgende referentiestandaarden:

2000/14/CE en 2005/88/CE: Geluidsemissies naar het milieu door materialen bestemd voor gebruik buiten gebouwen

Norm NF EN 60335-1 van mei 2013: Veiligheid van huishoudelijke apparaten. Algemene vereisten.

NF EN 60335-2-41 + A1 + A2 normen van juli 2010: veiligheidsregels voor elektrische pompen

2014/35 / EU richtlijn, bekend als «Laagspanning».

2011/65 / EU richtlijn, bekend als «RoHS 2 / Vermindering van gevaarlijke stoffen, in elektrische en elektronische apparaten».

NF EN 55014-1 + A2 norm van februari 2012: Elektromagnetische overeenstemming. Deel 1. Emissie.

NF EN 55014-2 + A2 norm van juli 2015: Elektromagnetische overeenstemming. Deel 2. Immuniteit.

2014/30 / EG richtlijn, bekend als «Elektromagnetische overeenstemming».

NF EN 61000-6-1 norm van juli 2015: Elektromagnetische overeenstemming. Immuniteit in residentiële, commerciële en lichte industriële omgevingen.

NF EN 61000-6-3 norm van juli 2015: Elektromagnetische overeenstemming. Emissie in residentiële, commerciële en lichte industriële omgevingen.



**BWT Best
Water App**



- 100** VERGELIJKING VAN DE FILTRATIEPOMPEN
- 102** BWT EUROSTAR HF-POMPEN
- 103** EUROSTAR HF-POMPEN MET VARIABELE SNELHEID
- 104** BWT INFINITY MET VARIABELE SNELHEID
- 106** BWT EUROSTAR III MET VARIABELE SNELHEID
- 108** BWT EUROSTAR HF-POMPEN
- 110** BWT INFINITY POMPEN
- 112** BWT EUROSTAR III POMPEN
- 113** MYPOOL FILTRATIEPOMPEN
- 115** FREQUENTIEOMVORMER

Pompen



ASSORTIMENTEN	BWT Eurostar HF met variabele snelheid	BWT Infinity met variabele snelheid	BWT Eurostar III met variabele snelheid
KENMERKEN	Pomp met variabele snelheden die het mogelijk maakt het debiet aan te passen aan de behoeften van het zwembad om energie te besparen	Voordelig Praktisch : Eenvoudige opening Kwaliteit, betrouwbaar en stil 5 jaar garantie, het hoogste van de markt	Een pomp met variabele snelheid waarmee de doorstromingsnelheid kan worden aangepast aan de behoeften van het zwembad en energie wordt bespaard.
DEBIETBEREIK TOT 10 MCE	24 m ³ /u max.	29 m ³ /u max	18 m ³ /u max
VERMOGEN P1	1400 W max.	2720 W max	1000 W max
ENERGIE-PRESTATIE	+++	+++	+++
AKOESTISCHE PRESTATIE	+++	+++	+++
ZELFAAN-ZUIGEND	✓	✓	✓
COMPATIBEL MET EEN ELEKTROLYSER (5G/L ZOUT MAX.)	✓	✓	✓
INCLUSIEF KOPPEL-STUKKEN	✓	✓	✓
EENFASIG	✓	✓	✓
DRIEFASIG	X	X	X
GARANTIE			
PRIJS € EXCL. BTW	2 049,00	1 346,00	1 916,00
BLZ.	103	104	106

Vergelijking van de filtratiepompen



BWT Eurostar HF	BWT Infinity	BWT Eurostar III	BWT myPOOL PLUS	BWT myPOOL pomp met time control
Een ultra stille pomp Zeer laag energieverbruik Voorfilter uitgerust met LED-verlichting Voorfilter die zich in 2 splitst voor eenvoudige reiniging	Voordelig Praktisch : Eenvoudige opening Kwaliteit, betrouwbaar en stil 5 jaar garantie, het hoogste van de markt	De marktleider Corrosiebestendig	Ideaal voor kleine bovengronds zwembaden	Ideaal voor kleine bovengrondse zwembaden
van 7 tot 40 m³/u	van 9 tot 29 m³/u	van 7 tot 18 m³/u	van 4 tot 11 m³/u bij 8 mCE	van 8 tot 15 m³/u
van 540 tot 2900 W	van 350 tot 2720 W	van 500 tot 1400 W	van 350 tot 690 W	van 500 tot 830 W
+++	+++	++	+	+
+++	+++	++	+	++
✓	✓	✓	✗	✓
✓	✓	✓	✓	✓
✓	✓	✗	✓	✓
✓	✓	✓	✓	✓
✓	✓	✓	✗	✗
885,00	571,00	723,00	271,00	307,00
108	110	112	113	114



Een verlichte voorfiltermand

Modulariteit voor de aansluiting van de pomp

De Eurostar HF worden geleverd met de aansluitingen (kraag en moer). Anderzijds zijn de in- en uitgangen getapt waardoor standaard schroefdraad koppelingen gebruikt kunnen worden.

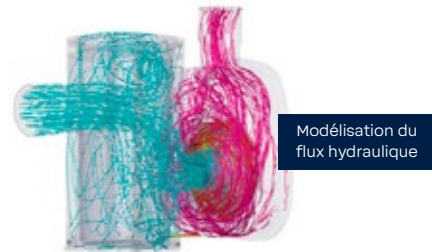

Een bewezen ontwerp

De Eurostar-HF is gebaseerd op 30 jaar ervaring en een constante verbetering die haar reputatie gemaakt heeft maar ook de nieuwste innovaties op het gebied van materialen.

Een tweedelige verlichte voorfiltermand

Om de werkzaamheden voor de gebruiker te vergemakkelijken beschikt de Eurostar HF over een geïntegreerde verlichting in de voorfilter van de pomp om gemakkelijk te kunnen zien of de mand geledigd moet worden, zelfs in een slecht verlichte technische ruimte.

Een andere ingenieuze innovatie, is dat de pompmant opgesplitst kan worden in 2 delen zodat deze op een eenvoudige manier gereinigd kunnen worden.

De stilste pomp in zijn klasse

Dit nieuw concept van deze pomp (grote voorfilter, nieuwe generatie behuizing) alsook de gebruikte materialen met een laag wrijvingscoëfficiënt maken van deze pomp een uiterst stille pomp en de minst luidruchtige op de markt.



Een hoog rendement en een energiebesparing

De filtratiepompen van het Eurostar HF gamma zijn ontworpen met een hydraulisch rendement van meer dan 20 % van de bestaande pompen van dezelfde categorie.

Het hydraulisch rendement is bijzonder geoptimaliseerd voor manometrische hoogtes tussen 5 en 10 mCE waardoor de Eurostar HF pomp ideaal is om energiebesparingen te doen zowel op een klassiek als een geoptimaliseerd hydraulisch circuit.

+ **PRODUKT**

■ **Pomp met variabele snelheid die het mogelijk maakt het debiet aan te passen aan de behoeften van het zwembad en energie te besparen.**

Het belang van de Eurostar HF-pompen met variabele snelheid ligt in de mogelijkheid om te werken met debieten aangepast aan het gebruik en de verschillende uitrustingen van het zwembad (filtratie, waterbehandeling, verwarming, massages ...). De werking bij lage rotatiesnelheden zal het geluidsimpact aanzienlijk verminderen.

Om geluidsoverlast zoveel mogelijk te verminderen, zijn een nieuwe propeller en een nieuwe ventilatorafdekking ontwikkeld om het geluid van de Eurostar HF-pompen met variabele snelheid verder te verminderen. Dankzij deze innovaties is het akoestisch vermogen van de pompen 8 dB (A) bij 2000 t/min, een vermindering van 50% van het waargenomen geluid. Dat maakt het waarschijnlijk de stilste luchtgekoelde zwembadpomp op de markt.

Met deze nieuwste generatie pomp kunt u kiezen tussen het handhaven van het vermogen (%) of het handhaven van de snelheid (RPM).

Het vermogen behouden: met deze functie blijft de pompstroom behouden dankzij de automatische variatie van de rotatiesnelheid.

Snelheid behouden: deze functie behoudt de rotatiesnelheid van de pomp en dus ook het gegenereerde geluid.



Hydraulische curven BWT EUROSTAR HF VS

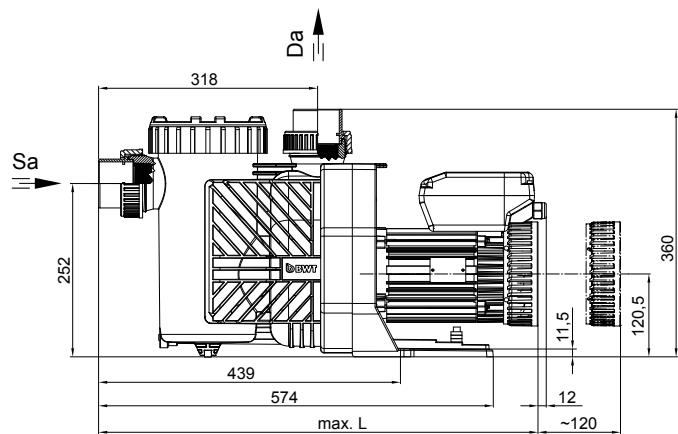
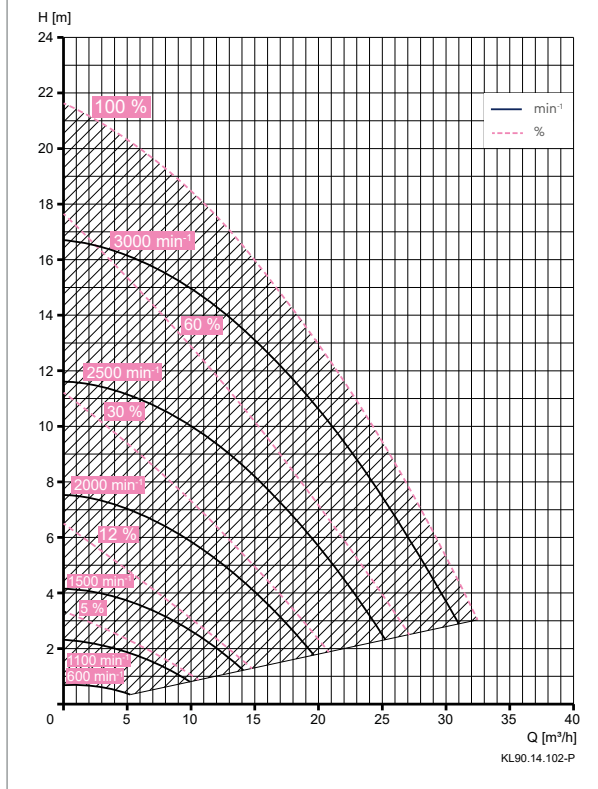

D90.14.101-P



Afhankelijk van het gebied waar het zwembad ligt en/of de kwaliteit van de geleverde stroom, is het noodzakelijk de elektrische installatie van het zwembad te beschermen voor het behouden van de toestellen met elektronische componenten en/of kaarten op het zwembad. De beschermingstoebereiden vindt u op blz.123.

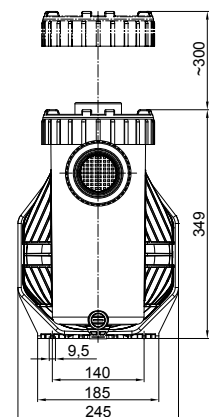

Code	Artikelomschrijving	Classificatie	Debiet m³/u Hmt 10	Maximale intensiteit (A)	P1 kW	P2 kW	Spanning	Akoestische druk op 1 m (DBA)	Ø Uitgangen Aanzuig. / Insp.	Prijs
125254568	BWT Eurostar HF-pompen met variabele snelheid, 50HZ	A	24	6,10	Max 1,4	Max 1,1	Mono	36,6 à 64,6	2" 2"	1 634,00

De gebruiksvriendelijke pomp die energiekosten TOT EEN MINIMUM BEPERKT.

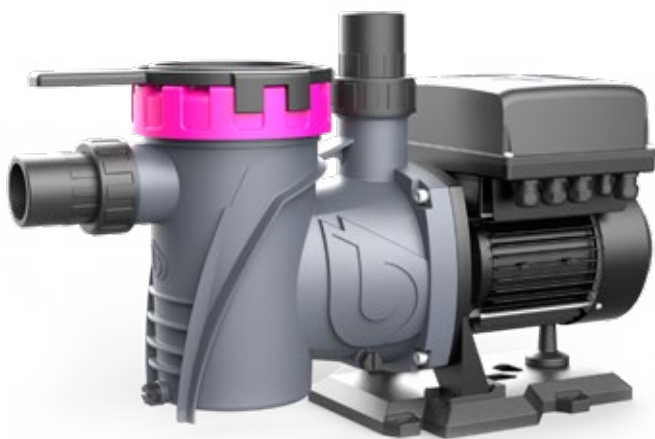

- Aanpasbaar debiet naar gelang van de behoeften van het bassin en om energie te besparen.
- Eenvoudig te programmeren
- Praktisch : verbindingstukken geleverd met diameter 50/63.

Eigenschappen:

- 3 snelheden via het toetsenbord
- 5 configureerbare dagelijkse cycli
- Aanpasbaar debiet naar gelang van de behoeften van het bassin en om energie te besparen.
- Eenvoudig te programmeren
- Praktisch : verbindingstukken geleverd met diameter 50/63.
- Filterreinigingsprogramma: via één knop helpt een eenvoudige schermwizard u bij het reinigen van de filter.
- Volledig autonoom systeem
- Volledig aanpasbaar systeem: omvat 2 ingangen voor externe controle waarmee voor elke ingangen een specifieke snelheid kan worden ingesteld. De snelheid van de pomp kan voor elke ingang worden ingesteld. Het omvat eveneens 2 uitgangen voor de activering van een zoutelectrolyse, pompstatus etc.

Naast al deze grote voordelen beschermt en vrijwaart de pomp onze installatie tegen :

- Overspanning
- Overbelasting van de motor
- Schommelingen van de ingangsspanning
- Droogloop
- Leidingbreuken

Het omvat ook automatische afstellingen :

- Automatische reset van de beveiligingsfuncties
- Historiek van fouten en gebeurtenissen
- Deel- en totaal tellers van de belangrijkste parameters

Code	Artikelomschrijving	Classificatie	Max. debiet m³/u bij 10 mwk	HP	Max. stroomsterkte (A)	P1 kW	P2 kW	Opgenomen vermogen (kW)	Akoestische druk op 1 m (DBA)	Uitgangen (aanz./ refl.)	Prijs
125626912	BWT Infinity variabele snelheid 100-M	A	21 m³/u	1,50	7,3	Max 1,28	Max 1,10	Mono	65,4 ~ 38	50/63mm	906,50
125626913	BWT Infinity variabele snelheid 300-M	A	29 m³/u	3,00	12,2	Max 2,72	Max 2,2	Mono	68,2 ~ 40	50/63mm	1 186,50

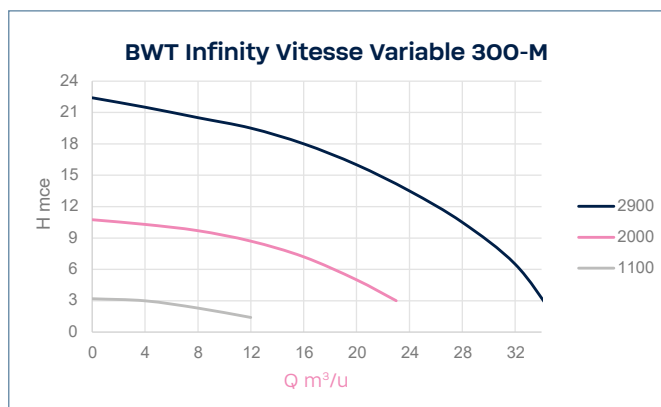
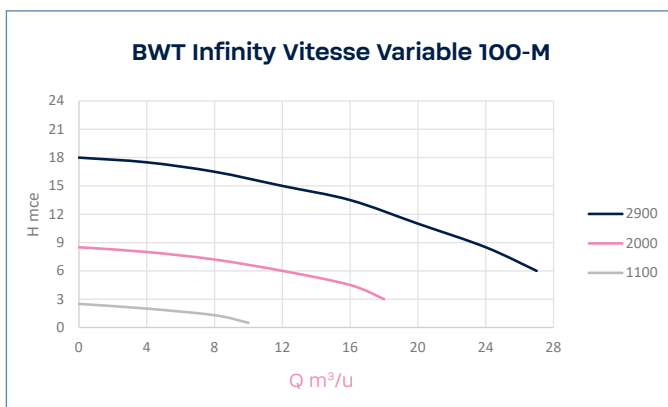

Om een zwembad in topconditie te houden, speelt de zwembadpomp een belangrijke rol. Daarom is de zwembadpomp met variabele snelheid een uitstekende optie die de laatste tijd zeer populair is geworden.

Sinds juli 2021 is een dergelijke pomp verplicht in de Verenigde Staten en de komende jaren wordt deze verplichting geleidelijk ook in de Europese Unie ingevoerd om meer energie-efficiëntie te verzekeren.

1. Een betere energie-efficiëntie

Tot 80% besparing op het elektriciteitsverbruik.

Een van de belangrijkste voordelen is de mogelijkheid om de pompsnelheid te variëren, want dit vertaalt zich in een veel betere energie-efficiëntie dan bij traditionele pompen met een vaste snelheid. Deze pompen zijn ontworpen om zich aan te passen aan de veranderende behoeften van uw zwembad, zodat u bij een zeer laag toerental kunt filteren en 90% minder stroom verbruikt.

Door de snelheid tijdens de filteruren te verlagen, verbruikt een pomp met variabele snelheid minder energie. Dit resulteert in aanzienlijke besparingen op uw elektriciteitsfactuur na verloop van de tijd.

Alleen tijdens de wekelijkse spoelbeurt van de filter werkt de pomp op 100% van de voorziene snelheid. Dat komt overeen met ongeveer 2 tot 3 minuten per week. De rest van de tijd werkt de pomp aan een laag of zeer laag toerental.

2. Langere levensduur

Door grotendeels aan lagere snelheden te werken, vertoont de pomp met variabele snelheid minder slijtage en worden de inwendige onderdelen minder belast. Dit betekent minder storingen en een langere levensduur van de pomp.

Bovendien zijn deze pompen zeer eenvoudig te installeren en compatibel met onze Electrolyser pro en de meeste zwembadsystemen (zoutelektrolyse, warmtepompen, zuivering enz.).

3. Water van betere kwaliteit. Betere filtratie

Een zwembadpomp met variabele snelheid draagt ook bij tot een betere kwaliteit van het water in uw zwembad. Door de pompsnelheid volgens de behoeften bij te regelen, kunt u de circulatie van het water aanpassen om de filtering en waterbehandeling met een lager debiet te optimaliseren.

Hoe langzamer het water door de filter stroomt, hoe meer de filter onzuiverheden tegenhoudt. Dus hoe lager de snelheid, hoe beter de filterkwaliteit.

Een efficiëntere circulatie zorgt voor een efficiëntere verwijdering van deeltjes en onzuiverheden, waardoor het water steeds schoner wordt. Hierdoor zijn er ook minder chemicaliën nodig voor het onderhoud van het water.

4. Controle en programmering

Zwembadpompen met variabele snelheid zijn uitgerust met geavanceerde controle- en programmeerfuncties. Aan de hand van deze functies kan men verschillende snelheden en werksuren van de pomp opslaan en automatiseren en de snelheden afstemmen op de voorkeuren en de behoeften van het zwembad. En natuurlijk kunnen ze ook vanop afstand worden aangestuurd.

De mogelijkheid om de pomp te programmeren om te werken in periodes waarin de elektriciteitskosten lager zijn, bijvoorbeeld bij speciale elektriciteitsstarieven van toepassing tijdens daluren, kan extra besparingen op uw factuur opleveren. Bovendien zorgt de nauwkeurige regeling van de pompsnelheid ervoor dat u de prestaties van uw watercirculatiesysteem beter onder controle hebt.

5. SKIMMING-functie

Automatisch systeem dat de gebruiker zelf kan configureren, bijzonder nuttig om het wateroppervlak schoon te houden. Het configuratiemenu geeft de snelheid van de pomp, het aantal uren dat de pomp moet worden geactiveerd en de duur ervan aan.

BWT EUROSTAR III ECO TOUCH PRO VS

Serie 1450



- Motor met variabele snelheid 0,75 kW (1 pk)
- Max. debiet 17 m³/u bij 10 mce - 20 m³/u bij 8 mce
- 3 vooraf ingestelde snelheden - Programmeerbaar door de gebruiker
- Bedienbaar via de BWT-aangesloten regelkast (via droge contacten)
- Instelbare snelheid en aanzuigtijd



Eigenschappen:

- De Eurostar III-pomp met variabel toerental is zelfaanzuigend, met een waterdichte afdichting die op een beschermende as van kunsthars is gemonteerd.
- Er is geen contact tussen de motoras en het zwembadwater, waardoor de pomp uitstekend bestand is tegen corrosie, zelfs bij zoutelektrolysesystemen.
- De pomp is gemaakt van PP GF 30-kunststof, dat robuuster is dan de materialen die in de vorige Eurostar II werden gebruikt, waardoor er geen extra bussen nodig zijn.
- Alle eenfasige pompen zijn uitgerust met een condensator van het type P2. De Eurostar III-pomp met variabel toerental heeft een extreem laag geluidsniveau.
- Hij wordt geleverd met een openings sleutel. De pomp is voorzien van een nieuw hydraulisch systeem met verbeterde waterdoorstroming.
- Nieuwe waaiers met messing versterking en onderhoudsvriendelijke schroefdraad. Interne afvoerschroef om transportschade te beperken.



Code	Artikelomschrijving	Classificatie	Debiet m ³ /u bij 10 mCE	Maximale intensiteit (A)	P1 kW	P2 kW	Spanning	Akoestische druk op 1m (dBA)	Zuig- en persaansluitingen (mm)	Prijs
125694389	BWT Eurostar III - pomp met variabele snelheid 0,75 kW	D	17	4,6	Max 0,99	Max 0,75	Mono	34,2 tot 65,7	2" 1 1/2"	1 749,00

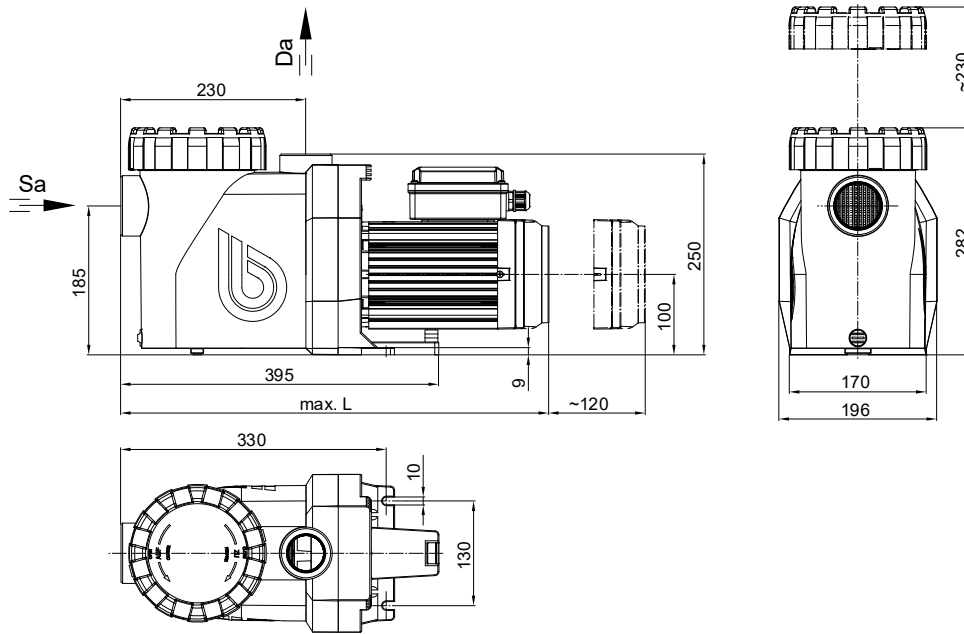

Hydraulische curven
BWT EUROSTAR III Eco Touch Pro

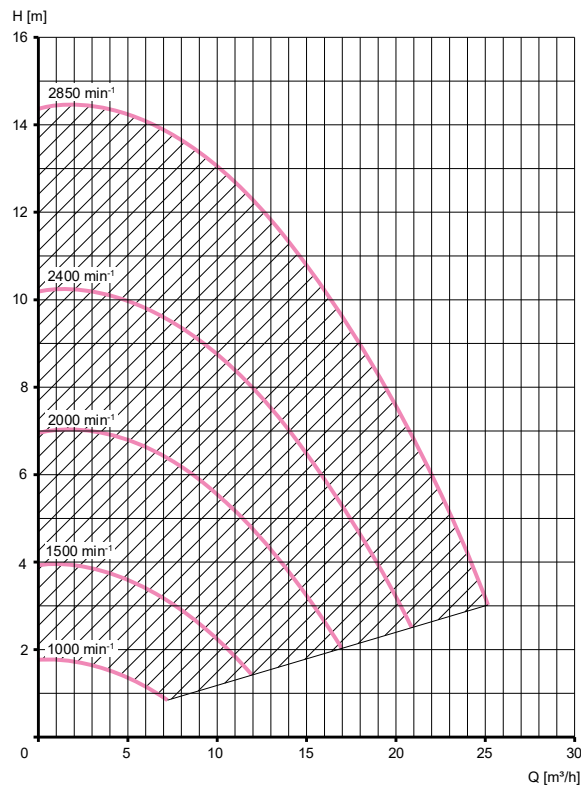



- Voordeel voor de gebruiker:
 - Een geluidsarme pomp
 - Belangrijke energiebesparingen
 - Een grote betrouwbaarheid
 - Zeer eenvoudige reiniging.
- Voordelen voor de zwembadbouwer:
 - Ideaal voor renovatie en nog te bouwen installaties
 - Modulariteit voor de hydraulische verbinding
 - Een gamma van 7 tot 40 m³/u
 - Een bewezen betrouwbaarheid
 - Verenigbaar met de onderdelen van het Eurostar gamma.

Een bewezen ontwerp

De Eurostar-HF is gebaseerd op 30 jaar ervaring en een constante verbetering die haar reputatie gemaakt heeft maar ook de nieuwste innovaties op het gebied van materialen.

Eigenschappen:

- Een verlicht voorfiltermand deelbaar in twee,
- De Eurostar HF pomp biedt een extreem laag geluidsniveau,
- De Eurostar HF pomp is zelfaanzuigend, zijn waterdichte pakking is gemonteerd op een beschermingsas van kunsthars. Er is geen contact tussen de aandrijfjas en het water van het zwembad, wat een perfecte weerstand tegen corrosie waarborgt, zelfs bij een behandeling met zoutelektrolyse.
- De éénfasige pompen zijn allen uitgerust met een condensator type P2,
- Verbeterde beveiliging: dankzij het bijzonder ontwerp van de turbine is de motoras nooit in contact met het water. Er kan dus geen elektrisch verlies zijn naar het zwembad toe,
- Het pomplichaam en de voorfilter zijn vervaardigd uit met glasvezel versterkte polypropyleen, wat een perfecte weerstand tegen corrosie waarborgt, zelfs bij een behandeling met zoutelektrolyse,
- In-en uitgang met schroefdraad van 2" met te lijmen vrouwelijke halfkoppeling in 63 mm of 75 mm (geleverd met de pomp),
- Geleverd met een openings sleutel.

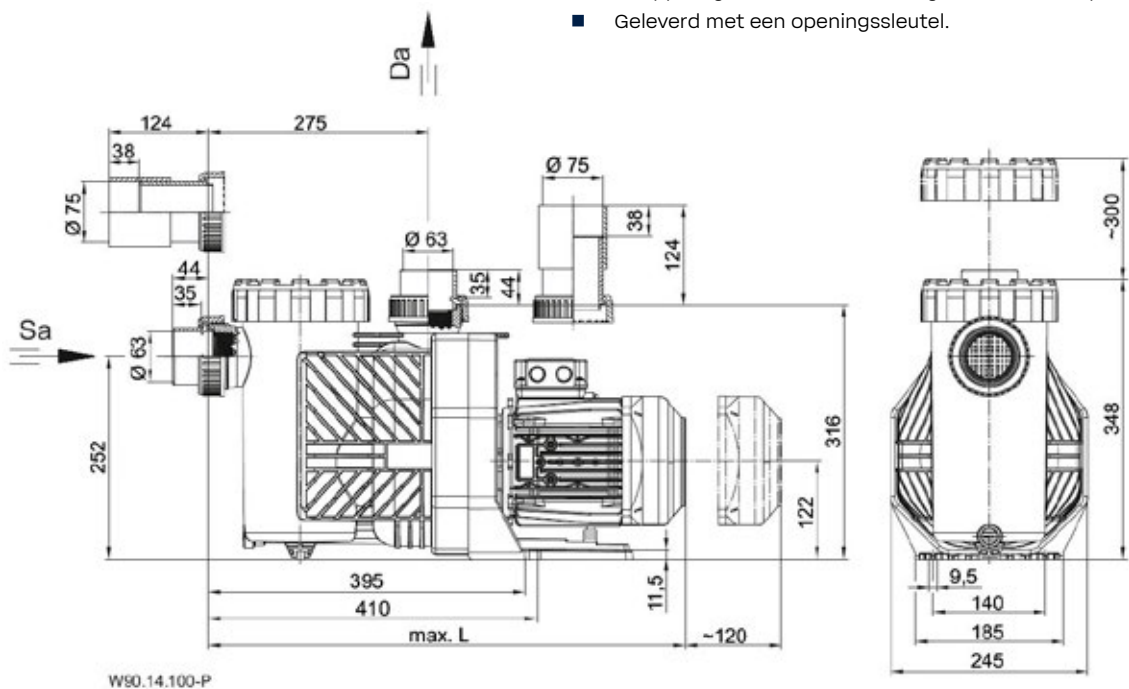
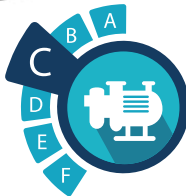

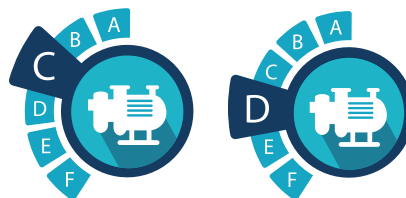
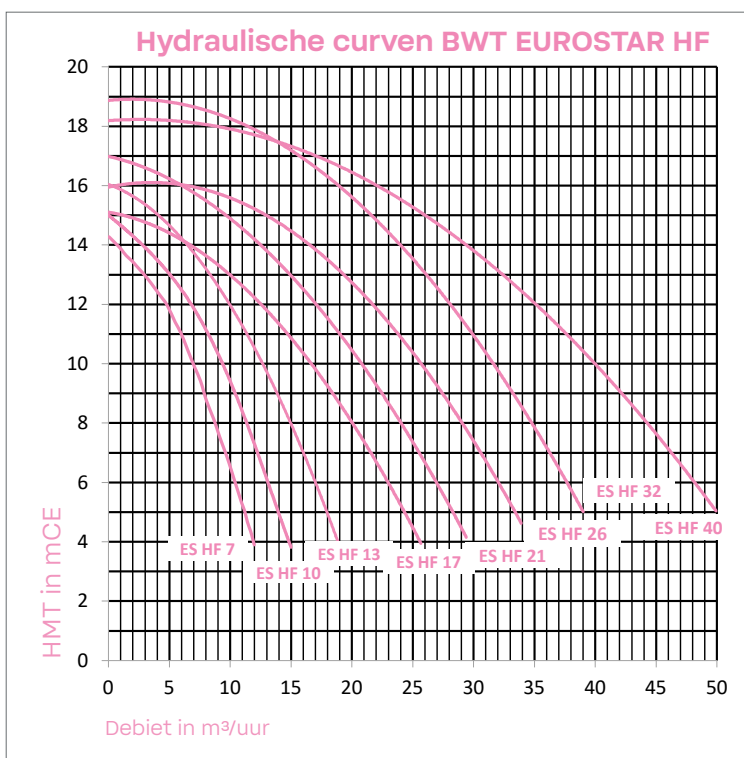

Vind de toebehoren van de BWT Eurostar HF pomp terug op **blz. 62**



Code	Artikelomschrijving	Classificatie	Debiet m³/u Hmt 10	Maximale intensiteit (A)	P1 kW	P2 kW	Spanning	Akoestische druk op 1 m (DBA)	Ø Uitgangen Aanzuig. Insp.	Prijs
51161100	BWT Eurostar HF 7S, M, 50Hz	D	7	2,40	0,54	0,30	Mono	52,9	2" / 63 mm 2" / 63 mm	851,00
51161200	BWT Eurostar HF 10S, M, 50Hz	-	10	2,90	0,65	0,45	Mono	53,6	2" / 63 mm 2" / 63 mm	881,00
51161300	BWT Eurostar HF 13S, M, 50Hz	C	13	4,00	0,81	0,55	Mono	53,2	2" / 63 mm 2" / 63 mm	949,00
51161400	BWT Eurostar HF 17S, M, 50Hz	C	17	5,20	1,00	0,75	Mono	56,1	2" / 63 mm 2" / 63 mm	1 000,00
51151500	BWT Eurostar HF 21, M, 50Hz	C	21	6,70	1,40	1,00	Mono	64,6	2" / 63 mm 2" / 63 mm	1 060,00
51151600	BWT Eurostar HF 26, M, 50Hz	C	26	7,40	1,70	1,30	Mono	65,3	2" / 75 mm 2" / 75 mm	1 200,00
51151700	BWT Eurostar HF 32, M, 50Hz	C	32	10,00	2,20	1,80	Mono	68,6	2" / 75 mm 2" / 75 mm	1 663,00
51151800	BWT Eurostar HF 40, M, 50Hz	C	40	14,40	2,92	2,20	Mono	73,7	2" / 75 mm 2" / 75 mm	1 693,00
51162200	BWT Eurostar HF 10S, T, 50Hz	D	10	1,25	0,63	0,45	Tri	53,6	2" / 63 mm 2" / 63 mm	881,00
51162300	BWT Eurostar HF 13S, T, 50Hz	-	13	1,55	0,75	0,55	Tri	53,2	2" / 63 mm 2" / 63 mm	932,00
51162400	BWT Eurostar HF 17S, T, 50Hz	C	17	1,95	0,93	0,75	Tri	56,1	2" / 63 mm 2" / 63 mm	977,00
51152500	BWT Eurostar HF 21 T, 50Hz	C	21	2,25	1,26	1,00	Tri	61,6	2" / 63 mm 2" / 63 mm	1 028,00
51152600	BWT Eurostar HF 26 T, 50Hz	C	26	2,80	1,56	1,30	Tri	65,8	2" / 75 mm 2" / 75 mm	1 149,00
51152700	BWT Eurostar HF 32 T, 50Hz	C	32	3,85	2,10	1,80	Tri	70,7	2" / 75 mm 2" / 75 mm	1 627,00
51152800	BWT Eurostar HF 40 T, 50Hz	C	40	4,95	2,54	2,20	Tri	71,1	2" / 75 mm 2" / 75 mm	1 647,00

De P1 kracht geeft het totale verbruikte elektrisch vermogen, door de pomp, aan. Het is de kracht P1 die in aanmerking moet komen bij het kiezen van de magneto-thermische stroomonderbreker. De kracht P2 geeft het werkelijk beschikbaar vermogen van de aandrijf-as aan. Het is dus de kracht P2 die in aanmerking genomen moet worden om het vermogen van een pomp te bepalen.

Code	Artikelomschrijving	Prijs
51151150	Anti-tril mat 185 x 170 mm voor BWT Eurostar HF pomp	36,90



BWT expertise

VOOR EEN OPTIMALE
FILTRATIE

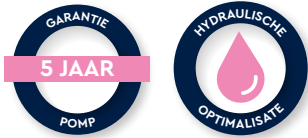

S.K.



- **Zuinig** : Met zijn grote voorfilter levert deze pomp een hoog debiet met een laag stroomverbruik.
- **Praktisch** : De meegeleverde wartels met een diameter van 63 mm maken aansluiting op alle bestaande installaties mogelijk. Het is ook mogelijk de 2"-schroefdraad aan de inlaat en uitlaat van de pomp te gebruiken.
- **Kwaliteit** : Deze wordt gewaarborgd door de Europese sourcing, volgens strikte specificaties die samen met de partners van BWT zijn ontwikkeld, en door de ISO 9001- en 14001 - certificering van de productiesite.
- **Garantie** : BWT INFINITY pompen hebben 5 jaar garantie, het hoogste niveau op de markt.

BWT produceert en ontwikkelt al bijna 50 jaar zwembadmateriaal in Frankrijk. Als pionier op het gebied van industriële waterfiltratie maar ook voor particuliere en openbare zwembaden, hebben ze de BWT Super Star-pomp ontwikkeld om ideaal te worden geïntegreerd in de totale zwembadomgeving.

Optie : Aangesloten op een BWT Pearl Connect box, wordt het, het middelpunt van uw apparaat zodat u optimaal van uw zwembad kan genieten zonder zich zorgen te maken over de werking ervan.

BWT heeft een hydraulische optimalisatiesoftware ontwikkeld die, afhankelijk van de specifieke kenmerken van uw zwembad, de meest geschikte pomp aanbeveelt voor een optimale filtratie.

Uw zwembadspecialist kan u helpen van deze expertise te profiteren.

Made in Europe

Niet als het ontwerp en de assemblage zijn 95% van de pomp onderdelen in Europa vervaardigd.

Deze pomp wordt vervaardigd in een 60% energie-zelfvoorzienende fabriek.

Eenvoudige opening

Dankzij het transparante deksel kunt u de hoeveelheid vuil makkelijk controleren en de moer makkelijk openen en sluiten. De grote capaciteit van de voorfilter maakt langere reinigingsintervallen mogelijk.

Betrouwbaar en stil

Deze technische solide en veilige pomp is ook zeer discreet en biedt één van de laagste geluidsniveaus op de markt.

Zeker van de kwaliteit, biedt BWT u daarom een garantie aan van 5 jaar.

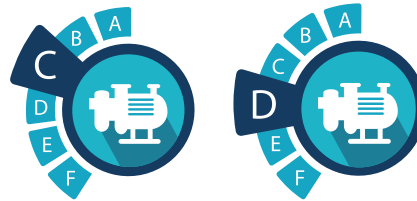
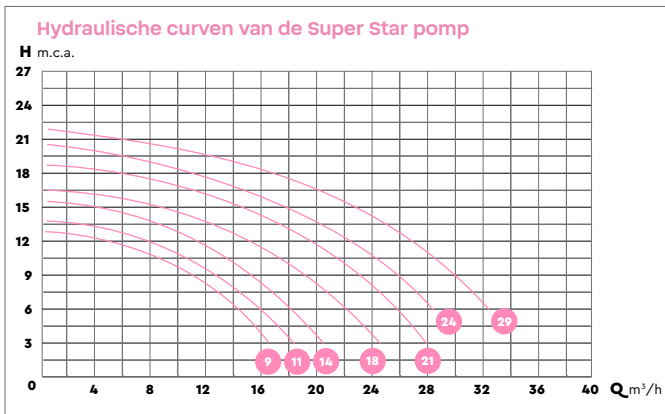

Code	Artikelomschrijving	Debiet m ³ /u bij 10 mCE	Maximale intensiteit (A)	P1 kW	P2 kW	Spanning	Akoestische druk op 1m (dBA)	Ø zuig en-pers aansluitingen (mm)	Prijs
125575496	BWT Infinity 33-M	9m ³ /u	2,9	0,44	0,25	Mono	61,6	Ø 50/63	368,00
125575499	BWT Infinity 50-M	11m ³ /u	4,4	0,59	0,37	Mono	62,0	Ø 50/63	381,00
125575501	BWT Infinity 75-M	14m ³ /u	4,7	0,77	0,55	Mono	62,2	Ø 50/63	393,00
125575503	BWT Infinity 100-M	18m ³ /u	5,5	1,02	0,75	Mono	63,8	Ø 50/63	432,00
125575505	BWT Infinity 150-M	21m ³ /u	7,3	1,45	1,10	Mono	65,4	Ø 50/63	468,00
125575507	BWT Infinity 200-M	24m ³ /u	9,2	1,9	1,50	Mono	64,6	Ø 50/63	545,00
125575509	BWT Infinity 300-M	29m ³ /u	12,2	2,72	2,20	Mono	68,6	Ø 50/63	584,00
125575498	BWT Infinity 33-T	9m ³ /u	2,2/1,3	0,35	0,25	Tri	61,6	Ø 50/63	368,00
125575500	BWT Infinity 50-T	11m ³ /u	2,4/1,4	0,49	0,37	Tri	62,0	Ø 50/63	381,00
125575502	BWT Infinity 75-T	14m ³ /u	3,1/1,8	0,7	0,55	Tri	62,2	Ø 50/63	393,00
125575504	BWT Infinity 100-T	18m ³ /u	3,8/2,2	0,92	0,75	Tri	63,8	Ø 50/63	432,00
125575506	BWT Infinity 150-T	21m ³ /u	5,0/2,9	1,33	1,10	Tri	65,4	Ø 50/63	468,00
125575508	BWT Infinity 200-T	24m ³ /u	6,0/3,5	1,78	1,50	Tri	64,6	Ø 50/63	545,00
125575510	BWT Infinity 300-T	29m ³ /u	8,6/5	2,54	2,20	Tri	68,6	Ø 50/63	584,00

HP	A	B	C	C*	E	F	F*	G	H	I	D
33	555	269	321	327	281	243	249	350	240	168	D 50/63
50	555	269	321	327	281	243	249	350	240	168	D 50/63
75	555	269	321	327	281	243	249	350	240	168	D 50/63
100	555	269	321	327	281	243	249	350	240	168	D 50/63
150	585	269	321	327	281	243	249	350	240	168	D 50/63
200	585	269	321	327	281	243	249	350	240	168	D 50/63
300	635	269	321	327	281	243	249	350	240	168	D 50/63

Alle afmetingen zijn in mm

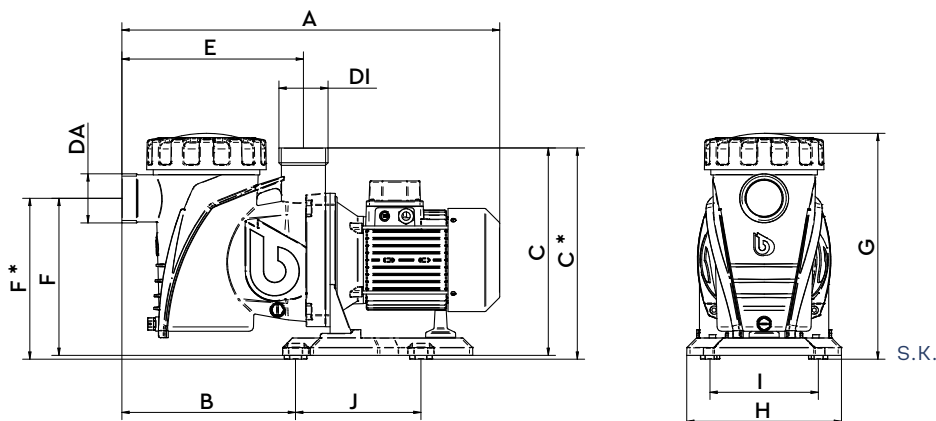

POMPEN



+ Nieuw Product

- Corrosiebestendig
- Tot 6% efficiënter dan de Eurostar II pomp
- Compatibel met de Eurostar II pomp

Eigenschappen :

- De Eurostar III pomp is zelfaanzuigend, de waterdichte afdichting is gemonteerd op een kunsthars beschermas. Er is geen contact tussen de motoras en het zwembadwater, waardoor het een perfecte weerstand tegen corrosie heeft, zelfs in het kader van een zoutelektrolysebehandeling.
- Gebruik van PP GF 30-kunststof, dat robuuster is dan eerdere Eurostar II-materialen, waardoor er geen extra ringen nodig zijn.
- Monofasige pompen zijn allemaal uitgerust met een condensator van het type P2.
- De Eurostar II pomp heeft een extreem laag geluidsniveau
- Geleverd met een openings sleutel
- Inwendige aflatstop om beschadiging te voorkomen.

Hydraulische curven BWT EUROSTAR III

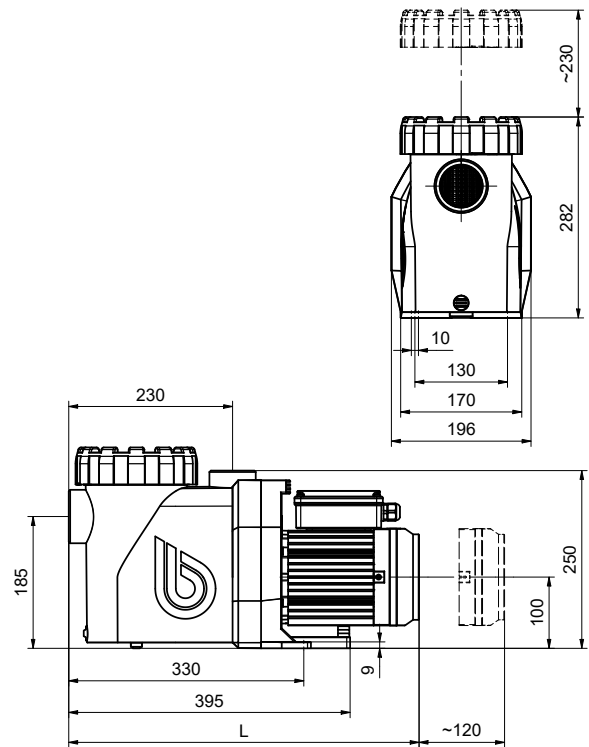
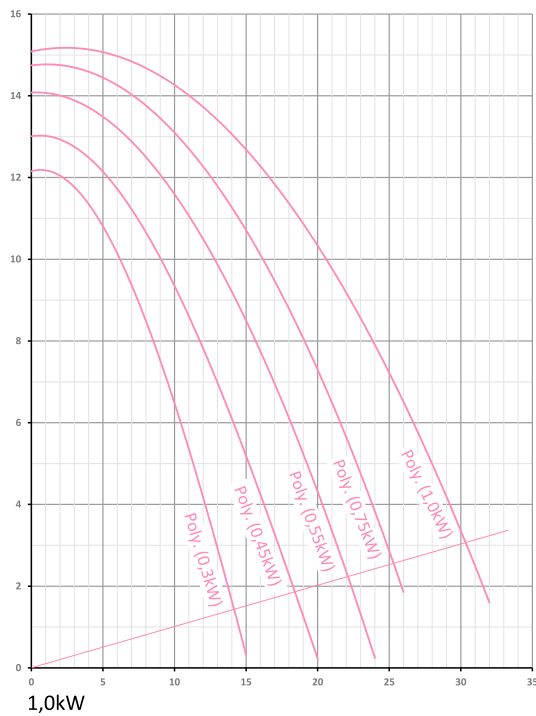

Code	Artikelomschrijving	Classificatie	Debiet m ³ /u tot 10 mCE	Maximale intensiteit (A)	P1 kW	P2 kW	Spanning	Akoestische druk op 1 m (DBA)	Zuig e-pers aansluitingen (mm)	Prijs
12566604	Eurostar III 50-M	D	6	2,60	0,58	0,3	498	Mono	2" 1 1/2"	723,00
12566606	Eurostar III 75-M	D	9	3,20	0,69	0,45	498	Mono	2" 1 1/2"	746,00
12566608	Eurostar III 100-M	D	13	3,80	0,85	0,55	523	Mono	2" 1 1/2"	761,00
12566610	Eurostar III 150-M	D	16	4,60	1,02	0,75	492	Mono	2" 1 1/2"	784,00
12566612	Eurostar III 200-M	D	20	6,40	1,45	1,00	542	Mono	2" 1 1/2"	818,00
12566607	Eurostar III 75-T	D	9	1,25 / 2,15	0,68	0,45	498	Tri	2" 1 1/2"	746,00
12566609	Eurostar III 100-T	D	13	1,70 / 2,95	0,81	0,55	523	Tri	2" 1 1/2"	761,00
12566611	Eurostar III 150-T	D	16	2,00 / 3,50	1,05	0,75	520	Tri	2" 1 1/2"	784,00
12566613	Eurostar III 200-T	D	20	2,90 / 5,02	1,32	1,00	542	Tri	2" 1 1/2"	818,00

+
PROBLEMEN
■ Ideaal voor kleine opbouw zwembaden

Eigenschappen:

- De BWT myPOOL Plus pomp is geleverd met 2 geribbelde koppelingen in 32/38 mm en 2 koppelingen te lijmen in 50 mm,
- Pomp is voorzien van een voorfilter met mand.

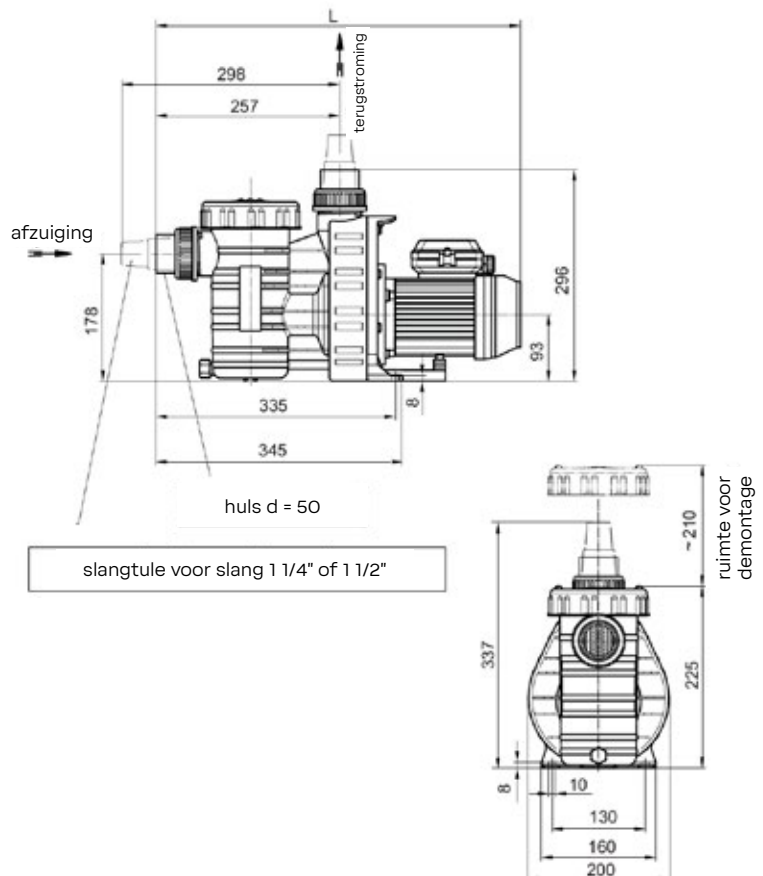
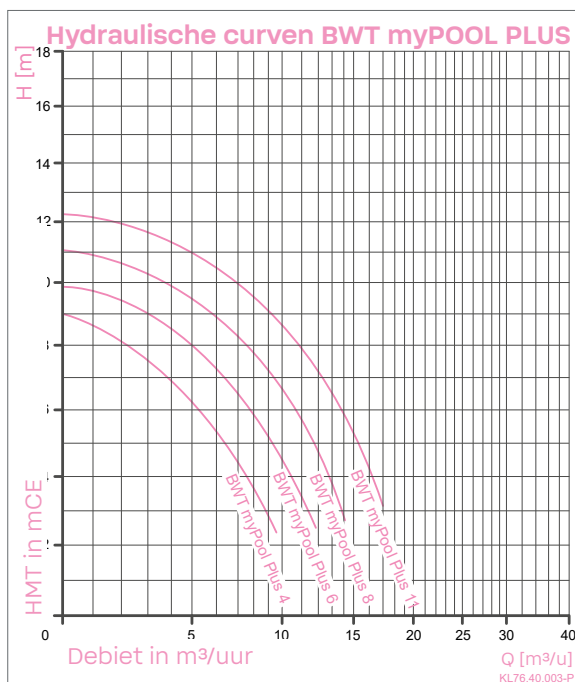
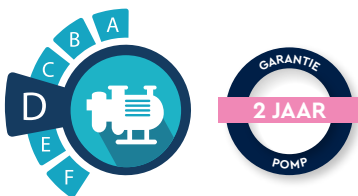

Code	Artikelomschrijving	Classificatie	Debiet m³/u Hmt 8	Maximale intensiteit (A)	P1 kW	P2 kW	Spanning	Akoestische druk op 1 m (DBA)	Ø zuig en-pers aansluitingen (mm)	Prijs
50211200	BWT myPOOL Plus pomp 4 m³/u, mono	D	4	2,45	350	180	Mono	53,9	50 mm 50 mm	260,00
50221200	BWT myPOOL Plus pomp 6 m³/u, mono	D	6	2,8	450	250	Mono	59,2	50 mm 50 mm	296,00
50231200	BWT myPOOL Plus pomp 8 m³/u, mono	D	8	3,2	600	400	Mono	59,4	50 mm 50 mm	310,00
50241200	BWT myPOOL Plus pomp 11 m³/u, mono	D	11	3,7	690	450	Mono	59,8	50 mm 50 mm	349,00

POMPEN



Time Control Zelfaanzuigend met voorfilter

+ Nieuw Product **Ideaal voor kleine opbouw zwembaden**



Eigenschappen :

- Debiet van 8 tot 15 m³/u
- LED-display
- Aan/uit-schakelaar op het motorblok, kabel en stekker meegeleverd
- 3 programmeerbare filtertijden

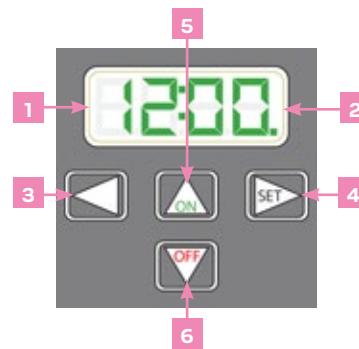

Gebruiksinterface :

- 1 Display :** Toont de huidige tijd en pompstatus, gaat uit in programmeermodus na 2 minuten zonder actie.
- 2 LED :** Geeft de status van de pomp aan, zelfs als het display uitstaat, knippert als de stroomvoorziening tot stand is gebracht en blijft branden als de pomp draait.
- 3 <=> toets:** om één stap terug te gaan in het menu.
- 4 SET/ <=>-toets:** om op te slaan en door het menu te navigeren.
- 5 ON/<=>-knop:** om de pomp permanent in te schakelen en door het menu te navigeren.
- 6 Knop "OFF/<=>":** om de pomp permanent te stoppen en door het menu te navigeren.

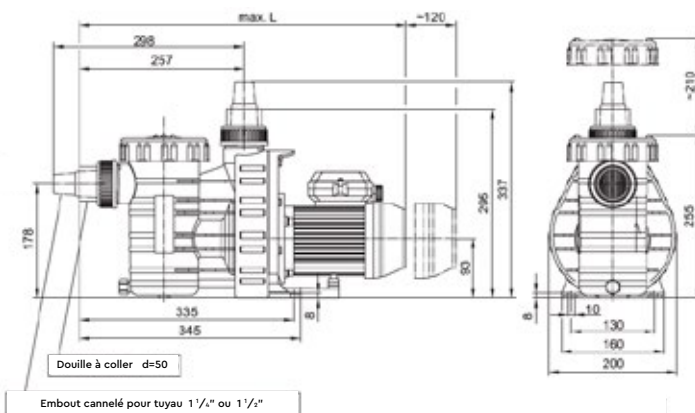
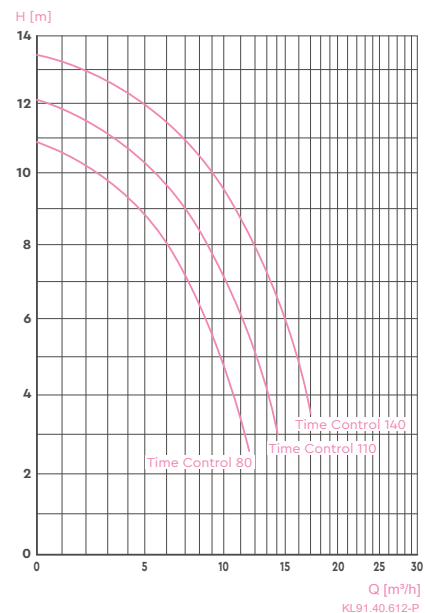

Time Controle	80	110	140
L	506	511	511

Code	Artikelomschrijving	Classificatie	Debiet m ³ /u tot 8 mCE	P1 kW	P2 kW	Ø zuig en-pers aansluitingen	Prijs
125252377	Time Control 80, zelfaanzuigend met voorfilter		8	0,50	0,25	50 mm	307,00
125252378	Time Control 100, zelfaanzuigend met voorfilter		11	0,65	0,40	50 mm	345,00
125252379	Time Control 140, zelfaanzuigend met voorfilter	D	15	0,83	0,45	50 mm	389,00



Verbeter je pomp

OM ENERGIEVERBRUIK TE VERMINDEREN



+

- Tot 80% energiebesparing
- Alle monofasige pompen tot 2,2 kW

Eigenschappen :

- 4 timers voor individuele snelheidsinstelling gedurende 24 uur
- Intuïtief
- Frequentieomzetting met één druk op de knop
- 3 modi voor dag/nacht/backwash

Met de **BWT Energy Saver** frequentieomvormer voor zwembadpompen kunnen gebruikers de snelheid van een monofasig zwembad regelen en aanpassen, wat resulteert in aanzienlijke energiebesparingen.

De Unit biedt meerdere tijd -en snelheidsinstellingen die handmatig of automatisch met behulp van timers kunnen worden beheerd.

Het gemakkelijk af te lezen display biedt realtime informatie over de huidige werkinginstelling en het actuele energieverbruik van de pomp bij de geselecteerde snelheid.

Code	Artikelomschrijving	Ingangsspanning	uitgangsvermogen	Uitgangsvermogen stroom	Spanning	Snelheidsbereik	Prijs
125665210	BWT Energy Saver	220-240V	Max 2.2 kW	Max 12A	Monofasig	1200-2900 rpm	433,00

POMPEN



Voldoet aan de volgende referentiestandaarden :

2000/14/CE en 2005/88/CE : Geluidsemissies naar het milieu door materialen bestemd voor gebruik buiten gebouwen.

NF EN 60335-1 norm van mei 2013 : Veiligheid van huishoudelijke apparaten. Algemene vereisten.

NF EN 60335-2-41 + A1 + A2 normen van juli 2010 : veiligheidsregels voor elektrische pompen.

2014/35/EU richtlijn, bekend als «Laagspanning».

2011/65/EU richtlijn, bekend als «RoHS 2 / Vermindering van gevaarlijke stoffen, in elektrische en elektronische apparaten».

NF EN 55014-1 + A2 norm van februari 2012 : Elektromagnetische overeenstemming. Deel 1. Emissie.

NF EN 55014-2 + A2 norm van juli 2015 : Elektromagnetische overeenstemming. Deel 2. Immunititeit. .

2014/30/EG richtlijn, bekend als «Elektromagnetische overeenstemming».

NF EN 61000-6-1 norm van juli 2015 : Elektromagnetische overeenstemming. Immunititeit in residentiële, commerciële en lichte industriële omgevingen.

NF EN 61000-6-3 norm van juli 2015 : Elektromagnetische overeenstemming. Emissie in residentiële, commerciële en lichte industriële omgevingen.



**BWT Best
Water App**



- 118** CONNECTED SCHAKELKAST
- 120** SWIMLINE SCHAKELKAST
- 122** NIVEAUREGELAAR
- 123** TOEBEHOREN VOOR SCHAKELKASTEN
- 125** FUNCTIONELE AARDING

Elektrische kasten



BWT PEARL CONNECT 

Serie 1910

Pearl Connect, DAT IS VRIJHEID!

PROFEN

- Controle van essentiële aggregaten: Filterpomp, projector (wit of kleur).
- Bediening van maximaal vijf bijbehorende apparaten.
- Geïntegreerde antivriesfunctie.
- Verstoppingsalarm (drukschakelaar niet meegeleverd).
- SKIMMING-functie : automatisch, door de gebruiker configureerbaar systeem voor een optimale reiniging van het wateroppervlak



BWT Best Water App



Pearl connect, is een unieke schakelkast om op een eenvoudige manier zowel de filtratie, de pomp, de lampen als de hulpapparaturen te bedienen. Simpel, comfortabel en heel praktisch. Bedankt BWT!

De installatie gebeurt rechtstreeks, zonder tussenkomst! **Eenvoudig en snel!**



Bediening van extra apparatuur (tot vijf apparaten):

- Tegenstroominstallatie
- Drukverhoger
- Verlichting

Mogelijkheid tot beheer van BWT-apparatuur:

- Automatisch zwembadrolluik
- Pomp met variabele snelheid (Beheer van 3 snelheden)
- Verstoppingsalarm



In het geval van overlopende zwembaden is het mogelijk om de filterpomp aan te sturen via de besturingseenheid van het buffervat.

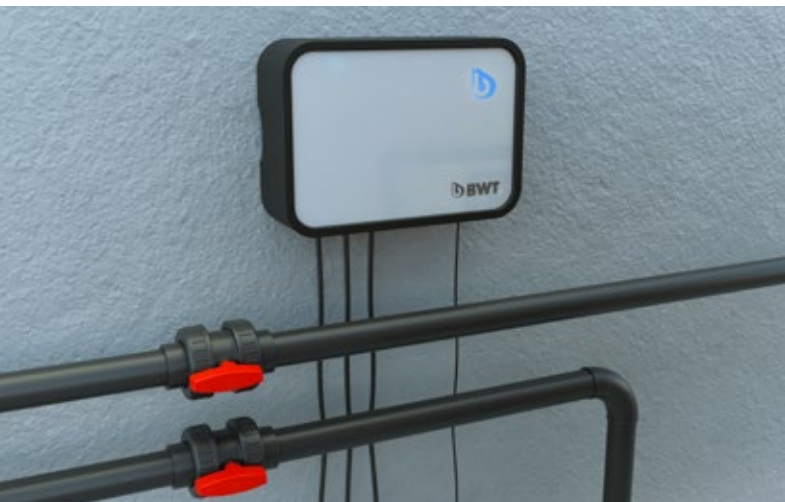

Code	Artikelomschrijving	Prijs
669640	Connected schakelkast BWT Pearl Connect, 4 A, monofasig	599,00
669650	Connected schakelkast BWT Pearl Connect, 6,3 A, monofasig	
669660	Connected schakelkast BWT Pearl Connect, 10 A, monofasig	
669631	Connected schakelkast BWT Pearl Connect Stadszwembad, 2A, monofasig	

Bediening van zwembad-apparatuur en meer!

Toewijzing van hulpapparatuur aan apparaten (drukverhoger, ...) door de gebruiker (hernoemen)

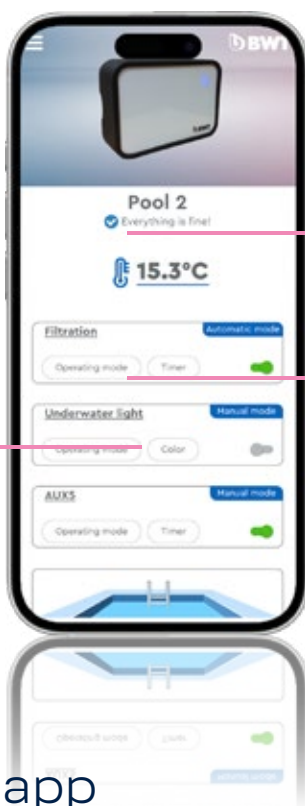

Geschiedenis van de watertemperatuur, filtertijd en filterkosten.

Meerdere **BWT Peel Water Connect's** kunnen gelijktijdig worden gekoppeld.

> beschikbaar in vijf talen
> voor Android en iOS

Een goed ontworpen app

Voor elk materiaal zijn verschillende bedieningsmodi mogelijk:

- Manueel
- Automatisch, volgens voorgedefinieerde tijdsloten, dal- of piekuren, of volgens de watertemperatuur
- Voor een door de gebruiker ingestelde duur via een timer
- Elk apparaat kan ook automatisch worden geactiveerd wanneer de filter in werking is, of omgekeerd, de filter kan geforceerd worden gestart wanneer deze in werking is.

Eigenschappen en technische geheugensteuntjes



- Frontklok om de programmatie te vergemakkelijken,
- Alle elektrische kabels zijn uitgerust met een huls,
- Aansluitklemmen voor verbinding op de voeding,
- De secundaire van de transformator wordt aangesloten door de zekeringhouder,
- De kasten worden standaard geleverd met harde wartels,
- Verwijderbare montagebeugels om de plaatsing te vergemakkelijken,

- Grotere transformator om oververhitting te voorkomen,
- Nette bekabeling met kleuren kabels,
- Bevestigingsschroeven en pluggen voor kast meegeleverd,
- Aangepaste doorsnede van de bedrading (2,5 mm² voor het vermogen gedeelte),
- Dubbele afdichting op het frontpaneel,
- Inbouw mogelijk.



De kast is voorzien van een onafhankelijke steun die de installatie vergemakkelijkt en direct contact met de muur vermijdt. Geen infiltratie van water mogelijk door capillariteit.

Aanbevolen kabeldikte in verhouding met de afstand in meter van de schijnwerper (alimentation en 12 V)

Doorsnede kabel in mm ² voor 1 schijnwerper van 25W	Van	Tot
1.50	0 m	10 m
2.50	11 m	16 m
4.00	17 m	26 m
6.00	27 m	38 m
10.00		
16.00		

Kabel met 2 geleiders (zonder geel/groene geleider).

Eigenschappen :

- Beveiliging volgens IP55,
- **Dubbele waterdichtheid:**
 - ter hoogte van de deksel met de o-ring,
 - ter hoogte van de afschermingsdeur met de o-ring,
- Omkeerbare getinte afschermingsdeur met scharnieren,
- Alle besturingen worden door de afschermingsdeur beschermd (geen externe besturing),
- Tuimelschakelaar,
- Controlelampjes (dioden),
- Geleverd met een zekering tot 14 A,
- Een aansluitingsblok,
- Ruime kast om bekabeling te vergemakkelijken,
- Geleverd met een muurbeugel.



Stap 1 :
Schakelkast zonder
motorbeveiligingschakelaar



Stap 2 :
keuze van de
motorbeveiligingschakelaar
(5 mogelijkheden)

Al onze veiligheids- en besturingskasten zijn vervaardigd uit zorgvuldig geselecteerde elementen en gekozen voor hun hoog vermogen. De behuizing gemaakt uit geïnjecteerd kunstharz werd na specifieke studies gekozen om aan de eisen van de bouwers en gebruikers van zwembaden te voldoen. Ze worden geleverd met een muurbeugel en een aangepaste zekering. De Swimline schakelkasten zijn uitgerust met een werkdioden en hoge kwaliteitscomponenten. Ze zijn conform aan de norm NF 60439-1 voor de elektrische veiligheid NF 55014 en NF 55104 voor de CEM.

Code	Artikelomschrijving	Prijs
660800	Swimline schakelkast CFP-105 - zonder motorbeveiligingschakelaar	408,00
709200	Motorbeveiligingschakelaar GV2-M07 1.6/2.5	52,70
709300	Motorbeveiligingschakelaar GV2-M08 2.5/4.0	52,70
709400	Motorbeveiligingschakelaar GV2-M10 4.0/6.3	52,70
709500	Motorbeveiligingschakelaar GV2-M14 6.3/10.0	52,70
709600	Motorbeveiligingschakelaar GV2-M16 9.0/14.0	58,10

Afhankelijk van de regio waar het zwembad geplaatst is en/of de kwaliteit van de stroomtoevoer (eindpunt), is het noodzakelijk de elektrische installatie te beschermen (de componenten / elektronische kaart).
Raadpleeg o.a. onze stroomonderbrekers op **blz 123**.



X	Zekering
3	1.6 tot 2.5 A
4	2.5 tot 4 A
5	4 tot 6.3 A
6	6.3 tot 10 A
7	9 tot 14 A

Om de correcte zekering te kiezen moet u de letter X vervangen door het cijfer van het gewenste vermogen.



De grootte van de stroomonderbreker moet groter zijn dan de maximale intensiteit verbruikt door de filtratiepomp. De maximale intensiteiten van de pompen worden aangegeven in het hoofdstuk pompen van deze catalogus.



1 Eigenschappen:

- RED-1: Regelkast zwembadniveau bestaande uit een verstelbare niveausonde, een vertragingfunctie, een elektromagnetische klep in messing 20/27. Beveiliging d.m.v. zekering.



2 Eigenschappen:

- RED-2 : Regelkast voor bufferbak bestaande uit 5 sondes in RVS (aarding, stilstand pomp, opening en sluiting elektromagnetische klep, anti-overloop) en een elektromagnetisch in messing 20/27. Beveiliging d.m.v. zekering.

	Code	Referentie	Artikelomschrijving	Prijs
1	667000	RED-1	Elektronische niveauregelaar zwembad, met elektromagnetische klep	725,00
2	667200	RED-2	Niveauregelaar bufferbak (met 5 sondes in RVS en 1 elektromagnetische klep)	1 064,00



ANTIVRIES EN DICHTSLIBALARM

Serie 1900

Code	Artikelomschrijving	Prijs
	Antivrieskast	
1 688000	Antivrieskast	46,70



TOEBEHOREN

Serie 2000



Code	Artikelomschrijving	Prijs
1 708100	Klok zonder loopreserve (Swimline - SR-Light kast)	48,30
2 708200	Klok zonder loopreserve (in te bouwen)	49,60
3 708300	Klok zonder loopreserve (modulair)	55,00
4 709200	Magnetothermische veiligheidsschakelaar van - 1,6 tot 2,5 A	52,70
4 709300	Magnetothermische veiligheidsschakelaar van - 2,5 tot 4,0 A	52,70
4 709400	Magnetothermische veiligheidsschakelaar van - 4,0 tot 6,3 A	52,70
4 709500	Magnetothermische veiligheidsschakelaar van - 6,0 tot 10,0 A	52,70
4 709600	Magnetothermische veiligheidsschakelaar van - 9,0 tot 14,0 A	58,10
5 713100	Relais 230 V voor filtratiekast	29,30

Reserve: hiermee kan de klok blijven werken ondanks een stroomonderbreking.

TRANSFORMATOREN

Serie 2030

Code	Artikelomschrijving	Prijs
716400	Ringtransformator 230/12 V van 50 VA (voor Swimline-SR Light kast)	47,70
716450	Ringtransformator 230/12 V van 100 VA (voor Swimline-SR Light kast)	59,20



GEL BI-COMPOSANT

Familie 2000

Code	Désignation	Prix H.T.
8492300	Isolerende, soepele gel, waterdicht voor connectors, 500 ml	63,90



i Le gel bi-composant permet d'isoler efficacement la connectique à l'intérieur des boîtiers de raccordement.
Degré de protection atteint : IP68. Temps de réticulation : environ 15 minutes à 25 °C.
Le gel peut être retiré facilement, en cas de nécessité d'intervention sur le raccordement.



Zwembadaarding :

FUNCTIONELE AARDING

Waarom een zwembad aarden ?

Door een zwembad te aarden worden dwaalstromen in het water geëlimineerd.

Wat zijn dwaalstromen ?

Dwaalstromen zijn ongewenste stromingen in het water. Ze worden veroorzaakt door statische stromen, zwembadapparatuur, huisstroomstromen, nzo.

Risico's en gevolgen van dwaalstromen :

Hoewel dwaalstromen niet gevaarlijk zijn voor mensen, kunnen ze je zwembad wel beschadigen. Dwaalstromen verergeren corrosie door de metalen onderdelen van het zwembad te elektrolyseren. Ze kunnen ook de waterbehandelingssondes verstoren, waardoor er onjuiste hoeveelheden chemicaliën worden ingespoten. Het is daarom essentieel om een functionele aarding van hoge kwaliteit te hebben die specifiek is voor het zwembad.

Hoe controleer je of een sonde geen last heeft van dwaalstromen ?

Plaats de sonde in een emmer water (zwembadwater) en controleer of de meting verschilt van de meting direct in het zwembad. Voor een ongestoorde sonde mag de meting niet variëren.

Hoe zorg je voor een goede aarding van je zwembad ?

Verbind de functionele aarde van het zwembad nooit met de aarde van het huis. Een goede functionele aarde mag een weerstand hebben van maximaal 40 Ohm. Om de weerstand van de grond te verlagen, plaats je de aardingsstaaf op een vochtige plaats (bv. in de buurt van de condensafvoer van een warmtepomp). Als de weerstand boven de 40 Ohm blijft, voeg dan een aardpen toe om de aanbevolen waarde te bereiken.

Welke apparatuur moet worden gebruikt om aarding te maken ?

Gebruik in geen geval een groene/gele aarddraad om onderscheid te maken tussen de huisaarde en de zwembadaarde. We raden aan een mauve of witte draad van 25 mm² te gebruiken en een aardingspen van minstens 1,00m lang, om de elektrische weerstand tot een minimum te beperken en de afvoer van dwaalstromen naar de aarde te vergemakkelijken.

Hoe controleer ik de weerstand van mijn aardingsysteem ?

Je kunt een aardingstester gebruiken om de weerstand van de aardverbinding te controleren. Wij bieden een kant-en-klare kit die veilig en gemakkelijk te gebruiken is. Deze kit bevat een verlengsnoer van 7 meter en een IP2X klem.

FUNCTIONELE AARDING

Serie 5600

Deze functionele aarde moet worden aangesloten met een koperen kabel met witte of mauve mantel en in geen geval met een groene/gele kabel of vlecht, die alleen worden gebruikt voor de elektrische veiligheidsaardingen.

Verlaagde T-stukken (TFP-C) zijn ideaal voor nieuwbouw, terwijl belastingskleppen (TFP-R) bijzonder geschikt zijn voor retrofits of toevoegingen aan bestaande installaties.



Code	Artikelomschrijving	Prijs
1372450	Functionele aarding (TFP-R) voor bestaand zwembad, 50	55,30
1352450	Functionele aarding (TFP-C) voor nog te bouwen zwembad 50	54,50
1 1372463	Functionele aarding (TFP-R) voor bestaand zwembad 63	56,80
1352463	Functionele aarding (TFP-C) voor nog te bouwen zwembad 63	60,90
689999	1 m aardingspin, met 10 lm kabel van 25 mm ² voor functionele aarding	279,00
689990	1 m aardingspin, met 5 lm kabel van 25 mm ² voor functionele aarding	184,50



WE BIEDEN EEN REEKES KITS AAN :

De TFP-R of TFP-C kits kunnen worden aangepast aan bestaand of nieuwe PVC 50 of 63 leidingen. De «aardingspin»-kit bestaat uit een koperen kabel van 25 mm² en een aardingspin van 1 meter. Dit materiaal beperkt de elektrische weerstand tot een minimum en vergemakkelijkt zo de afvoer van stromen naar de aarde.



Voldoet aan de volgende referentiestandaarden:

Voldoet aan de volgende referentiestandaarden:

Norm NF EN 60335-1 van mei 2013: Veiligheid van huishoudelijke apparaten. Algemene vereisten.

2014/35 / EU richtlijn, bekend als «Laagspanning».

2011/65 / EU richtlijn, bekend als «RoHS 2 / Vermindering van gevaarlijke stoffen, in elektrische en elektronische apparaten.»

NF EN 55014-1 + A2 norm van februari 2012: Elektromagnetische overeenstemming. Deel 1. Emissie.

NF EN 55014-2 + A2 norm van juli 2015: Elektromagnetische overeenstemming. Deel 2. Immuniteit.

2014/30 / EG richtlijn, bekend als «Elektromagnetische overeenstemming».

2006/42 / EG richtlijn, bekend als «Machines». Richtlijn 97/23 / EEG: Drukapparatuur. EU-regeling 517-2014, genaamd «F-gas».

NF EN 378-2 + A2 norm van juli 2012: koelsystemen en warmtepompen. Deel 2. Ontwerp,

constructie, testen, markeren en documentatie.

NF EN 378-4 + A1 norm van juli 2012: koelsystemen en warmtepompen. Milieubeschermingseisen. Deel 4. Bediening, onderhoud, herstel en hergebruik.

Besluit 2006-1099 van 31 augustus 2006: bestrijding van geluid in de omgeving. AFNOR AC P90-327 akkoord: Verwarming (Voorheen DTP N°10).



**BWT Best
Water App**



- 128** WERKINGSPRINCIPE VAN EEN WARMTEPOMP
- 130** VERWARMINGS STUDIE MET BASISBEREKENING CSTB
- 132** OVERZICHT WARMTEPOMPEN
- 134** WARMTEPOMPEN
- 140** WARMTEWISSELAARS

Verwarming

Werkingsprincipe van een warmtepomp

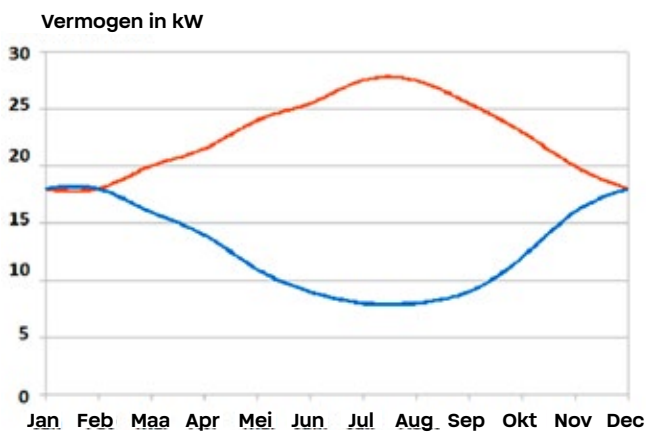

PAC 25kW
Nodige zwembadverwarming

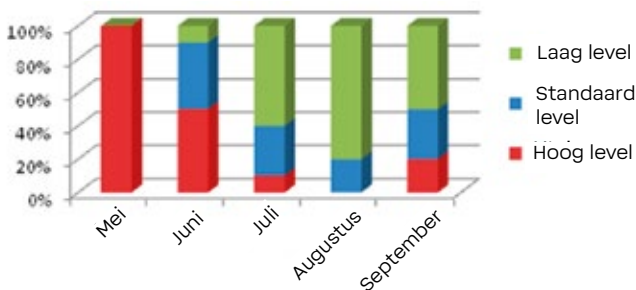

Vaststellingen

De calorische behoeften van een zwembad evenals de prestaties van een warmtepomp variëren afhankelijk van de tijd van het jaar, weersomstandigheden ...

Een traditionele (ON/OFF) warmtepomp heeft slechts 1 werkingsniveau, die op constante toerental werkt (100 %).

Deze werking brengt volgende nadelen met zich mee:

- Het elektrisch verbruik is niet geoptimaliseerd,
- Een werking van 100% van de warmtepomp zal een hoog geluidsniveau hebben,
- Groot elektriciteitsverbruik bij veel opeenvolgende opstartingen,
- Levensduur van de warmtepomp verandert.

Doelstellingen

Deze vaststellingen leiden ons naar 4 belangrijke punten:

- Het verminderen van het elektrisch verbruik,
- Het verminderen van de geluidsoverlast,
- Het beperken van de overstroom bij het opstarten,
- De levensduur van de warmtepomp verhogen.

Oplossing: de inverter warmtepomp

De Inverter technologie wordt reeds meerdere jaren gebruikt op gebied van de huishoudelijke verwarming.

Geassocieerd met een intelligente regelgeving rekening houdend met alle parameters, maakt dat de inverter het mogelijk maakt om de levels van de compressor en de ventilatoren te variëren.

Zo is het mogelijk om een verwarmingsvermogen te bekomen dat perfect is aangepast aan de nodige behoeften van het zwembad, ongeacht de externe omstandigheden.

De grafiek hiernaast geeft een voorbeeld van de verdeling van de levels van een Inverter warmtepomp in functie van de periode van het jaar.

Een technologie die het elektrisch verbruik

vermindert

De Inverter voorziet de variatie van de snelheid van de compressor en de om zo:

- Elektrische pieken te vermijden dankzij een gelijkmatige start.
- Verwarmingsvermogen aan te passen aan de warmtebehoefte.
- De COP verbeteren van ongeveer 30% bij werking op laag level*

*Bij 15 ° lucht en 26 ° water

Vertraging

= BESPARING

Vergelijking met een motor voertuig

In het hiernaast staande voorbeeld vergelijken wij de prestaties van een Inverter warmtepomp 18kW (op 50% vermogen) met een standaard On/ Off warmtepomp van 18 kW.

We kunnen vaststellen dat bij het verlagen van het level (regime) van de Inverter warmtepomp, hoewel de gebruikstijd verlengt wordt, de COP verbetert en het verbruik vermindert.

Een stillere technologie

Dankzij de Inverter kunnen we het geluidsniveau, op laag level, aanzienlijk verminderen. Dat wil zeggen, hoe meer de temperatuur van het zwembad de ingestelde temperatuur nadert, hoe meer de warmtepomp zal vertragen.

Een verhoogde levensduur van de materialen

Waar een On/Off warmtepomp veelvuldig opstart en stopt, zal een Inverter warmtepomp gewoon vertragen. Waardoor de warmtepomp minder gebruikt zal moeten worden en dus de levensduur van de compressor aanzienlijk verlengd wordt.

SCHEMA BIJ GEBRUIK VOERTUIG				
Snelheid	Afstand	Onmiddellijk verbruik	Reistijd	Verbruik voor 100km
120 Km/u	100 Km	8 liters/100 Km	50 min	8 liter
90 Km/u	100 Km	5,6 liters/100 Km	67 min	5.6 liter

SCHEMA BIJ GEBRUIK WARMTEPOMP				
Vermogen	Zwembad behoefte	COP	Werkingsperiode	Verbruik voor 18 kWu
18 kW - ON/OFF	18 kWh	4,1	60 min	4,39 kWh
9 kW - Inverter	18 kWh	5,3	120 min	3,39 kWh

Decibels volgen een logaritmische curve	
Regels op basis van decibels in dB(A)	
Verandering in dB(A)	Ondervonden geluidsniveau
Verhoging in 3 dB(A)	Het ondervonden geluidsniveau verdubbeld
Verhoging in 10 dB(A)	Het ondervonden geluidsniveau wordt met 10 vermenigvuldigd
Verhoging in 20 dB(A)	Het ondervonden geluidsniveau wordt met 100 vermenigvuldigd
Een Inverter warmtepomp kan het ondervonden geluidsniveau gevoelig verminderen (10 maal) bij het overschakelen van hoog naar laag level.	

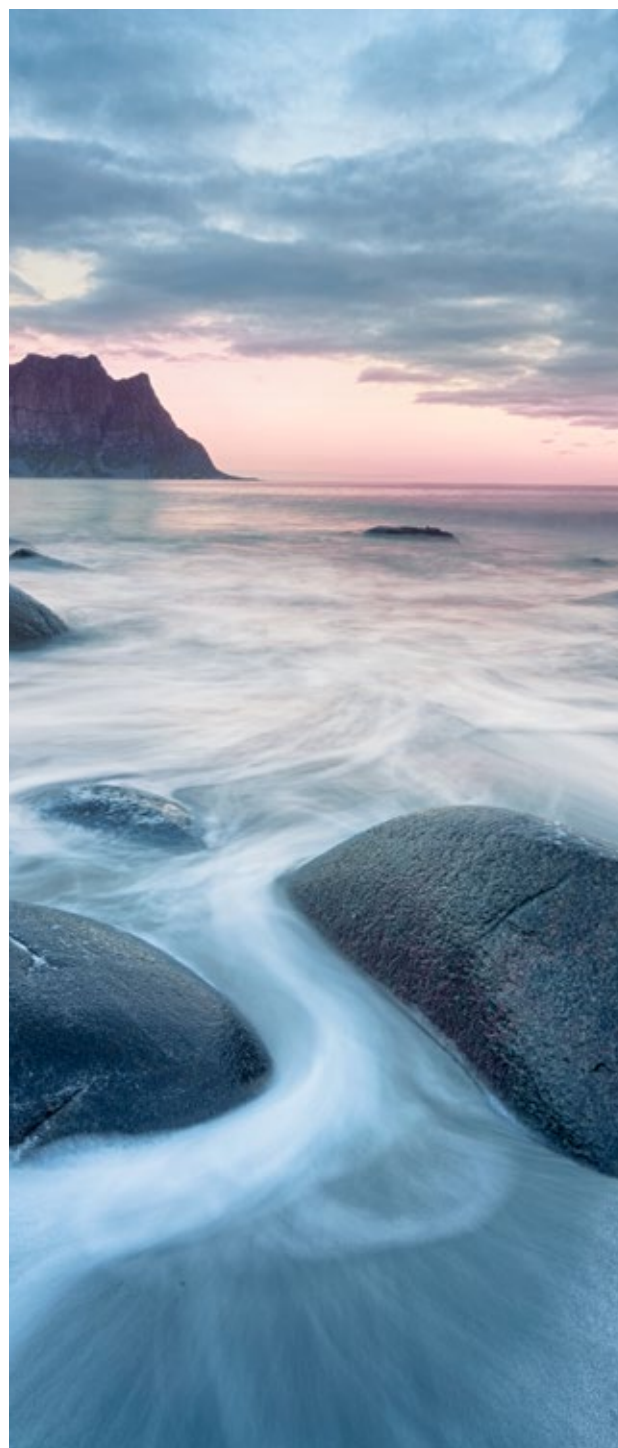

Verwarmingsstudie met basisberekening Ontworpen door CSTB

BWT Pool Products werkt sinds 2013 samen met Mitsubishi Electric, een van de wereldleiders op gebied van warmtepompen voor verwarming en climatisatie.

Dankzij deze samenwerking kunnen we gebruik maken van buitenstaande groepen zoals MR SLIM en ZUBADAN, wereldbekend op gebied van kwaliteit door meer dan 100 000 000 wereldwijd verkochte toestellen.

BWT Pool Products's begeleiding

De begeleiding van de professionals: Verwarmingsstudie

Deze nieuwe Inverter technologie die van toepassing is op zwembaden, vereist een sterke berekeningstool om de energie- en akoestische prestaties van deze toestellen te benadrukken.

BWT Pool Products heeft een samenwerking gevraagd aan WTCB (Wetenschappelijk en Technisch Centrum voor het Bouwbedrijf) voor het ontwerp van een basisberekening, die noodzakelijk is voor

de werking van de Inverter technologie.

Deze basisberekening werd toegevoegd in een berekeningssoftware die «verwarmingsstudies» uitvoert, en u zo zal begeleiden in de dimensionering van een warmtepomp.

Met behulp van deze software, kan met nauwkeurigheid het nodige verwarmingsvermogen voor een zwembad berekend worden. Zo kunnen wij u de beste warmtepomp aanbieden voor uw specifiek project.

Deze unieke tool staat ter uwer beschikking op onze site procoshop.com.

Deze studie, geruststellend voor de gebruiker, is een echt verkoopsargument voor uw bedrijf.



BWT Pool Products heeft een samenwerking gevraagd met WTCB (Wetenschappelijk en Technisch Centrum voor het Bouwbedrijf) voor het ontwerp van basisberekeningen voor zwembaden.

In de dimensionering van uw verwarming en ontvochtiging, zal de basisberekening een balans opmaken met de uur na uur resultaten van de warmte-verliezen en bijdragen, om de verwarmingsbehoeften van elk uur na te gaan. Er wordt rekening gehouden met een groot aantal parameters (zoals de eigenschappen van het zwembad, zijn ligging, het gebruik ervan,...)

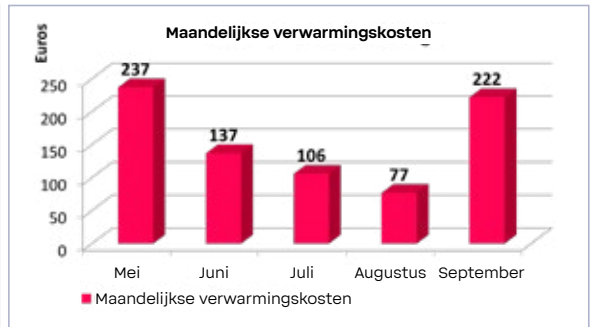
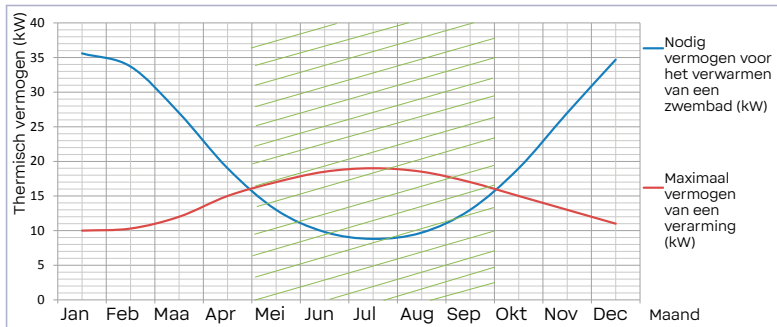

Deze basisberekening werd toegevoegd in een berekeningssoftware die «verwarmingsstudies» uitvoert, en u zo zal begeleiden in de dimensionering van een warmtepomp. Met behulp van deze software, kan met nauwkeurigheid het nodige verwarmingsvermogen voor een zwembad berekend worden. Zo kunnen wij u de beste warmtepomp aanbieden voor uw specifiek project.

Een ruime keuze aan verwarmings- en ontvochtigingsapparatuur

Inverter warmtepomp, Power Inverter, Zubadan, alles of niets, warmtewisselaars elektrische verwarmers, Ontvochtigers met kanaal en inbouw, ontvochtigingsconsole.

Een sterke basisberekening rekening houdend met:

- Weersbestanden (1 uur),
- Een uur per uur rapport van warmteverliezen en bijdragen,
- Nauwkeurige berekening van de COP en het vermogen volgens de buitentemperatuur en zijn werkingslevel.
- Alle fysieke verschijnselen die een invloed hebben op de verwarming van het zwembad (Geleiding, convectie, regenval, straling, verdamping, watervernieuwing).

Gepersonaliseerde «verwarmingsstudie» document:

- Automatisch verwerkt via de online software,
- Stelt op een eenvoudige manier de beste verwarmingsoplossing voor,
- Ontworpen als verkoop hulp (naam van uw bedrijf en projectnaam op de voorblz., foto's van het aangeboden materiaal ...),
- Zowel nauwkeurig als eenvoudig te begrijpen, met alle nodige informatie (vereist thermisch vermogen, maandelijkse verwarmingskosten ...),
- Een echt verkoopargument.

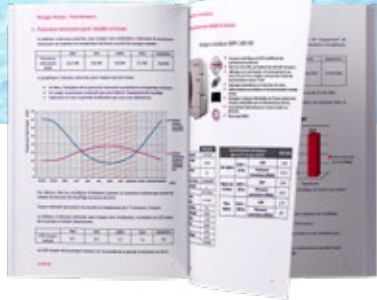

VERWARMING



GAMMA

TECHNISCHE EIGENSCHAPPEN

VERWARMINGSVERMOGEN (LUCHT TOT 15°C EN WATER TOT 26°C)

INVERTER TECHNOLOGIE

ZUBADAN TECHNOLOGIE
(ZEER WEINIG VERMOGENSVERLIES BIJ LAGE
BUITENTEMPERATUUR)

ENERGIEPRESTATIE

AKOESTISCHE PRESTATIE

WERKINGSBEREIK

MAXIMALE INSTELBARE TEMPERATUUR IN VERWARMINGSMODUS

MINIMALE INSTELBARE TEMPERATUUR IN KOELINGSMODUS

BEDIENING VIA WIFI

AFSTANDBEDIENING BEKABELD

WISSELAAR

OMKASTING

KOELGAS

VERENIGBAAR MET ELECTRISCHE VOEDING IN 60HZ

COMPATIBEL MET 110V STROOMVOORZIENING

WISSELAAR

AANBEVOLEN ZWEMBADVOLUME

MODUS

MAX | CONFORT

SMART | ÉCO

STILTE

GARANTIES

GARANTIE OP DE WARMTEPOMP

GARANTIE OP DE TITANUM WARMTEWISSELAAR

GARANTIE OP DE COMPRESSOR

PRIJS

BLZ.



BWT Nordic	BWT FI Connect	BWT Pearl HPT
7,9 tot 14,8 kW	5 tot 24,5 kW	9,1 tot 14,5 kW
✓	✓	✓
✗	✗	✗
+++	++	++
+++	+++	+++
-25 °C tot 38 °C	-15 °C tot 38 °C	-10 °C tot 38 °C
38 °C	38 °C	38 °C
8 °C	12 °C	8 °C
✓	✓	✓
Optioneel (10 m kabel)	Optioneel (10 m kabel)	Optioneel (10 m kabel)
Gedraaide titanium	Titanium en PVC	Titanium en PVC
Metaal gegalvaniseerd gelakt	Aluminium met keramische coating	ABS met anti-UV behandeling
R290	R32	R32
✓	✓	✓
✗	✗	✗
Horizontaal	Horizontaal	Verticaal
≤ 45 m³/105 m³	≤ 30 m³/190 m³	≤ 45 m³/105 m³
✓	✗	✗
✓	✓	✓
✓	✓	✓
3 jaar	3 jaar	3 jaar
10 jaar	10 jaar	10 jaar
5 jaar	5 jaar	5 jaar
2 621,00	1 863,00	2 421,00
134	136	138

BWT's expertise IN HET BELANG VAN HET MILIEU EN UW GEMOEDSRUST



- Een milieuvriendelijk gas : R290-gas is het koelmiddel van de toekomst voor zwembadwarmtepompen. Het draagt niet bij tot de opwarming van de aarde.
- Verbonden gebruiksgemak : het grote aanraakscherm zal de gebruiker er aan doen herinneren dat hij hiervoor zijn Smartphone kan gebruiken. De IPS vloeibare kristaltechnologie voor diepere kleuren en een meer dynamische weergave. De WIFI-connectiviteit biedt een controle aan of afstand van ALLE instellingen via de BWT Home-App. Dezelfde toepassing controleert de meeste BWT-apparaten : Pearl Connect, Pearl Water Manager, P600 Robots, Cosmy 200 en 250, ontharders,...
- Veilig : De machine wordt voortdurend bewaakt door BWT Pool experts, die bij het krijgen van een melding, meteen de gebruiker een actie of aanpassing kunnen aanbevelen. U blijft gefocust op uw constructies en installaties.
- Kort bereik voor 80% van de zwembaden : vier machines dekken 80% van de behoeften van de klant.

De BWT Nordic van BWT is één van de meest efficiënte warmtepompen op de markt.

De Full Inverter technologie bedient het apparaat zo dicht mogelijk bij uw verwarmingsbehoefte op basis van uw watertemperatuur, de buitentemperatuur en de gewenste badtemperatuur.

Op basis van lessen uit eerdere cycli in vergelijkbare omstandigheden, past de intelligentie, de snelheid van de

compressor aan en optimaliseert de werking.

Op die manier zal uw warmtepomp altijd op het optimale prestatieniveau werken om het geluidsniveau te verlagen, de verwarmingscapaciteit te verhogen en u meer comfort te bieden tegen de laagste energiekosten.

EIGENSCHAPPEN



Controle op afstand

Door uw apparaat aan te sluiten op het WIFI-netwerk van uw huis, kunt u uw warmtepomp eenvoudig bedienen. U kiest de bedrijfsmodus, de gewenste watertemperatuur en de bedrijfstijden.

Rust

De BWT Pool teams zorgen voor uw machine.

Waarschuwingen worden naar hen verzonden in geval van een storing aan de machine, deze berichten worden geanalyseerd door onze experts die u vervolgens hun aanbevelingen doorsturen.

Op die manier is uw machine onder controle, zodat u onder alle omstandigheden van uw zwembad op de gewenste temperatuur kunt genieten.



De R290 is een koelgas dat in het bijzonder geen invloed heeft bij de opwarming van de aarde. Zijn GWP (Global Warming Potential) is 3 terwijl het R32 gas, 675 bereikt. U verwarmt dus uw zwembad en limiteert tegelijkertijd de impact op de opwarming van de aarde.

TECHNISCHE EIGENSCHAPPEN

	BWT Nordic 55	BWT Nordic 65	BWT Nordic 85	BWT Nordic 105	
Classificeren	A	A	A	A	
Aanbevolen zwembadvolume	45-55 m ³	55-70m ³	70-85 m ³	85-105 m ³	
Prestaties					
Vermogen Boost modus (kW)	10,4 kW	13,4 kW	14,8 kW	20,5 kW	
COP Boost modus	6,9		5,9		
Herstellervermogen SMART modus (kW)	Lucht 28°C Water 28°C 80% HR	10,4 ~ 3,1 kW	13,4 ~ 5,4 kW	14,8 ~ 6,5 kW	20,5 ~ 8,2 kW
COP SMART modus		10,4 ~ 6,9	10,3 ~ 6,9	9,9 ~ 5,8	10,1 ~ 5,9
Herstellervermogen ECO-Stille modus (kW)		6,6 ~ 3,1 kW	8,1 ~ 5,4 kW	9,8 ~ 6,5 kW	11,2 ~ 8,2 kW
COP ECO-Silence (kW)		10,4 ~ 8,1	10,3 ~ 7,8	9,9 ~ 8,1	10,1 ~ 7,9
Herstellervermogen Boost modus (kW)	Lucht 15°C Water 26°C 70% HR	7,9 kW	10,2 kW	12,1 kW	14,8 kW
COP Boost modus		5,6	5,3	5,2	5,0
Vermogen SMART modus (kW)		7,9 ~ 2,8 kW	10,2 ~ 4,5 kW	12,1 ~ 5,0 kW	14,8 ~ 8,1 kW
COP SMART modus		7,4 ~ 5,6	7,9 ~ 5,6	7,2 ~ 5	7,4 ~ 5,2
Vermogen ECO-Stille modus (kW)		4,9 ~ 2,8 kW	6,6 ~ 4,5 kW	7,2 ~ 5,0 kW	10,8 ~ 8,1 kW
COP ECO-Stille (kW)		7,4 ~ 5,1	7,9 ~ 6,1	7,2 ~ 5	7,4 ~ 5,2
Vermogen Boost modus (kW)	Lucht -7°C Water 26°C	4,4 kW	5,4 kW	6,0 kW	8,1 kW
COP Boost modus		3,3	3,4	3,2	3,2
Vermogen Boost modus (kW)	Lucht -15°C Water 26°C	3,4 kW	4,0 kW	4,8 kW	6,9 kW
COP Boost modus		2,8	2,5	2,3	2,5
Vermogen Boost modus (kW)	Lucht -25°C Water 26°C	2,8 kW	3,2 kW	3,7 kW	5,6 kW
COP Boost modus		1,9		1,7	1,8
Minimaal geluidsniveau, stille modus (op 10 m)	22 ~ 26 dB(a)	25 ~ 30 dB(a)		26 ~ 32 dB(a)	
Soort koelmiddelgas	R290				
Werkingsgebied	-25 °C > 38 °C				
Bestanddelen					
Type compressor	2D Full DC Inverter				
Reduceerventiel	Elektronisch				
Type wisselaar	Spiraal, uit titanium				
Installatie					
Hydraulische aansluiting	1,5" / 50 mm				
Toevoer	230V /1 ~+N / 50 Hz				
Waterstroom	4 m ³ /h	5 m ³ /h	6 m ³ /h		
Code	125666592	125666593	125666594	125666595	
Prijs	2 621,00	3 044,00	3 729,00	4 455,00	



BWT FI CONNECT

BWT expertise VOOR UW GEMOEDSRUST

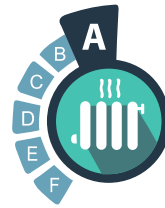

BWT Best Water App

Download on the
App Store

GET IT ON
Google Play

- Volledig assortiment
- Groot, gemakkelijk af te lezen TFT-touchscreen
- Veilige monitoring op afstand voor preventief onderhoud
- Diagnose op afstand door de professional
- Compatibel met de BWT Best Water Home smartphone app



TECHNISCHE EIGENSCHAPPEN

Serie 5355

	BWT FI 30*	BWT FI 45	BWT FI 55	BWT FI 70
Classificeren	A	A	A	A
Maximale aanbevolen zwembadvolume	30 m³	45 m³	55 m³	70 m³
Prestaties				
Vermogen Boost modus (kW)	7,3 kW	9,3 kW	10,6 kW	13,1 kW
COP Boost modus	6,5 ~ 5,9	6,5 ~ 5,5	6,8 ~ 5,4	6,8 ~ 5,6
Vermogen SMART modus (kW)	7,3 ~ 3,2 kW	9,8 ~ 3,5 kW	10,6 ~ 3,9 kW	13,1 ~ 4,2 kW
COP SMART modus	10,8 ~ 5,9	10,8 ~ 5,5	10,8 ~ 5,4	11,2 ~ 5,6
Vermogen ECO-Silence modus (kW)	5,8 ~ 3,2 kW	5,8 ~ 3,5 kW	7,1 ~ 3,9 kW	8,4 ~ 4,2 kW
COP ECO-Silence	10,8 ~ 8,3	10,8 ~ 8,3	10,8 ~ 8,3	11,2 ~ 8,5
Vermogen Boost modus (kW)	5,6 kW	6,6 kW	7,8 kW	9,8 kW
COP Boost modus	5,3	5,3	5,2	4,7
Vermogen SMART modus (kW)	5,6 ~ 2,6 kW	6,6 ~ 3,2 kW	7,8 ~ 3,5 kW	9,8 ~ 3,7 kW
COP SMART modus	6,7 ~ 5,3	6,7 ~ 5,6	6,7 ~ 4,9	7,0 ~ 4,5
Vermogen ECO-Silence (kW)	2,9 ~ 2,6 kW	3,8 ~ 3,2 kW	4,9 ~ 3,5 kW	7,8 ~ 3,7 kW
COP ECO-Silence (kW)	6,7 ~ 5,6	6,7 ~ 5,6	7,1 ~ 6,1	7,0 ~ 5,5
Vermogen Boost modus (kW)	3,6 kW	3,6 kW	4,9 kW	7,9 kW
COP Boost modus	3,7	3,7	3,6	3,8
Vermogen Boost modus (kW)	3,4 kW	3,4 kW	4,7 kW	5,5 kW
COP Boost modus	2,8	2,8	3,9	3,6
Spanning	230 V Mono	230 V Mono	230 V Mono	230 V Mono
Niveau sonore MINI, Mode Silent (à 10m)	21 ~ 23 dB(a)	21 ~ 25 dB(a)	22 ~ 26 dB(a)	23 ~ 28 dB(a)
Soort koelmiddelgas	R32			
Werkingsgebied	-10°C -> 38°C			
Bestanddelen :				
Type compressor	2D Full DC Inverter			
Reduceerventiel	Elektrisch			
Warmtewisselaar	Titanium Twisted			
Installatie :				
Hydraulische aansluiting	1,5" / 50 mm			
Waterstroom	3 m³/h	3 m³/h	3 m³/h	4 m³/h
Code	125590683	125590684	125590685	125590603
Prijs	1 863,00	1 910,00	2 270,00	2 669,00

* Enkel in wit

FI CONNECT van BWT is een assortiment warmtepompen dat tot de meest efficiënte op de markt behoren.

De Full Inverter-technologie zorgt ervoor dat de machine zo goed mogelijk op uw verwarmingsbehoefte inspeelt, afhankelijk van de temperatuur van uw water, de buitentemperatuur en de gewenste baadtemperatuur. Op basis van eerdere cycli in vergelijkbare omstandigheden past de intelligentie de snelheid van de compressor aan en wordt de werking geoptimaliseerd.

Het resultaat is dat uw warmtepomp altijd optimaal presteert, het geluidsniveau verlaagt, de verwarmingscapaciteit verhoogt en uw meer zwemcomfort biedt tegen de laagste energiekosten.



EIGENSCHAPPEN

Verbonden gebruiksgemak :

Gemak van verbonden gebruik : het grote aanraakscherm doet consumenten denken aan het gebruik van hun smartphone. IPS liquid crystaltechnologie voor diepere kleuren en een dynamischer scherm. WIFI-connectiviteit biedt afstandsbediening van ALLE instellingen via de BWT Home-app. Dezelfde app bestuurt de meeste BWT-toestellen : Pearl Connect, Pearl Water Manager, Robots P600, Cosmy 200 en 250, waterontharders, enz.

Veiligheid :

De warmtepomp wordt voortdurend bewaakt door de experts van BWT Pool Products, die de gebruiker direct een actief of aanpassing kunnen aanbevelen zodra ze een waarschuwing ontvangen. U blijft gefocust op uw constructies en installaties.

Volledig assortiment :

Het horizontale Inverter-assortiment van BWT biedt een keuze aan vermogens, zodat zwembaden van alle soorten en maten kunnen worden uitgerust.

Omkeerbaar :

Een BWT FI CONNECT warmtepomp kan een zwembad dus zowel verwarmen als koelen. Deze functie zal gewaardeerd worden voor het zwemcomfort in zeer warme regio's, in het geval van beschutte zwembaden tijdens de zomer of om de temperatuur van kweek- of opslagbassins te verlagen en op peil te houden, in de aquacultuur.

Gemakkelijk te gebruiken :

Krijg toegang tot drie intuïtieve bedieningsmodi met slechts één aanraking. Alarmmeldingen, diagnose en probleemoplossing, hotline-contact. Toegang tot de laatste 50 rapporten.

TECHNISCHE EIGENSCHAPPEN

Serie 5355

BWT FI 85	BWT FI 85 Tri	BWT FI 105	BWT FI 105 Tri	BWT FI 160	BWT FI 160 Tri	BWT FI 190 Tri
A		A		A	A	A
70-85 m³	70-85 m³	105 m³	85-105 m³	160 m³	160 m³	190 m³
Prestaties						
16,1 kW	16,1 kW	20,4 kW	20,4 kW	27,8 kW	27,8 kW	35,6 kW
6 ~ 5,1	6 ~ 5,1	5,9 ~ 5,2	5,9 ~ 5,2	5,9 ~ 5,2	5,9 ~ 5,2	5,6 ~ 5,2
16,1 ~ 5,5 kW	16,1 ~ 5,5 kW	20,4 ~ 6,5 kW	20,4 ~ 6,5 kW	27,8 ~ 10,5 kW	27,8 ~ 10,5 kW	35,6 ~ 12,8 kW
10,8 ~ 5,1	10,8 ~ 5,1	10,1 ~ 5,2	10,1 ~ 5,2	10,1 ~ 5,2	10,1 ~ 5,2	12,8 ~ 5,6
9,9 ~ 5,5 kW	9,9 ~ 5,5 kW	12,2 ~ 6,5 kW	12,2 ~ 6,5 kW	18,6 ~ 10,5 kW	18,6 ~ 10,5 kW	20,4 ~ 13,5 kW
10,8 ~ 8,3	10,8 ~ 8,3	10,1 ~ 8,1	10,1 ~ 8,1	10,1 ~ 8,1	10,1 ~ 8,1	12,8 ~ 8,3
11,5 kW	11,5 kW	14,8 kW	14,8 kW	22,8 kW	22,8 kW	28,2 kW
5,1	5,1	4,5	4,5	4,5 ~ 4,2	4,5 ~ 4,2	4,4
11,5 ~ 4,2 kW	11,5 ~ 4,2 kW	14,8 ~ 4,9 kW	14,8 ~ 4,9 kW	22,8 ~ 8,1 kW	22,8 ~ 8,1 kW	28,2 ~ 10,2 kW
6,7 ~ 4,2	6,7 ~ 4,2	6,6 ~ 4,3	6,6 ~ 4,3	6,5 ~ 4,2	6,5 ~ 4,2	6,8 ~ 4,4
6,7 ~ 4,2 kW	6,7 ~ 4,2 kW	8,5 ~ 4,9 kW	8,5 ~ 4,9 kW	12,5 ~ 8,1 kW	12,5 ~ 8,1 kW	16,8 ~ 10,2 kW
6,7 ~ 5,7	6,7 ~ 5,7	6,6 ~ 5,6	6,6 ~ 5,6	6,5 ~ 5,6	6,5 ~ 5,6	6,8 ~ 5,7
9,0 kW	9,0 kW	11,7 kW	11,7 kW	17,6 kW	17,6 kW	23,3 kW
3,8	3,8	3,8	3,8	3,7	6,7	4,2
6,8 kW	6,8 kW	8,3 kW	8,3 kW	12,0 kW	12,0 kW	14,7 kW
2,8	2,8	3	3	2,8	2,8	2,9
230 V Mono	400 V Tri	230 V Mono	400 V Tri	230 V Mono	400 V Tri	400 V Tri
25 ~ 30 dB(a)	25 ~ 30 dB(a)	25 ~ 30 dB(a)	25 ~ 30 dB(a)	26 ~ 32 dB(a)	26 ~ 32 dB(a)	32 ~ 38 dB(a)
R32						
-10°C -> 38°C						
Bestanddelen :						
2D Full DC Inverter						
Elektrisch						
Titanium Twisted						
Installatie :						
1,5" / 50 mm						
5 m³/h	5 m³/h	6 m³/h	6 m³/h	10 m³/h	10 m³/h	12 m³/h
125605721	125666590	125605722	125666591	125626908	125590605	125626907
3 311,00	3 961,00	4 032,00	4 744,00	5 715,00	6 020,00	8 290,00

BWT PEARL HPT

Serie 5350

Aangenaam, krachtig en stil

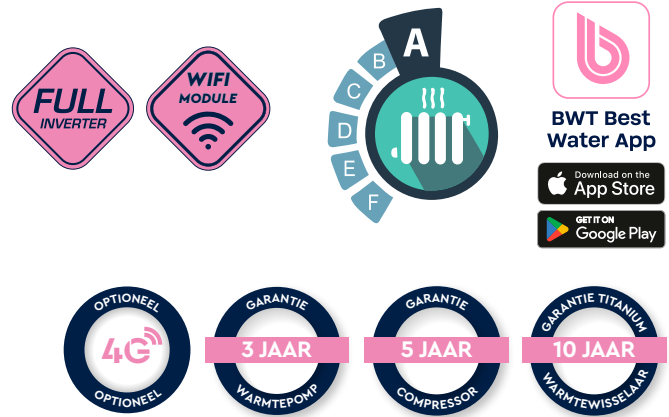

- NEUW PRODUCT**
- Groot TFT-touchscreen voor een goede leesbaarheid
 - Beveiligde bewaking op afstand voor preventief onderhoud
 - Diagnose op afstand door de professional
 - Compatibel met de BWT Inverter smartphone app

De BWT Pearl HPT blaast zijn lucht naar boven ; ondanks de kracht van de pomp, voelt u geen luchtstroom, warmte of koude, aan de zijanten van het toestel.

Het geluid is ook zeer laag. Zeer comfortabel voor u wanneer u zwemt of ontspant bij uw zwembad en dit met respect voor u bureu.

De BWT Pearl HPT staat ook aan de spits van de technologie, met zijn connectiviteit, het innovatieve ontwerp, de grote touchscreen bediening, zijn veilige controle, diagnose op afstand en ontdooimodus voor alle weersomstandigheden

EIGENSCHAPPEN

Ontdooing door cyclusinversie :

Laat de warmtepomp toe, te werken, ondanks zeer lage luchttemperaturen (tot -10°C).

De cyclusinversie zorgt ervoor dat de vorst, die zich op de verdampers had kunnen afzetten, smelt.

Dit veel sneller en efficiënter dan andere ontdooisystemen (compressorstop).



Gemakkelijk te gebruiken

Toegang tot de drie intuïtieve bedrijfsmodi met één druk op de knop. Alarmmeldingen, diagnose en probleemoplossing, contacteer hiervoor de hotline. Toegang tot de laatste 50 logboeken en gebeurtenissen.

Bescherming van de carrosserie :

Een modern en innovatief ontwerp met een aluminium behuizing die volledig ondoordringbaar is en bestand tegen het verstrijken van de tijd.



Touchscreen

Een groot TFT-touchscreen met hoge capaciteit voor een goede leesbaarheid : B 72 x H 68 mm, 10,5 cm diagonaal, IPS-paneel met 480x480 resolutie.

De touchscreen wordt beschermd door een laag thermisch gehard glas om maximale weerstand te garanderen. De transparante beschermende klep, beschermt het scherm tegen weersinvloeden, stof en krassen. Het scherm en de interne componenten zijn beschermd tegen beschadiging.

TECHNISCHE EIGENSCHAPPEN

	BWT Pearl HPT 12	BWT Pearl HPT 15	BWT Pearl HPT 18	BWT Pearl HPT 20
Classificeren	A	A	A	A
Aanbevolen zwembadvolume (m³)	45-55 m³	55-70 m³	70-85 m³	85-105 m³
Plage de température de l'eau (°C)				
Werkingsbereik (°C)	-10 ~ 38°C			
Prestaties				
Vermogen Boost modus (kW)	12,8 kW	15,3 kW	18,2 kW	20,1 kW
COP Boost modus	6,2	6,3	6,2	6,1
Vermogen SMART modus (kW)	12,8 ~ 3,5 kW	15,3 ~ 3,9 kW	18,2 ~ 4,2 kW	20,1 ~ 5,5 kW
COP SMART modus	10,8 ~ 6,2	10,8 ~ 6,3	11,2 ~ 6,2	10,8 ~ 6,1
Overgebracht vermogen ECO-Stille modus (kW)	3,5 kW	3,9 kW	4,2 kW	5,5 kW
COP ECO-Silence modus (kW)	10,8		11,2	10,8
Vermogen Boost modus (kW)	9,1 kW	11 kW	12,7 kW	14,5 kW
COP Boost modus	4,6	4,7	4,6	4,5
Vermogen SMART modus (kW)	9,1 ~ 3,9 kW	11,0 ~ 5,0 kW	12,7 ~ 7,1 kW	14,5 ~ 7,0 kW
COP SMART modus	7,8 ~ 4,6	7,7 ~ 4,7	7,9 ~ 4,6	7,9 ~ 4,5
Vermogen ECO-Stille modus (kW)	3,9 kW	5,0 kW	7,1 kW	7,0 kW
COP ECO-Stille (kW)	6,6	6,5	6,6	
Spanning	230 V / 1~+N / 50 Hz			
Maximaal stroomverbruik	7,9 A (14,0 A)	9,8 A (14,5 A)	11,5 A (17,0 A)	14,2 A (18,0 A)
Aanbevolen waterdebiet	4 m³/h	5 m³/h		6 m³/h
Type koelgas	R32			
Diameter van de in-en uitgangen	1,5"/50 mm			
Afmetingen	704 x 802 mm			
Afmetingen van de verpakking	770 x 770 x 1000 mm			
Nettogewicht	45 kg	47 kg	55 kg	57 kg
Brutogewicht	67 kg	68,5 kg	73,8 kg	74,4 kg
Akoestisch vermogen aan 1m dB(A)	44 ~ 54 dB(a)	47 ~ 57 dB(a)	48 ~ 58 dB(a)	49 ~ 59 dB(a)
Akoestisch vermogen aan 10m dB(A)	24 ~ 34 dB(a)	27 ~ 37 dB(a)	28 ~ 38 dB(a)	29 ~ 38 dB(a)
Afdichtingsniveau	IPX4			
Code	125575515	125575516	125575517	125575518
Prijs	2 421,00	2 884,00	3 631,00	4 477,00



Het gebruik van een BWT Inverter warmtepomp met verticale ventilator wordt in het bijzonder aanbevolen wanneer het apparaat in de buurt van muren of andere obstakels moet worden geïnstalleerd, die het blazen van koude lucht zouden kunnen verstoren en een recyclage zouden kunnen veroorzaken. Een BWT Inverter warmtepomp met verticale ventilator wordt ook aanbevolen wanneer de door het apparaat geblazen koude lucht, badgasten of burens zou kunnen storen.

Het gebruik van een BWT Pearl HPT warmtepomp, met verticale uitblaas, wordt in het bijzonder aanbevolen wanneer het apparaat geïnstalleerd moet worden in de buurt van muren of andere obstakels, die de uitblaas van koude lucht kunnen verstoren en tot hergebruik kunnen leiden.

Een BWT Pearl HPT warmtepomp, met verticale ventilator, wordt ook aanbevolen wanneer de door het apparaat geblazen koude lucht, de baders of burens zou kunnen storen.



Model	Debiet in m³/u, op:		Uitgangsvermogen (kW), volgens onderstaande primaire temperatuur					
	Primair	Secundair	45°C	50°C	60°C	70°C	80°C	90°C
Warmtewisselaars MK-1	0,72	4,50	8	9	14	18	22	27
Warmtewisselaars MK-2	1,20	5	12	15	22	29	37	43
Warmtewisselaars MK-3	1,74	6,50	17	20	29	38	48	58
Warmtewisselaars MK-4	1,80	11	27	33	49	63	79	95

Het uitgangsvermogen hierboven vermeld zijn opgegeven met een secundaire temperatuur (zwembadwater op 25°C).

Opgelet: zoals aangegeven in bovenstaande tabel mogen de BWT warmtewisselaars geen primaire temperaturen hoger dan 90°C aanvaarden.



Wisselaar in Titanium

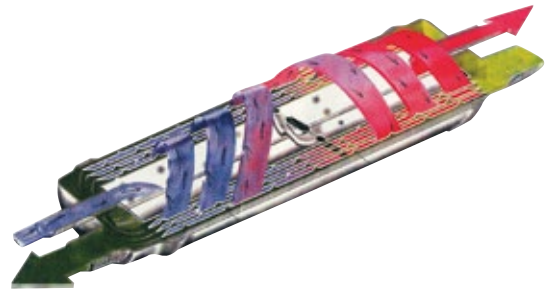

TITANIUM SPIRALEN PLATEN

Serie 4970

- De behuizing van de BWT warmtewisselaar is vervaardigd uit glasvezel versterkt met polypropyleen. De eigenlijke warmtewisselaar met spiraalplaatjes is vervaardigd uit titanium. Aan de hand van de tabel onderaan de blz. kan het vermogen van de warmtewisselaar afhankelijk van de watertemperatuur in het eerste bassin.
- De platen zijn uitgerust met uitstulpingen zodat er steeds materiaalcontact is om zo de calorïen op te nemen,
- Aansluiting op de secundaire op 90°, voor een gemakkelijker bypass aansluiting,
- Dubbele sondebehuizing aan de ingang en de uitgang om de watterichting om te keren,
- Titanium warmtewisselaars zijn compatibel met het gebruik van een elektrolysator met zout water.

Code	Artikelomschrijving	Prijs
9200200	MK-1 warmtewisselaars titanium, onbekleed	930,00
9200400	MK-2 warmtewisselaars titanium, onbekleed	1 078,00
9200600	MK-3 warmtewisselaars titanium, onbekleed	1 261,00
9200900	MK-4 warmtewisselaars titanium, onbekleed	1 381,00

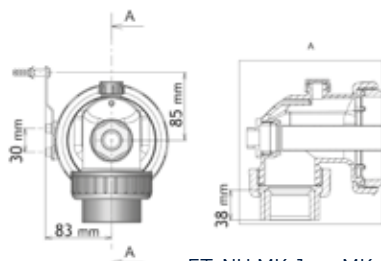
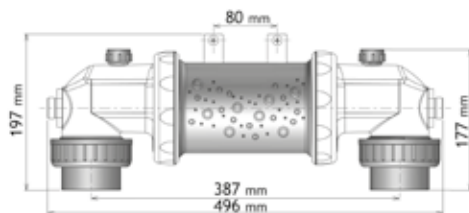

ET-NU MK-1 en MK-2 model

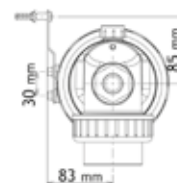
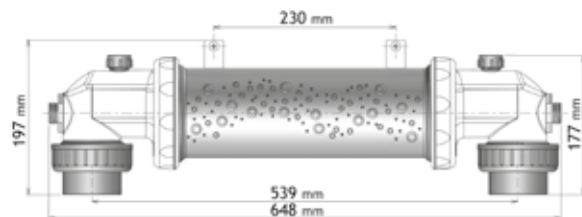

ET-NU MK-3 en MK-4 model



Alle warmtewisselaars met spiralen platen hebben een te lijmen primair diameter van 3/4" en een secundaire diameter van 50 en 63 mm. De onbeklede warmtewisselaar moet voorzien zijn van een flow-switch of een pressostaat die het primair circuit kan afsluiten indien de filtratiecircuit gestopt is. Het primair circuit moet voorzien zijn van een antithermosifon apparaat.

TOEBEHOREN VOOR WARMTEPOMPEN ACCESSPRO

Serie 5350

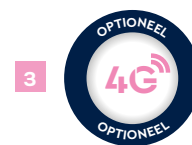

Code	Artikelomschrijving	Prijs
Gemeenschappelijke toebehoren voor warmtepompen		
1	11900750 Universeel anti-tril ondersteuning (600x180x95 mm)	Het paar 182,70
2	7802022 4 anti-tril voetjes voor Fairland warmtepomp	50,80
3	125694390 Optie 4G voor warmtepompen	182,00





Voldoet aan de volgende referentiestandaarden:

Norm NF EN 60335-1 van mei 2013: Veiligheid van huishoudelijke apparaten. Algemene vereisten. 2014/35 / EU richtlijn, bekend als «Laagspanning».

NF EN 55014-1 + A2 norm van februari 2012: Elektromagnetische overeenstemming. Deel 1. Emissie.

NF EN 55014-2 + A2 norm van juli 2015: Elektromagnetische overeenstemming. Deel 2. Immuniteit

2014/30 / CE richtlijn, bekend als «Elektromagnetische overeenstemming».

Technische richtlijn zwembad of DTP n°15: De elektrochloreringssystemen die worden gebruikt voor de behandeling van zwembadwater.



**BWT Best
Water App**



- 144** NIEUWE LABELS VOOR BEHANDELINGSPRODUCTEN
- 146** BEHANDELINGSPRODUCTEN
- 152** PROFESSIONELE ANALYSES
- 154** ANALYSESETS
- 155** ANALYSESETS, BROMEERDERS EN CHLOREERDERS
- 156** AUTOMATISCHE REGELINGEN
- 166** ZOUTWATERELEKTROLYSE

Water- behandeling

Aanbevelingen voor de opslag en hantering van behandelingsproducten

De eisen voor opslagruimten gelden ook voor ruimten waar producten worden gehanteerd. Vergeet dus zeker niet de veiligheidsinformatiebladen mee te nemen van de producten die u hanteert.



Voorzorgsmaatregelen voor veilig gebruik :

- Lees de etiketten van het product en volg de voorzorgsmaatregelen op, die op het etiket vermeld staan
- Draag de persoonlijke beschermingsmiddelen die worden aanbevolen door de F.D.S. van de producten die u hanteert (handschoenen, bril, werkkleding, ...). Was uw handen na elk gebruik
- Verwijder en was de verontreinigde kleding alvorens deze opnieuw te gebruiken.
- Zorg voor voldoende ventilatie, vooral in gesloten ruimten
- Zorg voor veiligheidsdouches en oogspoelfontein in de directe omgeving van lokalen waar regelmatig bijtende producten worden gehanteerd
- Meng nooit onverenigbare zuivere producten
- Hanteren in goed geventileerde ruimtes
- Hanteer brandbare of oxiderende materialen uit de buurt van mogelijke hittebronnen of vonken.

Verboden procedures :

- Het is verboden te roken, te eten en te drinken in de lokalen waar de producten worden opgeslagen op behandeld.

Voorzorgsmaatregel bij opslag :

- Verboden toegang aan onbevoegden
- Bewaar de behandelingsproducten in hun oorspronkelijke verpakking, beschermd tegen licht, warmte, vorst en vocht op droge, goed geventileerde plaatsen.
- De bussen, potten, ... moeten altijd verticaal worden opgeslagen - vooral belangrijk voor vloeibare peroxiden en vloeibare chloor vanwege hun ontgassing.
- Plaats vloeistoffen altijd onder vaste stoffen en indien mogelijk op grondniveau
- Alle producten die gevaren opleveren voor de gezondheid of het milieu moeten worden opgeslagen boven waterdichte en onveranderlijke retentiegebieden.
- Vloeibare zuren, vloeibare basen, verschillende soorten vloeibare ontsmettingsmiddelen (niet-gestabiliseerde chloor, broom, peroxiden, ...) moeten elk hun eigen retentie hebben.
- Vloeibare chloor, en nog meer peroxiden, moeten bij voorkeur worden opgeslagen op de donkerste en koelste plaats in de winkel, en in ieder geval uit de zon.

Verpakking :

- Altijd bewaren in een verpakking van hetzelfde materiaal als het origineel
- Niet bewaren in metalen verpakkingen

Pictogrammen gevaarenklasse



BIJTEND PRODUCT

Tast metalen aan of vernietigt ze, kan de huid en/of ogen aantasten bij aanraking.



GAS ONDER DRUK

Gassen onder druk in een vat. Samengeperste, vloeibaar gemaakte of opgeloste gassen kunnen bij verhitting exploderen. Gekoelde gassen kunnen brandwonden of verwondingen door koude veroorzaken.



VOOR DE GEZONDHEID GEVAARLIJKE PRODUCTEN

Kan vergiftiging veroorzaken in grote doses, de ogen, keel, neus of huid irriteren. Kan huidallergieën veroorzaken. Kan slaperigheid of duizeligheid veroorzaken.



ONTVLAMBARE PRODUCTEN

Ontbrandt zeer gemakkelijk in aanwezigheid van een vlam, vonk of hittebron.



PRODUCTEN DIE GEVAARLIJK ZIJN VOOR HET MILIEU

Verbindingen en uitstoot die kunnen verstoren en veranderen of steriliseren.



OXIDERENDE PRODUCTEN

Een brand veroorzaken of verergeren, of zelfs een explosie veroorzaken als ze in de aanwezigheid zijn van ontvlambare, brandbare producten.



VOOR DE GEZONDHEID GEVAARLIJKE PRODUCTEN

Kan kankerverwekkend, mutageen, giftig voor de voortplanting en allergeen zijn. Leidt tot wijziging van de werking van bepaalde organen : lever, longen en zenuwstelsel.

Om de classificatie van de behandelingsproducten te vergemakkelijken, zijn de labels verdeeld volgens onderstaande kleurcodes:

ONTSMETTEN

ONDERHOUD

ALGENBESTRIJDER & OVERWINTERING

WATEREVENWICHT



Omdat boorzuur in 2010 als CMR (Carcinogeen-Mutageen-Reprotoxisch) werd geïdentificeerd, heeft BWT ervoor gekozen het uit zijn producten te verwijderen. Onze kiezelstenen op basis van trichloorcyanuurzuur (Puissance 4, Aquabloc 500, Aqualent 90 en Aquachoc 20) zijn dus vrij van boorzuur.

Na nieuwe regelgevingen die in 2015 van kracht werden, zijn de procedures voor labeling¹, opslag² en transport³ voor chemische producten gewijzigd.

Dit is waarom, hoewel hun formulering niet veranderd is, sommigen chloorproducten worden nu geïdentificeerd als oxidanten.

(1) : regelgeving genaamd «CLP»: CE n°1272/2008 van 16/12/2008

(2) : richtlijn bekend als «Seveso 3»: richtlijn n° 2012/18/EU van 04/07/2012, waarvoor de wijziging van de nomenclatuur van ICPE noodzakelijk was

(3) : wijziging van de TDG-verordening (transport van gevaarlijke goederen over land van 01/07/2015) opeenvolgend het Europees overeenkomst ADR 20153

NIET-OXIDERENDE PRODUCTEN

- Aquachoc in tabletten van 20g,
- Aquachoc 60 in korrels,
- Oxybroom choc (5kg),
- Vloeibare Chloor (10 en 20l),

OXIDERENDE PRODUCTEN

- Aqualent blokjes van 200/250 gr,
- Aquabloc blokjes van 500gr,
- Aquachlorit en granulé et en sticks,
- Puissance 4 (en pastilles de 20 g et en galets de 250 g),
- Bromilong

OPVANGBAK

Famille 4700



	Code	Artikelomschrijving	Prijs
1	9149093	Opvangbak zonder verhoog voor vat van 25L	80,20
2	9149095	Opvangbak zonder verhoog voor vat van 25L	116,00
		Opvangbak zonder verhoog voor vat van 25L Per 2, eenheidsprijs	110,20



BWT Pool Products biedt experts en technici opleidingen aan. De programma's en data kan u vinden op onze site: procoshop.com/fr/espace-pro#formation

MAATBEKER

Serie 4400



Gegradueerde maatbeker voor de dosering van vloeibare producten Aquachoc 60, pH minus, pH plus, Oxybroom (Actibrom), Aquaclorit, Aquatac en Aquastab.

Code	Artikelomschrijving	Verkoopseenheid	Eenheidsprijs
8890100	Maatbeker	6 per doos	21,90

PUISSANCE 5

Serie 4400



■ Desinfectiemiddel, Bactericide, Anti-algen, Vlokmiddel, Stabilisator

Code	Artikelomschrijving	Eenheidsprijs
84861205	Puissance 5 - 5kg	46,05

VLOEIBARE CHLOOR

Serie 4400



Code	Artikelomschrijving	Prijs
84861520	Vloeibare Chloor - 20L	30,15

AQUACHOC 60 - CHLOOR CHOC



Serie 4400

Code	Artikelomschrijving	Prijs
84861001	Aquachoc 60 - Korrels - 1kg	10,90
84861005	Aquachoc 60 - Korrels - 5kg	42,82



AQUALENT 90 - CHLORE LENT



Serie 4400

Code	Artikelomschrijving	Prijs
84861101	Aqualent 90 - blokjes 200gr - 1kg	13,25
84861105	Aqualent 90 - blokjes 200gr - 5kg	49,90



VLOKMIDDELEN

Serie 4400

Aquafloc - mineraal vlokmiddel op basis van aluminium polychlorosulfaat:

- Op basis van Aluminium polychlorosulfaat,
- voorkomt een troebel zwembad,
- Snelle vlokking.

Aquafix - mineraal aluminium vlokmiddel:

- Verdikt de verontreinigende stoffen in het water om de verwerking ervan te vergemakkelijken via de filter
- Zo krijgt u kristalhelder water.

1



2



	Code	Artikelomschrijving	Verkoopseenheid	Eenheidsprijs
1	8855101	Vloeibaar Aquafloc van 1 Liter	12 per doos	5,90
3	8855301	Aquafix sokken doos van 1 kg	12 per doos	12,00

AQUALIGNE ZUUR EN ALKALISCHE GEL

Serie 4400



Aqualigne alkalische gel - alkalische reiniger voor de waterlijn:

- Voor de reiniging van de waterlijn door verwijdering van vetsporen.

Code	Artikelomschrijving	Verkoopseenheid	Eenheidsprijs
8880101	Aqualigne zuur (voor hard water) - 1 liter	6 per doos	10,30
8880301	Aqualigne Alkalische gel (voor zacht water) - 1 liter	6 per doos	10,30

AQUAFILTRE - ONTKALKER VOOR ZANDFILTER

Serie 4400



- Reiniger en ontkalker voor zand- en diatomeeënfilters,
- Geeft de filter opnieuw zijn volledig debietvermogen.

Code	Artikelomschrijving	Verkoopseenheid	Eenheidsprijs
8875305	Aquafiltre - 5 liter	4 per doos	31,50

AQUATARTRE - ONTKALKER VOOR ZWEMBADWANDEN

Serie 4400



- Te gebruiken op wanden bij lediging van het zwembad
- Ontkalkt zwembadwanden

Code	Artikelomschrijving	Verkoopseenheid	Eenheidsprijs
8875105	Aquatartre	4 per doos	17,10

COVERNET - REINIGER VOOR PVC ROLLUIKEN

Serie 4400



- Reinigt de lamellen van de automatische rolluiken door verwijdering van kalk.

Code	Artikelomschrijving	Verkoopseenheid	Eenheidsprijs
8880505	Covernet	4 per doos	49,95

AQUACAL - SEKWESTRANT VAN KALK 

Serie 4400

- Voorkomt de kalkafzetting op de wanden en de leidingen

Code	Artikelomschrijving	Verkoopseenheid	Eenheidsprijs
8875503	Aquacal - 5 liter	6 per doos	19,60

FERAFLOC - SEKWESTRANT VAN METALEN 

Serie 4400

- Verwijdert de metaalionen die in het water aanwezig zijn voorkomen door de aanwezigheid van metalen
- Beperkt de verschijning van vlekken die

Code	Artikelomschrijving	Verkoopseenheid	Eenheidsprijs
8885101	Ferafloc - 1 liter	6 per doos	20,35



Voor de logistieke voorwaarden voor België en Luxemburg, zie de specifieke voorwaarden in bijlage bij de catalogus.

PURATOP - ALGENBESTRIJDER



Serie 4400

Code	Artikelomschrijving	Verkoopseenheid	Eenheidsprijs
84861305	Puratop - 5L	Per doos van 4	18,40



AQUAHIVER - ALGICIDE HIVERNAGE



Serie 4400

Code	Artikelomschrijving	Verkoopseenheid	Eenheidsprijs
84861405	Aquahiver - 5L	Per doos van 4	23,95



AQUAMINUS EN AQUAPLUS

Serie 4400

Aquaminus - pH minus granulaat:

- Verlaagt de pH van het water

Aquaminus - pH minus vloeibaar:

- Verlaagt de pH van het water
- Klaar om met doseerpomp geïnjecteerd te worden

Aquaplus - pH poeder:

- Verhoogt de pH van het water

Aquaplus - pH plus vloeibaar:

- Verhoogt de pH van het water
- Klaar om met doseerpomp geïnjecteerd te worden

Codes	Artikelomschrijving	Verkoopseenheid	Prijs Per stuk
pH Minus			
8860102	Aquaminus granulaat - 1,5 kg	9	7,80
8860108	Aquaminus granulaat - 5 kg	4	16,50
8860320	pH minus vloeibaar N.F., Aquaminus 20 L	Per stuk	33,18
pH Plus			
8860502	Aquaplus poeder - 1 kg	6	7,90
8860505	Aquaplus poeder - 5 kg	6	15,40

AQUATAC PLUS - POEDER, VERHOOGT DE TAC

Serie 4400

- Verhoogt de alkaliniteit van het water
- Stabiliseert de pH
- Corrosiewerend

Code	Artikelomschrijving	Verkoopseenheid	Eenheidsprijs
8865105	Aquatac plus 5 kg	6 per doos	19,20

AQUATAC MIN - VERLAAGT DE TAC

Serie 4400

- Verlaagt de alkaliniteit van het water
- Kalkwerend

Code	Artikelomschrijving	Verkoopseenheid	Eenheidsprijs
8860905	Aquatac – Zoutzuur 33 % - 5 kg	4	11,50

AQUASTAB - CHLOORSTABILISATOR

Serie 4400

- Beschermt de vernietiging van de Chloor door de UV-stralen van de zon.

Code	Artikelomschrijving	Verkoopseenheid	Eenheidsprijs
8845105	Aquastab - 0.5 kg	6 per doos	16,00

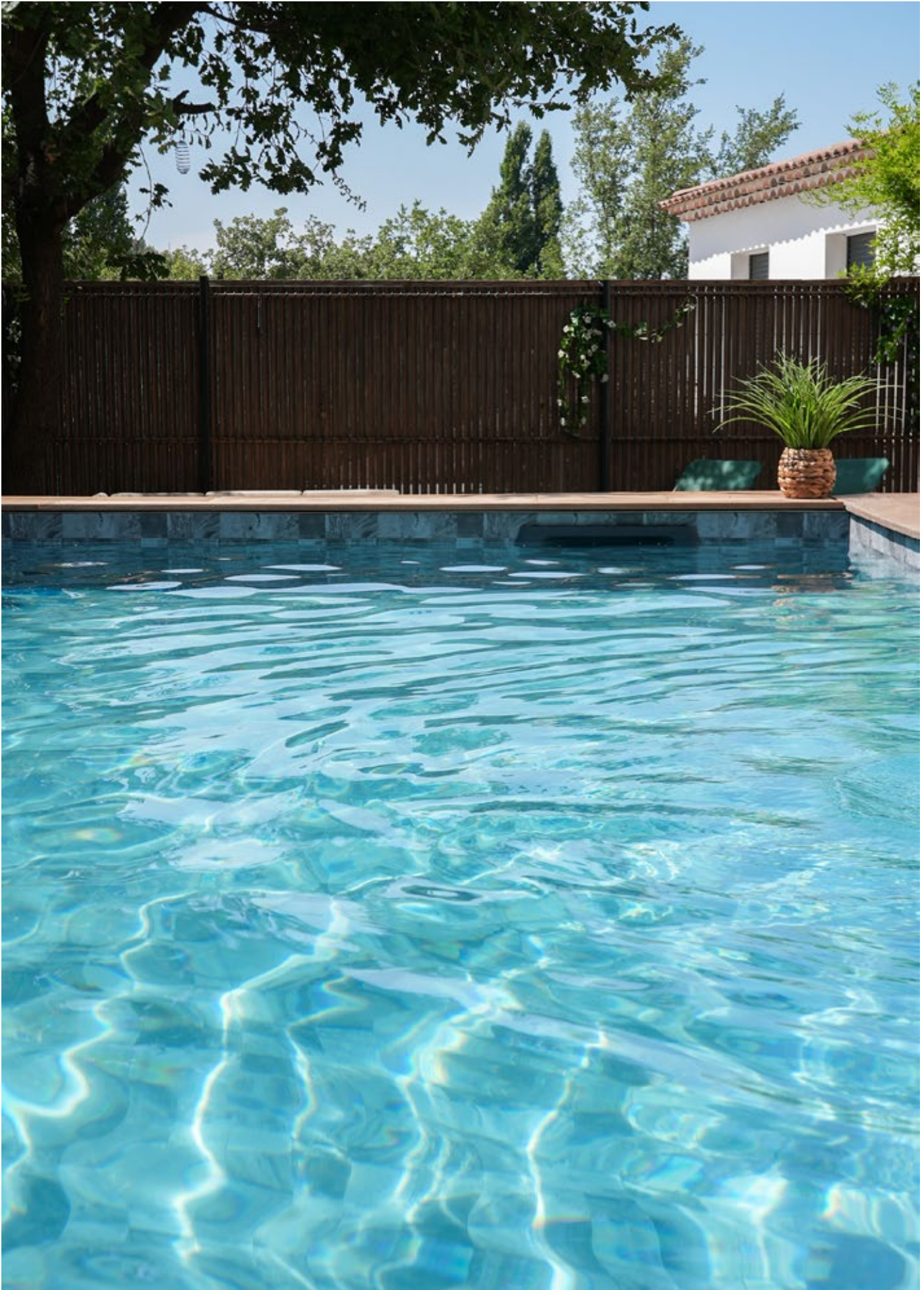

ELEKTRONISCHE TESTERS

Serie 2300



	Code	Artikelomschrijving	Netto prijs
		Elektronische tester	
1	889500	Elektronische tester / Redox	123,00
2	889300	Elektronische TDS tester (zoutanalyse)	80,10
3	889400	pH-analyse	80,10

COLORIMETER SETS

Serie 2300



	Code	Artikelomschrijving	Netto prijs
	885450	DPD Nr.1 pillen	Per doos van 250 pillen
	885850	DPD Nr.3 pillen	Per doos van 250 pillen
	886250	pH - pillen	Per doos van 250 pillen
	807235	Stabilisatiepillen - Colorimeter	Per doos van 50 pillen
			15,20
			15,40
			15,20
			22,80



	Code	Artikelomschrijving	Netto prijs
		Palintest fotometer	
1	808050	Fotometer Pooltest 3 Lumiso: - Cl (vrije en totale) - pH - cyanuurzuur	546,00
2	808100	Fotometer Pooltest 6 Lumiso: Cl (vrije en totale) - pH - cyanuurzuur - Alk - Br - TH	699,00
3	808200	Fotometer Pooltest Lumiso Expert - 34 parameters	1 616,00



OPGELET: de te gebruiken pillen voor de Palintest hebben een zwart opschrift. Deze pillen worden enkel gebruikt voor de colorimetrische sets DPD en pH.



Code	Artikelomschrijving	Netto prijs	Pooltest 3 / Pooltest 3 Lumiso	Pooltest 6 / Pooltest 6 Lumiso	Pooltest 9	Pooltest 25	Lumiso Pooltest Expert
Reageermiddel voor fotometers							
4	885450 DPD Nr.1 pillen - fotometer - Per doos van 250 pillen	31,00	✓	✓	✓	✓	✓
	885850 DPD Nr.3 pillen - fotometer - Per doos van 250 pillen	31,00	✓	✓	✓	✓	✓
	886000 DPD Nr.4 pillen - fotometer - Per doos van 250 pillen	16,30	✓	✓	✓	✓	✓
	886250 pH - pillen - fotometer - Per doos van 250 pillen	31,00	✓	✓	✓	✓	✓
	886450 Stabilisatiepillen - fotometer (cyanuurzuur) Per doos van 250 pillen	34,20	✓	✓	✓	✓	✓
	886550 Alkaliniteit pillen - doos van 250 pillen	69,40		✓	✓	✓	✓
	886650 Pillen calcium hardheid TH Nr.1 en Nr.2 - fotometer Per doos van 2 x 250 pillen	69,40		✓	✓	✓	✓
	885635 Waterstofperoxide pillen - fotometer* Per doos van 250 pillen	117,30				✓	✓
	885640 Chloridol pillen - meet zoutconcentraat* Per doos van 250 pillen	139,40				✓	✓
	885730 Fosfaat LR pillen - fotometer* - Per doos van 200 pillen	109,50				✓	✓



OPGELET: de te gebruiken pillen voor de visuele analyseset Palintest hebben een groen opschrift.

	Code	Artikelomschrijvings	Waarden en hoeveelheden					Prijs
			pH	Vrije Chloor	Broom	Stabilisator (cyauurzuur)	TAC (alcaliniteit)	
1	885200	Pooltest kit	20	20				8,70
	885201	Pooltest kit: vulling	30	20				8,30
2	885250	Visuele analyse set Cl	20	20			10	30,40
	885001	Palintest acide cyanurique : recharge				50		19,00





Onderstaande kits zijn controle accessoires bestemd voor het grote publiek en kunnen niet dezelfde nauwkeurigheid hebben als de professionele apparaten. De opgemeten waarden met dit toestel zijn indicatief en zijn niet even nauwkeurig als de opgemeten waarden met een professioneel toestel.

AQUACHEK STROOKJES - ROUTINE ANALYSE

Serie 4450



	Code	Artikelomschrijving	Waarden en hoeveelheden						Prijs
			pH	Vrije Chloor	Totale Chloor	Broom	Stabilisator (cyaurzuur)	TAC (alcaliniteit)	
1	888000	Aquachek 7-EN-1 x 50	✓	✓	✓	✓	✓	✓	27,40
2	887700	Aquachek Vrije Chloor x 50	✓	✓			✓	✓	16,90
		Aquachek Vrije Chloor x 50 doos							12 per
3	888400	TruTest navulling 50 strookjes	✓	✓		✓	✓		20,40

	BWT EasyDose				BWT Medo Connect	
						
	pH+/-	Redox	Redox voor electrolyser	Vlokmiddel	pH+/-	Redox
VOLUME VAN HET BAD	Binnen : 5 - 130 m ³ Buiten : 5 -110 m ³				Binnen : 5 - 130 m ³ Buiten : 5 -110 m ³	
DEBIET	1,5L/u tot 1,5 bar			15 tot 150 ml/u tot 1,5 bar	1,5 L/u tot 1,5 bar	
ELEKTRISCHE STROOMVOORZIENING	230 Vac - 50/60 Hz - 9 W			100-240 Vac 50/60 Hz - 9W	230 Vac - 50/60 Hz - 20 W	
TYPE POMP	Peristaltisch				Peristaltisch	
WERKING	Proportionele dosering	Proportionele dosering	Dosering On/ Off	Constante dosering	3 besturingsmodi : Alles of niets (met hysteresis) Op klok (door de gebruiker gedefinieerde start- en pauzetijden) Proportioneel (door de werkings- en pauzetijden te moduleren volgens het verschil tussen de gemeten waarde en het setpoint)	
SWITCH ON/OFF	✓	✓	✓	✓	✓	✓
KALIBRATIE	Vereenvoudigde sondekalibratie met gezondheidsbeoordeling van de sonde			NA	Vereenvoudigde sondekalibratie met gezondheidsbeoordeling van de sonde	
AFMETINGEN	89 mm (b) x 138 mm (h) x 118 (D)				163 mm (b) x 210 mm (h) x 130 mm (D)	
MEETSCHAAL	3,8-8,2 pH	400 – 999 mV	400 – 999 mV	NA	0-14 pH	0-999 mVW
NAUWKEURIGHEID VAN DE METING	±0,1 pH	±10 mV	±10 mV	NA	±0,02 pH	±3 mV
DE OMGEVINGS TEMPERATUUR	10 - 50 °C				10 - 50 °C	
SCHERM	Goed zichtbaar LED display				Grafisch display (128x128 punten)	
TAAL	NA	NA	NA	NA	7 talen in de menu (EN, FR, IT, ES, DE, PT, NL)	
BESCHERMINGS-FACTOR	Beschermingsgraad IP65 en elektrische isolatie Klasse II				Beschermingsgraad IP65 en elektrische isolatie Klasse II	
AANWEZIGHEID VAN FERRIET	NA	NA	NA	NA	De Wi-Fi module maakt het beheer van het zwembad mogelijk via de toepassing	
AANWEZIGHEID VAN FERRIET	NA	NA	NA	NA	✓	✓
ALARM OVERDOSERING	✓	✓	✓	NA	✓	✓
ALARM VOOR HET OVERSCHRIJDEN VAN DE DREMPEL	✓	✓	✓	NA	✓	✓
EINDE PRODUCT ALARM	NA	NA	NA	NA	✓	✓
SONDES INBEGREPEN	pH sonde Enkelvoudige aansluiting met 6 m kabel	Redox sonde (platinum) Enkelvoudige aansluiting met 6 m kabel	Redox sonde (goud) Enkelvoudige aansluiting met 6 m kabel	NA	• Sonde pH • Enkelvoudige aansluiting met 6 m kabel	Redox sonde (platinum) Enkelvoudige aansluiting met 6 m kabel
INCLUSIEF ZUIGBUIS	✓	✓	NA	✓	✓	✓
INCLUSIEF TOEBEHOREN	Installatie kit ijkoplossingen pH 4 en pH 7 Montagebeugels DN50 voor sonde en chemische injectie	Installatie kit ijkoplossingen 465 mV Montagebeugels DN50 voor sonde en chemische injectie	Installatie kit ijkoplossingen 465 mV Montagebeugels DN50 voor sondes	Installatie kit Bevestigingsbeugel DN50 voor injectie van vlokmiddel	Installatie kit ijkoplossingen Montagebeugels DN50 voor sonde en chemische injectie	

BWT Medo Connect Duo			BWT Medo Controller Duo		
pH+/- & Redox Vrijstaand of paneelmontage (Sondehouder inbegrepen)		pH+/- & Redox + Chloor Vrij Open Paneelmontage		pH+/- & Redox + Chloor Vrij open of gesloten Paneelmontage	
Binnen : 5 - 130 m ³ Buiten : 5 - 110 m ³		Binnen : 50 - 350 m ³ Buiten : 50 - 300 m ³		Binnen : 50 - 350 m ³ Buiten : 50 - 300 m ³	
1,5 L/u tot 1,5 Bar		5 L/u tot 1,5 bar		-	
230 Vac - 50/60 Hz - 28 W			230 Vac - 50/60 Hz - 15 W		
Peristaltisch			-		
<p>3 besturingsmodi : Alles of niets (met hysteresis) Op klok (door de gebruiker gedefinieerde start- en pauzetijden) Proportioneel (door de werkings- en pauzetijden te moduleren volgens het verschil tussen de gemeten waarde en het setpoint)</p>					
✓		✓		✓	
Vereenvoudigde sondekalibratie met gezondheidsbeoordeling van de sonde					
210 mm (b) x 210 mm (h) x 130 mm (D)		390 mm (l) x 670 mm (h) x 150 mm (P)			
0-14 pH 0-999 mV		0-14 pH 0-5 ppm (CU-PT elektrode) 0-999 mV		0-14 pH 0-10 ppm (organisch/ anorganisch Chloor) 0-999 mV	
±0,02 pH; ±3 mV		±0,02 pH; ±3 mV; ±0,05 ppm			
10 - 50 °C					
Grafisch display (128x128 punten)					
7 talen in de menu (EN, FR, IT, ES, DE, PT, NL)					
Beschermingsgraad IP65 en elektrische isolatie klasse II					
De Wi-Fi module maakt het beheer van het zwembad mogelijk via de toepassing					
✓		✓		✓	
✓		✓		✓	
✓		✓		✓	
✓		✓		✓	
pH & Redox sonde Enkelvoudige aansluiting met 6 m kabel Temperatuur sonde		pH & Redox sonde Enkelvoudige aansluiting met 6 m kabel Amperometrische sonde voor organisch chloor (CU+PT elektrode) Temperatuur sonde		pH & Redox sonde Eenvoudige aansluiting met 6 m kabel Organische chloor sonde (Cu+Pt of FCL-2 sonde) Temperatuur sonde	
✓		✓		✗	
Installatie kit ijkplossing Montagebeugels DN50 voor sonde en chemische injectie			Installatie kit ijkplossing Sondehouder		



BWT-knowhow binnen handbereik



- De 3 rollen zorgen voor een grotere regelmaat en precisie in de dosering van de producten.
- Snelle interventie op de buis, dankzij een vereenvoudigd vergrendelings- en ontgrendelingssysteem (zonder schroeven).
- Alarmen: overdosis en- drempelalarm

De EasyDose-reeks is een reeks van peristaltische pompen voor pH, ORP (klassiek en voor Elektrolyser) en vlokmiddel dosering.

Digitale weergave, in real time van de gemeten waarden. Het apparaat is voorbekabeld, wat een snelle installatie mogelijk maakt zonder het apparaat te openen en toegang te krijgen tot het interne elektronische gedeelte. De waterdichtheid van het product is dus verzekerd.

Code	Artikelomschrijving	Classificatie	Prijs
125575204	BWT EasyDose - pH	-	290,00
125575205	BWT EasyDose - Redox	D	300,00
125575206	BWT EasyDose - Redox voor de elektrolyser	D	346,00
125575207	BWT EasyDose - Floc	-	278,00

3 rollen

Voor een betere regelmatigheid en precisie in de dosering van het product!



BWT expertise voor optimale waterkwaliteit



BWT Best Water App



- De 3 rollen zorgen voor een grotere regelmaat en precisie in de dosering van de producten.
- Snelle interventie op de buis, dankzij een vereenvoudigd vergrendelings- en ontgrendelingssysteem (zonder schroeven).
- De verbinding via de BWT at home-app maakt het beheer van uw bad en interventie op afstand mogelijk.
- Alarmen: Overdosis, einde product, drempel overschreden

De BWT Medo Connect- gamma is een gamma van peristaltische pompen voor pH- en ORP-meting.

De installatie verloopt snel dankzij de externe connectoren en de meegeleverde complete installatiekit.

Code	Artikelomschrijving	Classificatie	Prijs
125575208	BWT Medo Connect - pH	-	522,00
125575209	BWT Medo Connect - Redox	D	539,00



Connectoren snel en strak

Voor de installatie van het apparaat worden alle verbindingen gemaakt van buitenaf.

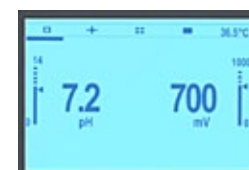

Groot display

Eenvoudig in te stellen dankzij de 9 verschillende, beschikbare talen in het menu en voorgedefinieerde waarden.





BWT Best Water App



BWT expertise voor optimale waterkwaliteit



- De 3 rollen zorgen voor een nog grotere regelmaat en precisie in de dosering van de producten.
- Snelle toegang tot de peristaltische slang dankzij een vereenvoudigd ontgrendelingssysteem (zonder schroeven).
- Te bedienen en uit te lezen via de BWT at home APP
- Alarmen: Overdosering, lege tank, limietoverschrijding.

De BWT Medo Connect Duo pH/Redox range is uitgerust met peristaltische pompen met een uitstekend waterbeheer dankzij een simultane wateranalyse van pH en redox.

Snelle installatie dankzij de externe connectoren en de meegeleverde complete installatiekit.

Makkelijk instelbaar dankzij het grote scherm, de voorinstellingen af fabriek en het menu in meerdere talen.

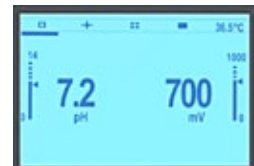

Groot display

makkelijk instelbaar dankzij fabrieksinstellingen en meertalig menu.

Code	Artikelomschrijving	Classificatie	Prijs
125575210	BWT Medo Connect Duo pH/Redox	C	1 202,00
125575211	BWT Medo Connect Duo pH/Redox - Voorgemonteerd op paneel	C	1 307,00

BWT expertise voor optimale waterkwaliteit



BWT Best Water App



- Snelle installatie dankzij de externe connectoren en de meegeleverde complete installatiekit.
- Makkelijk instelbaar dankzij het grote scherm, de voorinstellingen af fabriek en het menu in meerdere talen.
- De 3 rollen zorgen voor een nog grotere regelmaat en precisie in de dosering van de producten.
- Snelle toegang tot de peristaltische slang dankzij een vereenvoudigd ontgrendelingssysteem (zonder schroeven).
- Te bedienen en uit te lezen via de BWT at home APP
- Alarmen: Overdosering, lege tank, limietoverschrijding.

De BWT Medo Connect Duo pH/Redox + vrij chloor range is uitgerust met een amperometrische meting en voorgemonteerd op paneel.

Met deze toestellen beheert u op professionele wijze de waterkwaliteit van een openbaar zwembad, dankzij de vrij chloorregeling met behulp van een amperometrische meting en simultane pH regeling.

Twee soorten cellen beschikbaar voor deze range: Open en gesloten cel.



Connectoren snel en waterdicht

Voor de installatie van het apparaat worden alle verbindingen gemaakt van buitenaf.



3 rollen

Voor een betere regelmatigheid en precisie in de dosering van het product !



Amperometrische cel Open



Amperometrische cel Gesloten

Code	Artikelomschrijving	Classificatie	Prijs
125575213	BWT Medo Connect Duo pH/Redox + vrije chloor open cel	C	2 771,00
125575214	BWT Medo Connect Duo pH/Redox + vrij chloor gesloten cel	C	3 440,00
125575212	BWT Medo Connect Duo pH/Redox SPA	C	3 440,00



Gebruik van de amperometrische open cel :

- De alkaliniteit dient hoger te zijn dan 80 mg/L CaCO₃
- De concentratie cyanuurzuur dient kleiner te zijn dan 110 mg/L
- Onderhoud van de sonde : Maandelijkse reiniging van de kopersonde

Gebruik van de amperometrische gesloten cel:

- De alkaliniteit dient hoger te zijn dan 80 mg/L CaCO₃
- De concentratie cyanuurzuur dient kleiner te zijn dan 50 mg/L
- Sonde niet compatibel met zeewater
- Onderhoud van de sonde : Elke 3 maanden vervanging van de electrolyte. Elk jaar vervanging van het membraan

BWT MEDO CONTROLLER DUO - PH/RX + CL VOOR OPENBAAR ZWEMBAD

BWT expertise ten dienste van openbare zwembaden



BWT Best Water App

Download on the App Store

GET IT ON Google Play

PROFITEER

- Snelle installatie dankzij de externe connectoren en de meegeleverde complete installatiekit
- Regeling van pH, Redox, Chloor en temperatuur
- Mogelijkheid tot aansluiting van een membraandoseerpomp of een zoutelektrolyser
- Dankzij het grote digitale display, het 7-talige menu en de vooraf ingestelde waarden is het eenvoudig om parameters in te stellen
- Te bedienen en uit te lezen via de BWT at home APP
- Alarmen : Overdosering, lege tank, limietoverschrijding

De BWT Medo controller range is uitgerust met een amperometrische meting en voorgemonteerd paneel.

Deze toestellen regelen het vrije chloorniveau door amperometrische meting en door de pH te regelen, waardoor een professioneel beheer van openbare zwembaden mogelijk is dankzij de gelijktijdige analyse van de parameters.

Er zijn twee soorten cellen beschikbaar voor deze range : Open en gesloten cel.



Amperometrische cel Open

Code	Artikelomschrijving	Classificatie	Prijs
125666620	BWT Medo Controller Panel pH+Rx+CL open	C	2 956,00
125666621	BWT Medo Controller Panel pH+Rx+CL gesloten	C	3 579,00

Tabel met aanbevelingen voor verschillende zwembadvolumes

■ Buitenzwembad met recirculatie gedurende 4 uur bij 5 ppm hypochloriet 13-16%.

Volume (m³)	500	1 500	5 000
Pomp	A200	A800	A803

■ Buitenzwembad met recirculatie gedurende 8 uur bij 5 ppm hypochloriet 13-16%.

Volume (m³)	750	2.000	10 000
Pomp	A200	A800	A803

■ Buitenzwembad met recirculatie gedurende 12 uur met 5 ppm hypochloriet 13-16%.

Volume (m³)	1 500	4 000	15.000
Pomp	A200	A800	A803



Amperometrische cel Gesloten



Gebruik van de amperometrische open cel :

- De alkaliniteit dient hoger te zijn dan 80 mg/L CaCO₃
- De concentratie cyaanuurzuur dient kleiner te zijn dan 110 mg/L
- Onderhoud van de sonde : Maandelijkse reiniging van de kopersonde

Gebruik van de amperometrische gesloten cel :

- De alkaliniteit dient hoger te zijn dan 80 mg/L CaCO₃
- De concentratie cyaanuurzuur dient kleiner te zijn dan 50 mg/L
- Sonde niet compatibel met zeewater
- Onderhoud van de sonde : Elke 3 maanden vervanging van de elektrolyte. Elk jaar vervanging van het membraan



Eenvoudig te programmeren dankzij het «scroll menu».



- +** **PROFEN**
- VDF bevochtigde delen voor maximale chemische compatibiliteit
 - Membraan van zuiver PTFE met zeer lange levensduur
 - Eenvoudig te programmeren dankzij het «circulaire menu» met directe toegang tot de meest gebruikte functies

- i**
- De pompen worden geleverd met alle elementen die nodig zijn voor de installatie en het gebruik ervan:
- Ph sonde of ORP
 - Bufferoplossingen
 - Sondehouder
 - Wandmontagebeugel
 - Injectieklep



	Code	Artikelomschrijving	Classificatie	Prijs
1	125575201	BWT EDP 5.5 pH	-	539,00
2	125575202	BWT EDP 5.5 Redox	D	550,00
3	125575203	BWT EDP 5.5 Duo pH/Redox	C	1 734,00

VERBRUIKSARTIKELEN



Code	Artikelomschrijving	Prijs
Sondes		
1	125605378 pH-sonde met 6m kabel + pH 4.0 en pH 7.0 calibratievloeistof	89,60
2	125605379 Redox sonde met 6m kabel + calibratievloeistof 465mV	94,40
2	125605380 Redox sonde met 6m kabel + calibratievloeistof 465mV voor BWT Easydose Redox voor elektrolyse	105,40
3	125605405 Amperometrische sonde voor vrij chloor open voor BWT Medo Connect	1 117,00
4	125605406 Amperometrische sonde voor vrij chloor gesloten voor BWT Medo Connect	2 453,00
5	125664548 BWT Medo level sensor voor 25l bussen	140,70

TOEBEHOREN

Serie 4750



Code	Artikelomschrijving	Prijs
Analysekamers		
1	9149110 Analysekamer met sondehouder pH en Redox tot 2012 - EMEC	290,00
	9149130 Analysekamer met sondehouder pH en Redox vanaf 2013 - EMEC	290,00
2	9147350 Complete analysekamer voor Regul System MCD	177,40
3	9149120 Voorfilter voor analysekamer tot 2012 - EMEC	79,50
	9149127 Wasbaar patroon voor voorfilter analysekamer	23,50
BWT Medo Connect Duo regelingstoebereiden		
4	125575843 BWT Medo Connect sondehouder pH of Redox	91,90
5	125575844 BWT Medo Connect sondehouder pH, Redox en Temperatuur	203,00
6	125575845 BWT Medo Connect voorfilter	34,90
Steunkragen		
7	1353550 Aanboorzadel 50/ 1/2"	9,30
7	1353563 Aanboorzadel 63 / 1/2"	12,10

OPSLAGBAKKEN EN OPVANGBAKKEN

Serie 4700

Code	Artikelomschrijving	Ø in mm	Hoogte in mm	Prijs
Opslagbakken voor doseerpompen				
8	9149013 Opslagbak van 50 liter	390	390	170,70
Opvangbakken voor doseerpompen				
9	9149008 Opvangbak voor bak van 50 liter	440	530	225,00



U kan ons raadplegen voor bakken met een grotere inhoud. De opslagbakken kunnen voorzien worden van wartels

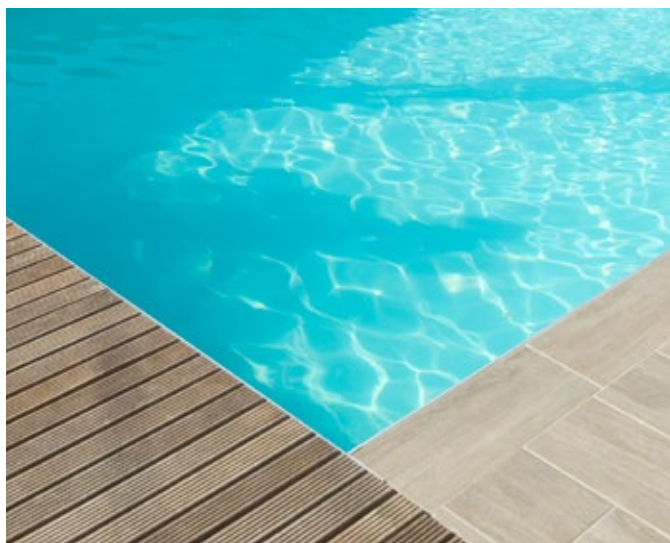

Premium water treatment & control units for pools

MEASURING AND BACKWASHING BY YOURSELF WAS YESTERDAY!

BWT dive plus and BWT dive net are the best products for enjoying perfect pool water with less time, reduced use of pool chemicals and a high degree of innovative automation.

This saves time and money!

BWT dive plus

Complete pool control including 4 dosing pumps for the dosing of chlorine, PH-minus, algicide and flocculant.

- A free chlorine measurement
- Integrated low-maintenance dosing pumps
- LAN connection
- Control via external touch
- Control of probe voltages and dosing pump running times
- Simple operation



BWT dive net

Compact dosing unit with two dosing pumps for disinfection and PH-value regulation.

- A free chlorine measurement
- Integrated low-maintenance dosing pumps
- LAN connection
- Simple operation

Contact your sales team for more information

BWT ELEKTROLYSER E



BWT ELECTROLYSEUR PRO A



	BWT E8	BWT E16	BWT E22	BWT PRO A8	BWT PRO A16	BWT PRO A22	BWT PRO A33
PRODUCTIE G/U	8	16	22	8	16	22	33
ZWEMBAD TOT M³	30	75	100	30	75	100	150
ZOUTGEHALTE	van 3 tot 35 gr/L, ideaal tussen 3,5 en 4 gr/L						
WEERGAVE	LED			Grafische weergave, weergave van de onmiddellijke productie, afdekking, pH *, mV *, temp. *			
BESCHERMING	IP 65						
TEMPERATUUR-WEERGAVE	✓			✓			
TAALKEUZE (12 TALEN)	✓			✓			
CHLOOR CHOC MODUS	✓			✓			
AUTOREGELING VAN DE CHLOOR	✗			Optie			
REGELING VAN DE PH	✗			Optie			
REDUCTIE VAN DE DE CHLOORPRODUCTIE BIJ DETECTIE VAN AUTOMATISCH ROLLUIK	✓			✓			
AANPASSING VAN DE PRODUCTIE CL-MODUS SMART	✗			✓			
CONTROLE VAN HET WATERDEBIET DOOR GASSENSOR	✓			✓			
ZELFREINIGING				Regelbaar tot 999 min.			
ALARMEN	Zout en debiet niveau			Laag zoutgehalte / geen debiet / pH / Redox			
FLOW SWITCH	✓			✓			
AFMETINGEN VAN DE BESTURINGSKAST				254 x 298 x 133			
MODULE WIFI	✗			Optie			

BWT ELEKTROLYSER PRO LS - LOW SALINITY



BWT PRO LS-S	BWT PRO LS-M	BWT PRO LS-L
16*	33*	50*
60	120	150
vanaf 1,5gr/L		
Grafische weergave, weergave van de onmiddellijke productie, afdekking, pH *, mV *		
IP 65		
	✓	
	✓	
	✓	
	Optie	
	Optie	
	✓	
	✓	
	✓	
Regelbaar tot 999 min.		
Laag zoutgehalte / geen debiet / pH / Redox		
	✓	
254 x 298 x 133		
	Optie	

* Productie-equivalent g/u



Nieuwe generatie elektrolyser

Algemene kenmerken

- Zoutelektrolyse voor een breed gamma aan chloorproductie 8, 16, 22 gr/u
- Instelling van de productie dankzij het LED-display
- Transparante cel voor visuele productiecontrole
- Controle waterdebiet door gasdetector standaard inbegrepen (wanneer de cel verticaal gemonteerd is)
- Stroomdetectiekit in optie
- 5 regelingsniveau's (20, 40, 60, 80 en 100 %)

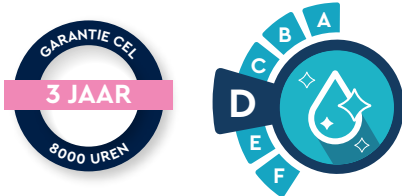

	BWT E8	BWT E16	BWT E22
Productie g/u	8	16	22
Zwembad tot m ³	35	75	100
Zoutgehalte	van 3 tot 35 gr/L, ideaal tussen 3,5 en 4 gr/L		
Weergave	LED		
Bescherming	IP 65		
Chloor Choc modus	✓	✓	✓
Cl manuele regeling in %	✓	✓	✓
Waterstroomregeling door gasdetector	✓	✓	✓
Vermindering van chloorproductie dankzij het automatisch rolluik	✓	✓	✓
Flow Switch	✓	✓	✓
Alarmen	zout en debiet niveau		

Code	Artikelomschrijving	Classificatie	Prijs
125254488	BWT Electrolyseur E8	D	1 264,00
125254489	BWT Electrolyseur E16	D	1 399,00
125254490	BWT Electrolyseur E22	D	1 615,00



Algemene kenmerken

- Zoutelektrolyse gecombineerd met controlefuncties voor zwembadapparatuur
- Breed gamma chloorproductie 16, 22, 33 gr/u, hetgeen de behoefte van de meeste baden op de markt dekt
- Doorschijnende cel voor een visuele controle van de zoutproductie
- Waterstroomregeling door gasdetector inbegrepen (indien de cel vertikaal gemonteerd is)
- Regeling van de filtratiepomp en verlichting
- Geen extra transformator nodig voor de LED-schijnwerpers tot 50 W, het vermogen wordt rechtstreeks door de bedieningskast geleverd
- pH-, ORP- en mechanische stroomdetectie kits in optie
- WiFi-verbindingssset in optie: hiermee kunt u alle functies op afstand bedienen en opslaan via een aangesloten applicatie



	BWT PRO A8	BWT PRO A16	BWT PRO A22	BWT PRO A33
Productie g/u	8	16	22	33
Zwembadn tot m ³	30	75	100	150
Zoutgehalte	van 3 tot 35 gr/L, ideaal tussen 3,5 en 4 gr/L			
Weergave	Grafische weergave, weergave van de onmiddellijke productie, afdekking, pH *, mV *.			
Bescherming	IP 65			
Temperatuurweergave	✓	✓	✓	✓
Taalkeuze (12 talen)	✓	✓	✓	✓
Chloor Choc modus	✓	✓	✓	✓
Handmatige chloorregeling in stappen van 1 g	✓	✓	✓	✓
Autoregeling van de chloor	Optie			
Regeling van de pH	Optie			
Besturing van de schijnwerpers (tot 50 W)	✓	✓	✓	✓
Regeling van de filtratiepomp	✓	✓	✓	✓
Besturing van de filtratiepomp	✓	✓	✓	✓
Reductie van de de chloorproductie bij detectie van automatisch rolluik	✓	✓	✓	✓
Aanpassing van de productie Cl-modus Smart	✓	✓	✓	✓
Controle van het waterdebiet door gassensor	✓	✓	✓	✓
Zelfreiniging	Regelbaar tot 999 min.			
Alarmen	Laag zoutgehalte / geen debiet / pH			
Flow Switch	✓	✓	✓	✓
Afmetingen van de besturingskast	254 x 298 x 133			
Module Wifi	Optie			

*Optie

Code	Elektrolyzers en opties	Classificatie	Prijs
125560504	BWT Elektrolyser PRO A8	B	1 607,93
125560505	BWT Elektrolyser PRO A8 + pH standaard kit	B	2 167,18
125560506	BWT Elektrolyser PRO A8 + pH kit + Standaard Redox	B	2 747,52
125254492	BWT Elektrolyser PRO A16	B	1 710,44
125254495	BWT Elektrolyser PRO A16 + pH standaard kit	B	2 269,69
125254501	BWT Elektrolyser PRO A16 + pH kit + Standaard Redox	B	2 850,03
125254493	BWT Elektrolyser PRO A22	B	1 909,34
125254496	BWT Elektrolyser PRO A22 + pH standaard kit	B	2 468,59
125254502	BWT Elektrolyser PRO A22 + pH kit + Standaard Redox	B	3 048,93
125254494	BWT Elektrolyser PRO A33	B	2 528,71
125254497	BWT Elektrolyser PRO A33 + pH standaard kit	B	3 087,96
125254503	BWT Elektrolyser PRO A33 + pH kit + Standaard Redox	B	3 668,31



Beschikbare opties voor 3 referenties:
pH, Rx, Wifi, bedieningsapplicatie voor smartphone, debietdetector



- Innovatieve technologie, gezonder voor het reinigen van water
- 2 typen reiniging: elektrolyse vanwege aanwezigheid van zout (1,5 gr/l) en waterhydrolyse. De reinigingscapaciteit van vrije radicalen is 2 maal groter dan die van vrij chloor
- Minder oxidatie van metaaldelen door lager zoutverbruik
- Lager zoutverbruik van 1,5 gr/liter
- Lagere onderhoudskosten
- Minder chlooraminen



Algemene kenmerken

- Zoutelektrolyse gecombineerd met controlefuncties voor zwembadapparatuur,
- Breed gamma chloorproductie 16, 22, 33 gr/u, hetgeen de behoefte van de meeste baden op de markt dekt,
- Doorschijnende cel voor een visuele controle van de zoutproductie (model LS300 werkt met mechanische pallet),
- Waterstroomregeling door gasdetector inbegrepen (indien de cel vertikaal gemonteerd is)
- Regeling van de filtratiepomp en verlichting
- Geen extra transformator nodig voor de LED-schijnwerpers tot 50 W, het vermogen wordt rechtstreeks door de bedieningskast geleverd
- pH-, ORP- en mechanische stroomdetectie kits in optie
- WiFi-verbindingset in optie: hiermee kunt u alle functies op afstand bedienen en opslaan via een aangesloten applicatie
- Standaard temperatuursensor voor chloorproductie in Smart-modus.



BWT ELEKTROLYSER PRO LS - LOW SALINITY

Serie 4600

	BWT PRO LS-S	BWT PRO LS-M	BWT PRO LS-L
Productie g/u	16	33	50
Zwembadn tot m³	65	200	300
Zoutgehalte	vanaf 1,5gr/L		
Weergave	Grafische weergave, weergave van de onmiddellijke productie, afdekking, pH *, mV *.		
Bescherming	IP 65		
Temperatuurweergave	✓	✓	✓
Taalkeuze (12 talen)	✓	✓	✓
Chloor Choc modus	✓	✓	✓
Handmatige chloorregeling in stappen van 1 g	✓	✓	✓
Autoregeling van de chloor	Optie		
Regeling van de pH	Optie		
Besturing van de schijnwerpers (tot 50 W)	✓	✓	✓
Regeling van de filtratiepomp	✓	✓	✓
Besturing van de filtratiepomp	✓	✓	✓
Reductie van de de chloorproductie bij detectie van automatisch rolluik	✓	✓	✓
Aanpassing van de productie Cl-modus Smart	✓	✓	✓
Controle van het waterdebiet door gassensor	✓	✓	Flow switch
Zelfreiniging	Regelbaar tot 999 min		
Alarmen	Laag zoutgehalte / geen debiet / pH / Redox		
Afmetingen van de besturingskast	254 x 298 x 133		
Flow switch	✓	✓	✓
Module Wifi	Optie		



Code	BWT Elektrolyser PRO LS	Classificatie	Prijs
125300676	BWT Electrolyser PRO LS-S	A	1 842,57
125300677	BWT Electrolyser PRO LS-M	A	2 595,80
125300678	BWT Electrolyser PRO LS-L	A	3 658,37
125300679	BWT Electrolyser PRO LS-S + pH Std kit	A	2 401,82
125300680	BWT Electrolyser PRO LS-M + pH Std kit	A	3 155,05
125300681	BWT Electrolyser PRO LS-L + pH Std kit	A	4 217,62
125300682	BWT Electrolyser PRO LS-S + pH + Rx Std kit	A	2 982,16
125300683	BWT Electrolyser PRO LS-M + pH + Rx Std kit	A	3 735,39
125300684	BWT Electrolyser PRO LS-L + pH + Rx Std kit	A	4 797,96

BWT ELEKTROLYSERS OPTIES

Serie 4640



Code	Elektrolyzers en opties	Prijs
125254504	WIFI-module voor Elektrolyser PRO & LS	397,00
1 125254565	pH kit voor Elektrolyser PRO & LS	559,25
2 125254566	Redox kit voor Elektrolyser PRO & LS	580,34



Voldoet aan de volgende referentiestandaarden:

Norm NF EN 60335-1 van mei 2013: Veiligheid van huishoudelijke apparaten. Algemene vereisten.
NF EN 55014-1 + A2 norm van februari 2012: Elektromagnetische overeenstemming. Deel 1. Emissie.
NF EN 55014-2 + A2 norm van juli 2015: Elektromagnetische overeenstemming. Deel 2. Immunitet.
2014/30 / EG richtlijn, bekend als «Elektromagnetische overeenstemming».



**BWT Best
Water App**



- 174** OVERZICHT ZWEMBADROBOTS
- 176** OVERZICHT OPLAADBARE ZUIGERS
- 178** ASSORTIMENT F1 ELEKTRISCHE ROBOTS EN SONIC PRO
- 180** ELEKTRISCHE ROBOTS ZONDER KABEL FISONIC PRO
- 182** ELEKTRISCHE ROBOTS
- 184** OPLAADBARE ZUIGERS F1R LINE
- 188** ONDERHOUDSTOEBEHOREN F1R LINE
- 192** ELEKTRISCHE ROBOTS
- 194** ELEKTRISCHE ROBOTS ZONDER KABEL ESSENTIAL LINE
- 196** ELEKTRISCHE ROBOTS ZONDER KABEL
- 198** ELEKTRISCHE ROBOTS
- 200** OPLAADBARE ZUIGERS ESSENTIAL LINE
- 204** ROBOT OP BATTERIJ ESSENTIAL LINE
- 206** ONDERHOUDSTOEBEHOREN ESSENTIAL LINE
- 210** AUTOMATISCHE STOFZUIGER
- 211** ONDERHOUDSTOEBEHOREN

Onderhoud & Reiniging

	GAMMA	AFMETINGEN VAN HET ZWEMBAD	CYCLUSTIJD	TYPE REINIGING	TYPE FILTER	TYPE BORSTEL	KABEL
FIR LINE							
	BWT F1Sonic Pro	15	6 reinigingscycli tot 4h	Bodem, wanden en waterlijn	Dubbele filtratie 180/80 µm	PVC borstels	Batterij
	BWT FIR	10	1u30, 2u00 of 2u30	Bodem, wanden en waterlijn	Dubbele hyperfijne filtratie	PVC borstels	14 m Gen Core 7
	BWT FIRX	12	1u30, 2u00 of 2u30	Bodem, wanden en waterlijn	Dubbele hyperfijne filtratie	PVC borstels	18 m Gen Core 7
	BWT FIRXT	15	1u30, 2u00 tot 2u30	Bodem, wanden en waterlijn	4D, hyperfijne microvezel	PVA borstels	23 m Gen Core 7
ESSENTIAL LINE							
	BWT ES ECHO	15	3 reinigingscycli tot 2h30	Bodem, wanden en waterlijn	Simple filtration 180 µ	PVC borstels	Batterij
	BWT ES700	10	2u00	Bodem, wanden en waterlijn	Enkel filter	PVC borstels	14 m Gen Core 7
	BWT ES800	12	1u30, 2u00 of 2u30	Bodem, wanden en waterlijn	Enkel filter	PVC borstels	18 m Gen Core 7

Overzicht zwembadrobots

ZUIGKRACHT	NAVIGATIE EN OPLEIDING	GEWICHT (KG)	TRANSPORT KARRETJE	SPECIALE FUNCTIE	GARANTIE	PRIX HT	PAGES
15 m³/u	<ul style="list-style-type: none"> Gyroscoop Ultrasone sensoren 	7,9 Kg	X	<ul style="list-style-type: none"> Wifi & Bluetooth APP Transparante filter 3 reinigingsstanden Snellader 	2 jaar	832,50	181
15 m³/u	<ul style="list-style-type: none"> Gyroscoop Smart Navigation 	5,75 Kg	X	<ul style="list-style-type: none"> Applicatie met afstandsbediening LED Indicator volle filter 	3 jaar	824,17	182
15 m³/u	<ul style="list-style-type: none"> Gyroscoop Smart Navigation 	5,75 Kg	X	<ul style="list-style-type: none"> Premium applicatie met afstandsbediening LED Indicator volle filter 	3,5 jaar	957,50	182
19 m³/u	<ul style="list-style-type: none"> Gyroscoop Smart Navigation 	11 Kg	✓	<ul style="list-style-type: none"> Applicatie met afstandsbediening LED Indicator volle filter Transparante filter 	4 jaar	1 249,17	183
15 m³/u	<ul style="list-style-type: none"> Gyroscoop Ultrasone sensors 	7,9 Kg	X	<ul style="list-style-type: none"> Wifi & Bluetooth Applicatie Transparante filter 3 reinigingsstanden 	2 jaar	749,17	197
15 m³/u	<ul style="list-style-type: none"> Gyroscoop Smart Navigation 	5,75 Kg	X	-	3 jaar	707,50	198
15 m³/u	<ul style="list-style-type: none"> Gyroscoop Smart Navigation 	5,75 Kg	X	<ul style="list-style-type: none"> Applicatie met afstandsbediening Indicator volle filter 	3 jaar	824,17	198

	GAMMA	AFMETINGEN VAN HET ZWEMBAD	REINIGINGSDIEPTE	AUTONOMIE	TYPE FILTER	FILTER-CAPACITEIT
F1R LINE						
	F1 SPA KIT	Spa en zwembad tot 3m diameter	2 m	30 min	<ul style="list-style-type: none"> Roestvrij stalen filter 250 micron 	0,3 L
	F1 SPOT	Klein tot middelgroot	3 m	40 min	<ul style="list-style-type: none"> Roestvrij stalen filter Fijne zak 70 micron 	0,8 L
	F1 GIANT	Middelgroot tot groot	3 m	75 min	<ul style="list-style-type: none"> Geplooide filters, fijnmazig, 50 micron Standaard filter van roestvrij staal van 250 micron 	3 L
	F1 TURBO	Alle soorten zwembaden	3 m	75 min	3 filterzakken: <ul style="list-style-type: none"> Standaard zak 250 micron Fijne zak 70 micron Extra fijn patroonfilter 50 micron 	6,5 L
ESSENTIAL LINE						
	ES02	Klein, tot 3,7m in diameter	2 m (6.5ft)	30 min	<ul style="list-style-type: none"> 250 micron 	0,42 L
	ES20	Klein tot middelgroot tot 4,6m diameter	2 m	40 min	<ul style="list-style-type: none"> Filterzak van 250 micron 	4,3 L
	ES30	Middelgroot	3 m	40 min	<ul style="list-style-type: none"> 250 micron 	0,55 L
	ES50	Middelgroot tot groot	3 m	40 min	<ul style="list-style-type: none"> 125 en 250 micron 	0,84 L
	ES300	45m² Vlakke bodem	-	90 min	<ul style="list-style-type: none"> 250 micron 	4 L
	ES500	65 m² Vlakke bodem	-	75 min	<ul style="list-style-type: none"> 250 micron 	4.5 L

TYPE BORSTEL	VERMOGEN	GEWICHT (KG)	SPECIALE FUNCTIES	OPVANGZAK	GARANTIE	PRIJS	BLZ.
Scharnierende zuigkop met borstelkop	75	1,2	<ul style="list-style-type: none"> Inclusief steel : 2x50cm <ul style="list-style-type: none"> 1 bodemschepnet 1 wandborstel 	X	2 jaar	79,17	186
Grote scharnierende zuigkop	200	3	<ul style="list-style-type: none"> Eenvoudig te openen systeem 	X	2 jaar	107,50	186
Grote scharnierende zuigkop	500	5	<ul style="list-style-type: none"> Transparante zuigkop <ul style="list-style-type: none"> Dubbele filtratie Krachtige zuigkracht 	✓	2 jaar	224,17	187
Extra grote zuigopening van 51 cm	600	3,8	<ul style="list-style-type: none"> Efficiënt PWRBLADE-aandrijfsysteem Automatisch AAN/UIT met watersensor <ul style="list-style-type: none"> Verwijderbare opzetstukken voor het reinigen van moeilijk bereikbare plaatsen Metalen handgreep met veermechanisme Kogellagerwielen 	✓	2 jaar	207,50	187
Scharnierende zuigkop met vlakke borstel	100	1,2	<ul style="list-style-type: none"> Magnetische schakelaar Inclusief steel : 2x50 cm Totale lengte : 93cm/3ft 	X	2 jaar	62,50	202
Zuigmond met zijborstels	150	1,8	<ul style="list-style-type: none"> Magnetische schakelaar <ul style="list-style-type: none"> Inclusief steel : 5 x 40 cm Batterij-indicator knippert voor einde autonomie 	X	2 jaar	70,83	202
Grote scharnierende zuigkop met vlakke borstel	200	2,3	<ul style="list-style-type: none"> Magnetische schakelaar Transparante zuigkop Snelleafvoerventiel 	X	2 jaar	107,50	203
Grote scharnierende zuigkop met vlakke borstel	300	2,9	<ul style="list-style-type: none"> Magnetische schakelaar Transparante filtratie zuigkop Snelleafvoerventiel 	X	2 jaar	149,17	203
-	71L/min	3,2	<ul style="list-style-type: none"> Magnetische schakelaar Transparant deksel Verstelbaar voorwiel om beweging aan te passen Lader uit één geheel 	✓	2 jaar	165,83	204
Rollen helpen het vuil op te vangen voor een hogere efficiëntie	60L/min	4,5	<ul style="list-style-type: none"> Magnetische schakelaar Gemakkelijk te openen en te sluiten Sensoren voor beweging <ul style="list-style-type: none"> Stop dicht tegen de muur aan het einde van de cyclus LED-batterij-indicator Lader uit één geheel 	✓	2 jaar	232,50	205

ALLE ROBOTS UIT HET F1 ASSORTIMENT ZIJN CONNECTABLE VOOR EEN MAXIMALE GEBRUIKERSCOMFORT

Dankzij de BWT Best Water Home-app, gratis te downloaden in de App store of Play Store, heeft u alles onder controle !



Standard or Premium application :

- Alle **F1R** robots zijn tegenwoordige connectable met de **BWT Best Water Home** app.
- **F1R** standaardfuncties : afstandbediening, uitgestelde start, werkinterval, cycluselectie.
- **F1RX & F1RXT** krijgen extra functies (Premium App) : De functies worden ontgrendeld met de productcode van de reiniger
- Extra functies : Turbo reiniging 45 min (snelheid +10%), Spot Cleaning : focus op 1 deel van het zwembad, LED aan/uit + intensiteit
- Werk uw stofzuigers bij met extra functies op de applicatie

F1Sonic Pro

F1R LINE
ELEKTRISCHE ROBOTS
ZEER NAUWKEURIGE
REINIGING

Een concentraat van technologieën voor een optimale reiniging van uw zwembad

MET LAAG ENERGIEVERBRUIK

De F1R robots reinigen de bodem, wanden en waterlijn van alle soorten zwembaden. Dankzij hun intelligente navigatiesysteem in combinatie met hun gyroscoop zijn de F1R-robots ontworpen om uw hele zwembad schoon te maken.

De borstels en filters van de F1R robots maken uw zwembad perfect schoon.



BWT Best Water App



Efficiëntie ontmoet stijl en **elegantie!**



Innovation MODEL F1R | F1RX | F1RXT

Maak u klaar om zwembadonderhoud te transformeren met BWT Robotics robotstofzuigers, uitgerust met revolutionaire **Smart Cabel Control** innovatie voor optimale reiniging!

Dit geavanceerd systeem, in combinatie met de precisie van onze **Gen Core 7 navigatietechnologie**, optimaliseert de beweging van de robot in uw zwembad en zorgt elke keer weer voor een perfect reiniging (zwenkvrije kabel).

Het **Gen Core 7 navigatiesysteem** coördineert en verwerkt de informatie die wordt geleverd door alle sensoren die in de robot zijn ingebouwd en die in realtime gegevens verzamelen.



BWT
Robotics



F1Sonic Pro is BWT's nieuwste technologische innovatie

VOOR KABELVRIJE REINIGEN VAN ZWEMBADEN

De nieuwste technologische innovaties voor perfect en ongeëvenaard gebruiksgemak.

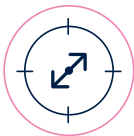

- De **F1Sonic Pro** gebruikt zijn ultrasone sensoren en gyroscoop om zijn werk te vinden in uw zwembad.

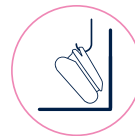

- Aan het einde van elke cyclus kan de **F1Sonic Pro** naast een muur worden geparkeerd zodat hij gemakkelijk kan worden opgehaald dankzij de meegeleverde haak.

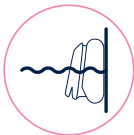

- Er zijn 3 reinigingsstanden beschikbaar : Alleen bodem | Bodem, wanden en waterlijn | Wand en waterlijn



- De **F1Sonic Pro** kan geprogrammeerd worden via het bedieningspaneel op de robot of via de App. Hij is uitgerust met een Bluetooth-module en een Wifi-module, waardoor hij niet alleen kan worden beheerd via de App, maar ook eenvoudig zijn software kan updaten via Wifi.



- Met de ECO-modus van de **F1Sonic Pro** kunt u uw zwembad reinigen door cycli van meer dan 1 week te starten.

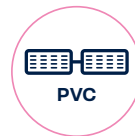

- De **F1Sonic Pro** is uitgerust met actieve PVC-borstels en krachtige zuigkracht voor een intensieve reiniging van alle soorten zwembaden.



- De dubbel gefilterde mand met hoge capaciteit houdt zowel grote als zeer fijne deeltjes tegen.



- De batterij van de **F1Sonic Pro** wordt supersnel opgeladen. Het duurt slechts 90 minuten om volledig op te laden, waardoor u nog flexibeler kunt werken.



- De uitgebreide autonomie van de **F1Sonic Pro** biedt keuze uit 6 reinigingscycli. Dankzij de LED-indicator op de robot of via de speciale App bent u altijd in realtime op de hoogte van de status.



ELEKTRISCHE ROBOT ZONDER KABEL **BWT F1SONIC PRO** **EXCLUSIVITÉ PRO**

BWT F1Sonic Pro de robot zonder kabel



- +** NIEUW
- Lichtgewicht
 - Robot zonder kabel
 - Lange batterijduur van 3 tot 4 uur
 - 2 uur snel opladen
 - Wifi en Bluetooth met App
 - Programmering via de App of op het bedieningspaneel van de robot
 - 3 reinigingsstanden : Alleen bodem | Bodem, wanden en waterlijn of enkel de wanden
 - Turbomodus
 - Eco-modus (programma van 3 reinigingscycli)
 - 6 cycli van 30 minuten tot 4 uur
 - Dubbele filtratie | Transparante filter

Maak kennis met de volgende generatie snoerloze robotstofzuigers, ontworpen voor uitzonderlijke prestaties en ultiem gemak.

Met zijn geavanceerde ultrasone radartechnologie plant hij op intelligente wijze zijn traject voor een efficiënte, grondige reiniging. Deze robot wordt aangedreven door drie krachtige motoren en combineert duurzaamheid met lichtheid.

Hij biedt een krachtig debiet van 15 m³/u, aangevuld met een dubbellaags filtersysteem van 4 liter. Uitgerust met een snel op te laden verwisselbare batterij, kan hij tot 3,5 uur ononderbroken werken op één lading.

Deze revolutionaire reiniger betekent een belangrijke vooruitgang in intelligent zwembadonderhoud.



CYCLUSTIJD

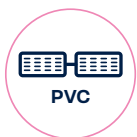

BORSTELTYPE



DUBBELE
FILTRATIE 180/80
µm



GARANTIE



APPLICATIE



REINIGING VAN
DE BODEM

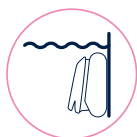

REINIGING VAN
DE WANDEN

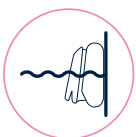

REINIGING VAN
DE WATERLIJN

Code	Artikelomschrijving	Prijs
125663050	BWT elektrische robot BWT F1Sonic Pro	832,50

BWT FIR ELEKTRISCHE ROBOT **PRO EXCLUSIVITEIT**



- +** NIEUW PRODUCT
- Krachtig | Lichtgewicht
 - Dubbele hyperfijne filtratie
 - App met afstandsbediening
 - Gen Core 7 navigatiesysteem
 - Led
 - Snelle waterafvoer



BWT Best Water App



CYCLUSTIJD

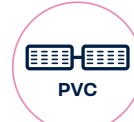

BORSTELTYPE



LENGTE VAN DE KABEL



GARANTIE

Code	Artikelomschrijving	Prijs
125663060	BWT FIR elektrische robot	665,83

BWT FIRX ELEKTRISCHE ROBOT **PRO EXCLUSIVITEIT**



- +** NIEUW PRODUCT
- Krachtig | Lichtgewicht
 - Dubbele hyperfijne filtratie
 - Premium-app met afstandsbediening
 - Gen Core 7 navigatiesysteem
 - Led
 - Snelle waterafvoer



BWT Best Water App



CYCLUSTIJD

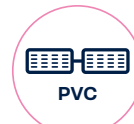

BORSTELTYPE



LENGTE VAN DE KABEL



GARANTIE

Code	Artikelomschrijving	Prijs
125663065	BWT FIRX elektrische robot	749,17

BWT FIRXT ELEKTRISCHE ROBOT PRO EXCLUSIVITEIT

Eco participation
2,08 €



- Ongeëvenaarde zuigkracht
- Ultrafijne 4D-filtratie die de fijnste deeltjes opvangt, zoals zand en pollen
- Premium-app met afstandsbediening
- Led
- Transparante filter | Indicator volle filter
- PVA mousse rollen
- Caddy
- Gen Core 7 navigatiesysteem



BWT Best Water App



CYCLUSTIJD



BORSTELTYPE



LENGTE VAN DE KABEL



TRANSPORTKAR



GARANTIE

Code	Artikelomschrijving	Prijs
125663098	BWT FIRXT elektrische robot	1 165,83

	BWT FISONIC PRO	BWT FIR	BWT FIRX	BWT FIRXT
AFMETINGEN VAN HET ZWEMBAD	15 m (alle vormen en afwerkingen)	10 m (alle vormen en afwerkingen)	12 m (alle vormen en afwerkingen)	15 m (alle vormen en afwerkingen)
CYCLUSTIJD	Autonomie 3u00 tot 4u00 6 reinigingscycli	1u30, 2u of 2u30	1u30, 2u of 2u30	1u30, 2u of 2u30
BESTURING OP AFSTAND	Wifi Bluetooth App	App + Afstandsbediening	Premium App + Afstandsbediening	App + Afstandsbediening
REINIGINGSTYPE	Bodem, wanden en waterlijn	Bodem, wanden en waterlijn	Bodem, wanden en waterlijn	Bodem, wanden en waterlijn
FILTERTYPE	Double panier 180/80*m	Dubbele hyperfijne filtratie	Dubbele hyperfijne filtratie	4D, hyperfijne microvezel
BORSTELTYPE	PVC-borstels	PVC-borstels	PVC-borstels	PVA-borstels
BATTERIJ	✓	✗	✗	✗
LENGTE VLOTTERKABEL	✗	14 m, vlotterkabel Gen Core 7	18 m, vlotterkabel Gen Core 7	23 m, vlotterkabel Gen Core 7
AFMETINGEN (L X B X H)	43 x 40 x 23 cm	51 x 45 x 33 cm	51 x 45 x 33 cm	39 x 43 x 23 cm
GEWICHT	7,9 kg	5,75 kg	5,75 kg	11 kg
VERBRUIK	9600 mAh	150 Watt	150 Watt	150 Watt
GARANTIE	2 jaar	3 jaar	3,5 jaar	4 jaar

CADDY

Code	Artikelomschrijving	Prijs
125301812	Caddy	114,90





FIR LINE

OPLAADBARE ZUIGERS

Een compleet assortiment zuigers op batterij

VOOR EEN EFFECTIEVE REINIGING
VAN SPA'S EN ZWEMBADEN.

De F1R-line zuigers op batterijen is ontworpen voor krachtige,
gebruiksvriendelijke en duurzame reinigungsoplossingen.



GARANTIE

BWT F1Spa Kit



BWT F1Giant



BWT F1Spot

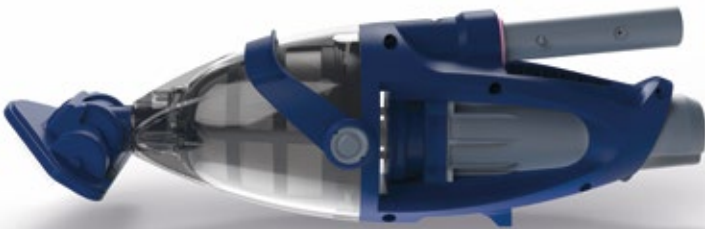

BWT FITurbo



BWT OPLAADBARE ZUIGER F1SPA KIT **PRO EXCLUSIVITEIT**



- +** NIEUW PRODUCT
- LED indicator voor opladen
 - Lichtgewicht en gebruiksvriendelijk
 - Opladen via USB
 - Inclusief 2 x steel 50 cm, schepnet en handborstel
 - Roestvrij stalen filter
 - 2 verwisselbare zuigkoppen : scharnierende zuigkop + spa borstel
 - Ideaal voor spa's en kleine zwembaden tot 3 m (10')



CYCLUSTIJD



VERMOGEN



FILTERCAPACITEIT



KLEINE ZWEMBADEN EN SPA'S



GARANTIE

Code	Artikelomschrijving	Eenheidsprijs
125664345	Oplaadbare zuiger BWT F1 Spa Kit	79,20

BWT F1SPOT OPLAADBARE ZUIGER **PRO EXCLUSIVITEIT**



- +** NIEUW PRODUCT
- RVS filter met hoge capaciteit
 - Inclusief fijne filterzak
 - Koppelbaar aan een standaard telescoopsteel (niet inbegrepen)
 - Ideaal voor kleine tot middelgrote zwembaden
 - Conische zuigkop
 - Ergonomische opening



CYCLUSTIJD



VERMOGEN



FILTERCAPACITEIT



KLEINE TOT MIDDELGROTE ZWEMBADEN



GARANTIE

Code	Artikelomschrijving	Eenheidsprijs
125665061	BWT oplaadbare zuiger - F1 Spot	107,50

BWT OPLAADBARE ZUIGER F1 GIANT PRO EXCLUSIVITEIT



- Krachtige 12 V motor
- Gepatenteerd dubbel filtratiesysteem : Standaard filtratie (250 micron) + Extra fijne patroonfiltratie (50 micron)
- Eenvoudig openingssysteem met één vergrendeling
- 4 LED indicatoren voor opladen
- Koppelbaar aan een standaard telescopische steel (niet inbegrepen)
- Ideaal voor middelgrote tot grote zwembaden



CYCLUSTIJD

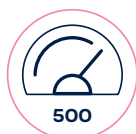

VERMOGEN



FILTERCAPACITEIT



MIDDELGROTE
TOT GROTE
ZWEMBADEN



GARANTIE

Code	Artikelomschrijving	Eenheidsprijs
125664346	Oplaadbare zuiger BWT F1 Giant	225,00

BWT OPLAADBARE ZUIGER FITURBO PRO EXCLUSIVITEIT



- Krachtige 12V-motor; uitgerust met PWRBLADE-aandrijfsysteem
- Flexibele verlengstukken voor continu contact met het zwembadoppervlak, die kunnen worden verwijderd voor het reinigen van moeilijk bereikbare plaatsen (smalle zones)
- Draaibare metalen handgreep
- Onderste borstels om vuil los te maken en op te nemen
- Click 'N Lock opvangzak bevestigingssysteem
- Inclusief een standaard filterzak, een fijne filterzak en een ultrafijne patroonfilterzak
- 4 LED indicator voor opladen
- Koppelbaar aan een telescopische steel (niet inbegrepen)
- Ideaal voor alle soorten zwembaden



CYCLUSTIJD



VERMOGEN



FILTERCAPACITEIT



ALLE SOORTEN
ZWEMBADEN



GARANTIE

	Code	Artikelomschrijving	Eenheidsprijs
1	125664347	Oplaadbare zuiger BWT F1 Turbo	208,00
2	125664350	50 micron ultrafijn patroonfilter	32,10





F1R LINE

ONDERHOUDSTOEBEHOREN

Uw zwembad onderhouden was nog nooit zo eenvoudig

DANKZIJ ONZE KWALITEITSEIGEN TOEBEHOREN!

Het assortiment toebehoren van de FIR voldoet aan al uw behoeften op gebied van zwembadonderhoud.

Een compleet assortiment

De FIR Line onderhoudstoebehoren is ontworpen met het oog op gebruiksgemak en duurzaamheid.

Er is speciale aandacht besteed aan het ontwerp en de ergonomie van de toebehoren in de FIR Line.



WANDBORSTEL - FIR **PRO EXCLUSIVITEIT**



- De aluminium steel en houder zijn sterk en duurzaam
- Plaatsing van de borstelharen voor een grondige reiniging van het zwembad
- Zijborstels met lange reikwijdte voor het reinigen van hoeken, trappen, ladders en andere oppervlakken
- Compatibel met een standaard telescopische steel

Code	Artikelomschrijving	Hoeveelheid per doos	Prijs
125664355	FIR wandborstel	6	19,80

BODEM SCHEPNET FIR **PRO EXCLUSIVITEIT**



- Duurzaam en sterk aluminium houder en frame
- Versterkt nylon net met extra tractiepaneel biedt extra bescherming en voorkomt gemakkelijk breken
- Net en frame zijn vervangbaar.
- Extra breed, 50 cm, opvangoppervlak voor vuil
- Dubbele pin voor eenvoudig bevestigen en losmaken aan de telescopische steel

Code	Artikelomschrijving	Hoeveelheid per doos	Prijs
125664348	FIR bodem schepnet	12	25,70

OPPERVLAKTE SCHEPNET - FIR **PRO EXCLUSIVITEIT**



- Duurzaam en sterk aluminium houder en frame
- Ultrabestendig en vervangbaar nylon net
- Extra groot, 50 cm, opvangoppervlak
- Dubbele pin voor eenvoudig bevestigen en losmaken van de telescoopsteel

Code	Artikelomschrijving	Hoeveelheid per doos	Prijs
125664349	FIR oppervlakte schepnet	12	21,30

ALUMINIUM BODEMZUIGKOP - FIR **PRO EXCLUSIVITEIT**



- De verzwaarde bodemzuigkop zorgt voor contact met het oppervlak
- Draaibare slanguiteinde voorkomt geknikte slangen
- Robuuste metalen handgreep
- Zijborstels voor effectieve reiniging
- Geschikt voor zuigslangen met een diameter van 38 en 50 mm
- Clips voor eenvoudige bevestiging aan de telescoopsteel

Code	Artikelomschrijving	Hoeveelheid per doos	Prijs
125664354	FIR aluminium bodemzuigkop	6	49,90

DIGITALE THERMOMETER MET VERGROOTGLAS - F1R **PRO EXCLUSIVITEIT**

- Werkt op zonne-energie en is volledig onderdompelbaar
- Wijzerplaat met vergrootglas voor eenvoudig aflezen
- Automatische uitschakeling na 150 seconden
- Temperatuur in Celsius en Fahrenheit

Code	Artikelomschrijving	Hoeveelheid per doos	Prijs
125664344	F1R digitale thermometer met vergrootglas	12	18,30



CHLOORDOSEERDER MET BIJVULINDICATOR - F1R **PRO EXCLUSIVITEIT**

- 3-in-1 dispenser met thermometer en indicator voor bijvullen
- De indicator voor bijvullen gaat omhoog als de dispenser vol is en gaat omlaag als hij leeg is
- Instelbare dosering
- Ontworpen voor chloortabletten van 75 mm
- Capaciteit : 5 chloortabletten
- Temperatuur in Celsius en Fahrenheit

Code	Artikelomschrijving	Hoeveelheid per doos	Prijs
125664343	F1R chloordosator met bijvulindicator	6	6,30



TELESCOPISCHE STEEL - F1R **PRO EXCLUSIVITEIT**

- Zware aluminium buis, gladde buisafwerking
- Honingraatpatroon op de sloten zorgt voor een betere grip bij het vergrendelen en ontgrendelen van de steel
- Ergonomisch handvat met rand voor een comfortabele grip
- Compatibel op toebehoren met enkele of dubbele V-clips

Code	Artikelomschrijving	Hoeveelheid per doos	Prijs
125664351	F1R telescopische steel 2x180 cm	12	30,40
125664352	F1R telescopische steel 2x240 cm	12	36,40
125664353	F1R telescopische steel 3x150 cm	12	35,90





ESSENTIAL LINE

ELEKTRISCHE ROBOTS

Ontdek de ESSENTIAL Line

INTELLIGENTE ROBOTS VOOR EEN ALTIJD ONBERISPELIJK ZWEMBAD.

Robots ontworpen om het onderhoud te vereenvoudigen en het hele jaar door kristalhelder water te garanderen.

Dankzij hun innovatieve, gepatenteerde technologieën reinigen ze efficiënt de bodem, wanden en waterlijn van uw zwembad, ongeacht hun vorm



ES700

ES800

2 BWT-innovaties :

- De ES700 en ES800 zijn uitgerust met de nieuwe GenCore 7 navigatietechnologie, die een intelligente controle van de voedingskabel en een volledige rondgang door het zwembad mogelijk maakt. Geen verwarde kabels meer!
- De ES Echo robot is uitgerust met Smart Park technologie : aan het einde van de cyclus parkeert de robot in de buurt van een wand zodat hij gemakkelijk uit het zwembad kan worden gehaald.



ES Echo



INNOVATIE

Maak u klaar voor een transformatie in zwembadonderhoud met BWT Robotics robotstofzuigers, uitgerust met revolutionaire **Smart Cable Control** innovatie voor optimale reiniging.

Dit geavanceerde systeem, in combinatie met de precisie van onze **Gen Core 7 navigatietechnologie**, optimaliseert de bewegingen van de robot in uw zwembad en zorgt elke keer weer voor een perfecte reiniging (zwenkvrije kabel).

Het **Gen Core 7 navigatiesysteem** coördineert en verwerkt de informatie die wordt geleverd door alle ingebouwde sensoren van de robot, die in realtime gegevens verzamelen.

ES Echo is BWT's nieuwste technologische innovatie

VOOR KABELVRIJ REINIGEN VAN ZWEMBADEN

De BWT ES Echo beschikt over de nieuwste technologische ontwikkelingen op het gebied van kabelvrije zwembadreiniging.



BWT
Robotics



- De **BWT ES Echo** robot lokaliseert zichzelf in uw zwembad dankzij de ultrasone sensoren en de gyroscoop voor een optimale beweging.

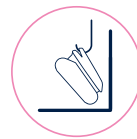

- Aan het einde van elke cyclus kan de **BWT ES Echo** naast een muur worden geparkeerd, zodat hij gemakkelijk uit het zwembad kan worden gehaald met de meegeleverde haak.

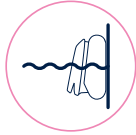

- 3 reinigingsstanden beschikbaar : Alleen bodem / Bodem, wanden en waterlijn / Wanden en waterlijn.



- De **BWT ES Echo** robot wordt geprogrammeerd via het bedieningspaneel of op de robot via de App. Hij is uitgerust met een Bluetooth -en Wifi-module, waarmee hij niet alleen kan worden beheerd via de App, maar waarmee hij ook gemakkelijk kan worden geüpdatet via Wifi.



- Eenvoudig te reinigen filter met grote capaciteit, houdt een grote hoeveelheden vuil tegen.



- De lange autonomie van de **BWT ES Echo** biedt keuze uit 3 reinigingscycli. Dankzij de LED-indicator op de robot op via de App bent u altijd in realtime op de hoogte van zijn autonomie.

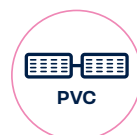

- BWT ES Echo** is uitgerust met actieve PVC-borstels en een krachtige afzuiging voor een intensieve reiniging van alle soorten zwembaden.



Elektrische robots zonder kabel Essential Line

De PVC-borstel garandeert een grondige reiniging van alle soorten oppervlakken, terwijl de cyclus van 1,5 uur ervoor zorgt dat u minder tijd kwijt bent aan schoonmaken en meer tijd hebt om van uw zwembad te genieten!



	ES ECHO	ES700	ES800
AFMETINGEN VAN HET ZWEMBAD	15 m (alle vormen en afwerkingen)	10 m (alle vormen en afwerkingen)	12 m (alle vormen en afwerkingen)
REINIGINGSTYPERE	Bodem, wand en waterlijn	Bodem, wand en waterlijn	Bodem, wand en waterlijn
REINIGINGSCYCLUS	3 cycli tot 2h30	2u00	1u30, 2u00 of 2u30
BESTURING OP AFSTAND	Smartphone-app via Bluetooth Wifi	X	App met afstandbediening
FILTERTYPERE	Eenvoudige filtratie 180µ	Hoogwaardig enkelvoudige filter	Hoogwaardig enkelvoudige filter
PUISSANCE D'ASPIRATION	15 m³/u	15 m³/u	15 m³/u
NAVIGATIESYSTEEM	Smart Navigation	Smart Navigation	Smart Navigation
GYROSCOOP	✓	✓	✓
BATTERIJ	✓ 4u oplaadtijd	X	X
LENGTE VAN DE KABEL	X	14 m, grijs hoogwaardig Gen Core 7	18 m, grijs hoogwaardig Gen Core 7
AFMETINGEN (L X B X H)	42 x 40 x 23 cm	38 x 37 x 22,8 cm	38 x 37 x 22,8 cm
GEWICHT	7,9 kg	5,75 kg	5,75 kg
GARANTIE	2 jaar	3 jaar	3 jaar



De BWT ES Echo, technologie ontworpen met u in gedachten

VOOR DRAADLOZE ZWEMBADREINIGING

De BWT ES ECHO profiteert van de nieuwste technologische ontwikkelingen op het gebied van draadloze zwembadreiniging.



De BWT ES ECHO-robot navigeert door uw zwembad met behulp van ultrasone sensoren en een gyroscoop om zijn bewegingen te optimaliseren.

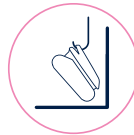

Aan het einde van elke cyclus parkeert BWT ES ECHO zichzelf bij een muur, zodat u hem gemakkelijk kunt uitnemen met behulp van de meegeleverde haak.

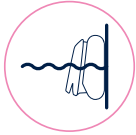

Er zijn 3 reinigingsmodi beschikbaar: Alleen bodem / Bodem, wanden en waterlijn / Wanden en waterlijn.



De BWT ES ECHO-robot kan worden geprogrammeerd via het bedieningspaneel op de robot zelf of via de bijhorende app. Hij is uitgerust met een Bluetooth- en wifi-module, waarmee u hem via de app kunt beheren en de software eenvoudig via Wi-Fi kunt updaten.



Het gemakkelijk te reinigen filtermandje met grote capaciteit kan een grote hoeveelheid vuil opvangen.

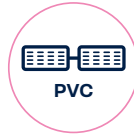

BWT ES ECHO is uitgerust met actieve PVC-borstels en krachtige zuigkracht voor een intensieve reiniging van alles soorten zwembaden.



De lange batterijduur van de BWT EST ECHO biedt keuze uit drie reinigingscycli. Dankzij de LED-indicator op de robot of via de bijhorende app bent u altijd in realtime op de hoogte van de batterijduur.

BWT ES ECHO ELEKTRISCHE ROBOT ZONDER KABEL

Familie 3730

- Lichtgewicht
- 3 uur autonomie
- Kabelvrije robot
- Wifi en Bluetooth met App
- Programmering via de App of op het bedieningspaneel van de robot
- 3 reinigingsstanden : Alleen bodem | Bodem, wanden en waterlijn of enkel wanden
- 3 reinigingscycli tot 2h30
- Intuïtief



BWT
Robotics



CYCLUSTIJD

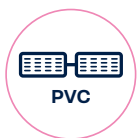

BORSTELTYPE



ENKEL
FILTERMANDJE
180 M



APP



GARANTIE

Code	Artikelomschrijving	Prix H.T.
125663055	BWT ES Echo elektrische robot	749,17

BWT ES700 ELEKTRISCHE ROBOTS



+ NIEUW PRODUCT

- Reinigt bodem, wanden en waterlijn
- Lichtgewicht (minder dan 6 kg)
- Krachtig
- Gen Core 7 navigatiesysteem



CYCLUSTIJD

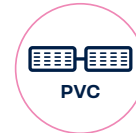

BORSTELTYPE



LENGTE VAN DE KABEL



GARANTIE

Code	Artikelomschrijving	Prijs
125663108	BWT ES700 Elektrische robot	582,50

BWT ES800 ELEKTRISCHE ROBOT



+ NIEUW PRODUCT

- Reinigt de bodem, wanden en waterlijn
- Lichtgewicht (minder dan 6 kg)
- Krachtig
- App met afstandbediening
- Gen Core 7 navigatiesysteem



CYCLUSTIJS

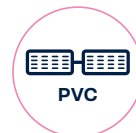

BORSTELTYPE



LENGTE VAN DE KABEL



GARANTIE

Code	Artikelomschrijving	Prijs
125663103	BWT ES800 elektrische robot	624,17



BWT Best Water App





ESSENTIAL LINE

OPLAADBARE ZUIGERS



Oplaadbare zuigers

DE ESSENTIAL LINE ZUIGERS EN ROBOTS OP BATTERIJEN BIEDT EEN REINIGINGSOPLOSSING VOOR SPA'S TOT ZWEMBADEN VAN 65 M².

De technische innovaties in deze productlijn zijn ontworpen met oog op efficiëntie en gebruiksgemak.



GARANTIE



ES02



ES20



ES30



ES50



ES300



ES500

OPLAADBARE ZUIGER **ES02** PRO EXCLUSIVITEIT



- +** NIEUW PRODUCT
- LED indicator voor opladen
 - Lichtgewicht en gebruiksvriendelijk
 - USB-oplader inbegrepen
 - Inclusief 2 delige steel van 50 cm
 - Driehoekige zuigkop om hoeken te bereiken en schoon te maken
 - Ideaal voor kleine zwembaden en spa's met een diameter tot 3,7 m



CYCLUSTIJD



VERMOGEN



FILTERCAPACITEIT



KLEINE
ZWEMBADEN
EN SPAS



GARANTIE

Code	Artikelomschrijving	Prijs
125664319	BWT ES02 oplaadbare zuiger	62,50

OPLAADBARE ZUIGER **BWT ES20**



- +** NIEUW PRODUCT
- Het PWRBLADE-systeem optimaliseert de reinigingsprestaties
 - Uniek, gepatenteerd design
 - USB-oplader inbegrepen
 - Het led-indicatielampje van de batterij begint te knipperen wanneer er nog maar 5 minuten bedieningstijd over blijft
 - Inclusief aluminium steel (5 x 40 cm)
 - Compatibel met de standaard telescopische stelen
 - Ideaal voor kleine tot middelgrote zwembaden tot 4,57 m, zwembadtrappen en waterpartijen (10 cm)



CYCLUSTIJD



VERMOGEN



FILTERCAPACITEIT



MIDDELGROTE
ZWEMBADEN



GARANTIE

Code	Artikelomschrijving	Prijs
125664320	BWT ES20 oplaadbare zuiger	70,90

OPLAADBARE ZUIGERS BWT ES30



- 7,4V krachtige motor
- Vergrendelingssysteem voor eenvoudige toegang tot vuil en filter
- USB-oplader inbegrepen
- Transparant design van de zuigkop voor betere efficiëntie van de reiniging en zicht op het verzamelde vuil
- Borstels ideaal voor het reinigen van spa's en hoeken
- Compatibel met de standaard telescopische stelen
- Ideaal voor middelgrote zwembaden



CYCLUSTIJD



VERMOGEN



FILTERCAPACITEIT



MIDDELGROTE
ZWEMBADEN



GARANTIE

Code	Artikelomschrijving	Prijs
125664321	BWT ES30 oplaadbare zuiger	107,50

OPLAADBARE ZUIGER ES50



- 11.1V krachtige motor
- Openingsysteem met ergonomische handgreep voor gemakkelijk toegang tot de filter
- Groot filteroppervlak voor meer efficiëntie en capaciteit
- Transparant design van de zuigkop voor verbeterde efficiëntie van de reiniging en de zichtbaarheid van het verzamelde vuil
- Inclusief een kleine borstel, ideaal voor het reinigen van spa's en hoeken
- Compatibel met de standaard telescopische stelen
- Ideaal voor middelgrote tot grote zwembaden



CYCLUSTIJD



VERMOGEN



FILTERCAPACITEIT



MIDDELGROTE
EN GROTE
ZWEMBADEN



GARANTIE

Code	Artikelomschrijving	Prijs
125664322	BWT ES50 oplaadbare zuiger	149,20

ROBOT OP BATTERIJ BWT ES300



- Het transparante deksel maakt het gemakkelijk te zien wanneer het vuilcompartiment geleegd moet worden
- Ergonomische handgreep voor eenvoudig gebruik
- LED indicator batterij Aan/Uit
- Verstelbaar voorwiel om het reinigingstraject aan te passen aan de vorm/grootte van het zwembad
- Automatische AAN/UIT met watersensor

Technische eigenschappen

- Krachtige 7,4 V motor
- Aanbevolen voor zwembaden tot 45 m²
- 1 x recuperatie kit
- 1 x Clip-on borstel
- 1 x standaard textielfilter
- 1 x Unibody kabel + oplader
- 1 x BWT opbergtas



CYCLUSTIJD



FILTERCAPACITEIT



REINIGT
BODEM



ZWEMBADEN
TOT 45 M²



GARANTIE

Code	Artikelomschrijving	Prijs
125664327	BWT ES300 robot op batterij	165,90

ROBOT OP BATTERIJ BWT ES500



- Geïntegreerde ergonomische handgreep voor eenvoudig gebruik
- LED indicator batterij 4 niveaus
- Automatisch parkeren - de robot parkeert naast de zwembadwand wanneer de batterij leeg is
- Geïntegreerde rollen (x3) voor een efficiëntere reiniging
- Gebruiksvriendelijke Clip N' Lock voor toegang tot het vuilreservoir



Technische eigenschappen

- Krachtige 12 V motor
- De Hall-effect sensortechnologie en het exclusieve rotatiesysteem garanderen een soepele, vrije beweging van de robot in het zwembad
- Aanbevolen voor zwembaden met een diameter tot 9 m / 30' of met een totale oppervlakte van 65 m² * 700 ft²
- 1 x Unibody Kabel/oplader
- 1 x RVS filter
- 1 x haak
- 1 x BWT opbergtas



CYCLUSTIJD



FILTERCAPACITEIT



REINIGT
BODEM



ZWEMBADEN
TO 65 M²



GARANTIE

Code	Artikelomschrijving	Prijs
125664328	BWT ES500 robot op batterij	233,00



ESSENTIAL LINE
ONDERHOUDSTOEBEHOREN

Toebehoren ontworpen om uw zwembad schoon te houden



MOEITeloos EN EENVOUDIG !

BODEMZUIGKOP

De verzwaarde bodemzuigkop zorgt voor contact met het oppervlak. Draaibare slanguiteinde voorkomt geknikte slangen. Geschikt voor zuigslangen met een diameter van 32 en 38mm (1 1/4» en 1 1/2»). Onderste borstels voor effectieve reiniging. EZ-clip vergemakkelijkt de bevestiging aan de telescoopsteel.

Code	Artikelomschrijving	Hoeveelheid per doos	Prijs
125664338	ESSENTIAL driehoekige bodemzuigkop	6	14,90
125664339	ESSENTIAL bodemzuigkop	6	13,70



WANDBORSTEL

45 cm breed. Afgeronde hoeken, geschikt voor zwembadliners. Ultrabestendige handvat met EZ-clip voor eenvoudige bevestiging aan telescoopsteel.

Code	Artikelomschrijving	Hoeveelheid per doos	Prijs
125664341	Polybrush wandborstel met aluminium steel	8	9,30
125664342	45 cm wandborstel	8	7,30



OPPERVLAKTE SCHEPNET

Honinggraatversterkingen voor extra duurzaamheid. Groot afrooppervlak. Stevig nylon net. Dubbel clipsysteem voor eenvoudige bevestiging aan telescopische steel.

Code	Artikelomschrijving	Hoeveelheid per doos	Prijs
125664324	ESSENTIAL oppervlakte schepnet	12	9,10
125665060	ESSENTIAL aluminium oppervlakte schepnet met nylon net	12	10,80



BODEM SCHEPNET

Serie



1

- Lichtgewicht aluminium frame en handvat
- Dubbele clip voor eenvoudige bevestiging aan standaard telescopische stelen
- Robuust nylon net

2

- Honingraatverstevingen voor extra duurzaamheid
- Schuine rand maakt het gemakkelijk om vuil van de bodem van het zwembad te rapen
- Robuust nylon net
- Dubbele clipsysteem voor eenvoudige bevestiging van telescopische steel

	Code	Artikelomschrijving	Hoeveelheid per doos	Prijs
1	125665059	ESSENTIAL aluminium bodem schepnet met nylon net	12	11,50
2	125664323	ESSENTIAL kunststof bodem schepnet	12	11,00

CHLOOR DOSER



- Geschikt voor 76 mm x 5 tabletten.
- Dosering kan eenvoudig worden aangepast.
- Inclusief handvaten om gemakkelijk de tabletten op te nemen.

	Code	Artikelomschrijving	Hoeveelheid per doos	Prijs
	125664318	ESSENTIAL chloor doser	12	9,10

TELESCOPISCHE STEEL



- Telescoopsteel 2 of 3 x 120 cm en 2 x 240 cm.
- Maximale ergonomie met een perfecte grip en eenvoudige sterke vergrendeling.
- Gladde 1,1 mm dikke aluminium buis.

	Code	Artikelomschrijving	Hoeveelheid per doos	Prijs
	125664335	ESSENTIAL telescopische steel 2x120 cm	12	15,40
	125664336	ESSENTIAL telescopische steel 3x120 cm	12	19,70
	125664337	ESSENTIAL telescopische steel 2x240 cm	12	24,20

THERMOMETER

- Celsius en Fahrenheit schaalverdeling.
- Bevestigingskoord met verwijderbare haak voor eenvoudig vastmaken aan zwembadreling of trap.

Code	Artikelomschrijving	Hoeveelheid per doos	Prijs
125664333	ESSENTIAL thermometer	24	3,56



DRIJVENDE THERMOMETER

- Grote drijvende thermometer om de temperatuur af te lezen zonder hem uit het zwembad te halen.
- Verwijderbare bevestigingskoord voor bevestiging aan een zwembadtrap.
- Temperatuurbereik van 0° tot 50°C.

Code	Artikelomschrijving	Hoeveelheid per doos	Prijs
125664334	ESSENTIAL drijvende thermometer	6	16,40



POOL SET

Complete set voor het volledige onderhoud van uw zwembad :

- ESSENTIAL bodem schepnet,
- ESSENTIAL bodemzuigkop,
- ESSENTIAL 45 cm wandborstel,
- ESSENTIAL thermometer en 3-weg teststrips

Code	Artikelomschrijving	Hoeveelheid per doos	Prijs
125664326	ESSENTIAL Pool set	4	43,60



AQUANAUT 250



Eigenschappen :

- **Nieuwe generatie stofzuigerrobot**
- **Ontwijd obstakels** door zijn grote wenbaarheid dankzij de **gepatenteerde wielen**
- **Optimale reiniging van het bad** : Gepatenteerde zelfinstellende **V-Flex** turbine die grove vuilresten opzuigt
- **Maximale zuigkracht ongeacht het debiet** (3 verwisselbare zuigmonden)
- **Inclusief bladval**



Kleine zuigopening

Voor een grotere zuigkracht met een kleinere capaciteit, voor gebruik met een pomp met variabele snelheden, lage snelheid.



Gemiddelde zuigopening

Geschikt voor de meeste zuigsystemen.



Grote zuigopening

Voor optimale zuigkracht met een grotere capaciteit, voor gebruik met een pomp met variabele snelheden, hoge snelheid.



Bladvanger



V-Flex turbine met bewegende bladen voor het opzuigen van grove vuilresten

Code	Artikelomschrijving	Prijs
1002500	Aquanaut 250 met bladvanger	499,00
1002500	Aquanaut 250 met bladvanger	Per 4, per stuk 449,10

RIGIFLEX DRIJVENDE SLANGEN Ø 38 MM

Serie 3000

**Eigenschappen:**

- Slang van hoogstaande kwaliteit in blauw en zwart, met draibare opzetstukken,
- Steviger om bestand te zijn tegen het platdrukken veroorzaakt door de zuiging,
- Buigzamer voor een gemakkelijker gebruik.



Uitsluitend bestemd voor aansluiting op bodemzuigkop.



Code	Artikelomschrijving	Prijs
865000	6m geringde slang van Ø 38 mm, met 2 opzetstukken waarvan 1 draaibaar	41,50
865500	9m geringde slang van Ø 38 mm, met 2 opzetstukken waarvan 1 draaibaar	59,70
1 866000	12m geringde slang van Ø 38 mm, met 2 opzetstukken waarvan 1 draaibaar	75,30
866500	15m geringde slang van Ø 38 mm, met 2 opzetstukken waarvan 1 draaibaar	90,10
867000	25m geringde slang van Ø 38 mm, met 2 opzetstukken waarvan 1 draaibaar	148,40
867501	Opzetstuk voor slang 38 Ø, wit	6,20
867503	Mof voor slang 38 Ø	4,78
2 868500	Haspel voor slang 38 Ø (maximum 13.5 m lengte)	41,60



	Code	Artikelomschrijving		Eenheidsprijs
1	125300988	Reinigingsgom BWT	Per doos van 4	12,80
2	125300989	Wegwerp-voorfilters voor BWT skimmer	Per doos van 8	12,30
3	125300990	Absorberende doeken BWT	Per doos van 4	11,50
4	125300991	Set met 4 reinigingssponzen, 2 absorberende doeken, 2 wegwerp-voorfilters voor skimmer (BWT)		17,10

ONDERHOUDSTOEBEHOREN

Serie 3000



	Code	Referentie	Artikelomschrijving	Eenheidsprijs
Reinigingsgom				
5	876300		Reinigingsgom Pool'Gom	Per doos van 3 11,20
	876400		Reinigingsgom Pool'Gom, display van 36	354,00
6	876500		Pool'gom XL borstelkop	37,80
	876550		Bijkomende Pool'Gom XL	13,80
Net'Skim				
7	48001003	NS-200-12	Net'Skim wegwerp, doos van 12 stuks	19,50
8	48001004	NS-200-36	Net'Skim wegwerp, display van 36 dozen	625,00
9	48001016	SV-200	Skim-Vac universeel met zijuitgang	4,81
Water lily				
10	48001005		Water Lily	Per doos van 6 17,90
11	48001006		Water Lily, display van 36 dozen	545,00
Easy Pool'Gom				
12	876600		Easy Pool'Gom met handvat	20,30
	876650		Easy Pool'Gom, navulling	12,30
Waterlijnborstels				
13	876200	TS-200	Cleanette waterlijnborstel	21,70

Dankzij de microvezelborstel kan men het lamellendek eenvoudig en efficiënt reinigen zonder het gebruik van chemicaliën die de lamellen kunnen beschadigen en hun mechanische eigenschappen verminderen.

De microvezel spons is een tiental keer wasbaar op een temperatuur van 30 ° C.

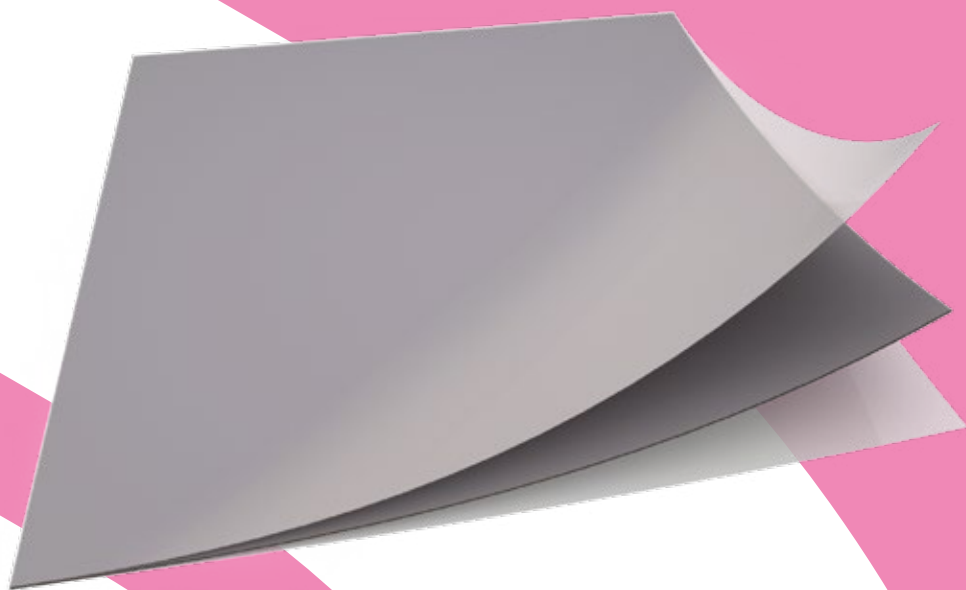

Voldoet aan de volgende referentiestandaarden:

NF EN 15836-1 norm van augustus 2010: Homogene membranen met een dikte groter dan of gelijk aan 0,75 mm.

NF EN 15836-2 norm van augustus 2010: Gewapende membranen met een dikte groter dan of gelijk aan 1,50 mm.

NF T54-802 norm van april 2010: Gids voor de plaatsing, vervanging, gebruik en onderhoud van een liner (Voormalig DTP N°3).



**BWT Best
Water App**



216	VERGELIJKENDE TABEL
218	SOORTEN OPHANGING
220	LINERS 3D 95/100 ^{STE}
222	LINERS 85/100 ^{STE}
226	LINERS 75/100 ^{STE}
230	LINERS VOOR TRAPPEN
237	LINERS VOOR ROLLUIKBAKKEN
239	MATEN
240	OPPERVLAKTEBEREKENINGEN
241	PRIJSBEREKENING
242	TOEBEHOREN VOOR LINERS

Liners



MODELLEN	Superliner 3D 95/100 ^{ste} ANTISLIP	Superliner V2F 85/100 ^{ste} EFFEN & Bedrukt
KENMERKEN		
KLEUREN		
DIKTE	95/100 ^{ste}	85/100 ^{ste}
BESCHERMENDE VERNIS AAN DE BINNENZIJD		
VERNIS TEGEN SCHIMMELVORMING BUITENZIJD		
WEERSTAND		
TEMPERATUUR-BESTENDIGHEID	35 °C	35 °C
VLEK-BESTENDIGHEID	+++	+++
CHLOOR-BESTENDIGHEID	+++	+++
GARANTIE		
NF EN 15 836-1 NORM	Bovenste klasse	Bovenste klasse
GARANTIES		
PRIJS €	41,80	28,40
BLZ	220	223



Superliner V2F 85/100 ^{ste} LIJSTEN	Aqualiner 75/100 ^{ste} EFFEN EN BEDRUKT	Aqualiner 75/100 ^{ste} LIJSTEN
85/100 ^{ste}	75/100 ^{ste}	75/100 ^{ste}
✓	✗	✗
✓	✓	✓
35 °C	33 °C	33 °C
+++	++	++
+++	++	++
Bovenste klasse	Standaard klasse	Standaard klasse
20,30	20,10	18,20
225	227	228

Wij bieden u 5 MODELLEN OPHANGING AAN



Al onze superliners en aqualiners kunnen volgens 4 modellen ophanging geleverd worden



1 HUNG CRISTAL OPHANGING (BWT POOL PRODUCTS PATENT)

- Deze technologie geniet een BWT Pool Products brevet en heeft onderstaande voordelen:
- Betrouwbaarheid sinds talrijke jaren,
- Geen zichtbare lasnaad aan de bovenzijde van de omtrek waardoor wij een onvergelykbare esthetiek aanbieden,
- Geen zichtbaar kleurverschil tussen het membraan en het ophangprofiel,
- Een gelijkmatige veroudering van het membraan,
- Volledige weerstand tegen micro-organismen en U.V. stralen
- Een perfect homogene kleur.
- Naleving van de tekeningen in het geval van een bedrukte lijst of membraan.



Voor alle type zwembaden met een hung ophanging.



2 OVERLAP OPHANGING

- Dit type ophanging geeft u de mogelijkheid de hoogte van de liner te bepalen, tijdens plaatsing op de werf.
- De liner wordt gemaakt met 10 cm extra in de hoogte zodat u de liner kunt aanpassen.
- Sommige installaties zijn uitgerust met aluminium overlap rails.
- Op aanvraag kunnen wij liners met dit type ophanging fabriceren. In dit geval zal het nodig zijn om een wandhoogte van 10 cm boven de afgewerkte bekleding te voorzien.



3 HUNG HARPOEN OPHANGING

- De hung harpoen ophanging is gemaakt uit een ander materiaal dan die van het membraan,
- Verouderingsverschil tussen het membraan en de hung harpoen ophanging,
- Kleurverschil tussen de hung harpoen ophanging en het membraan,
- Zichtbare lasnaad van de ophanging aan de bovenzijde van de omtrek van het membraan
- Storend contrast tussen de hung harpoen ophanging en de gedrukte membraan.



Voor alle types zwembaden met een hung ophanging.



4 OPHANGING EXTRUSIE 2



5 OPHANGING EXTRUSIE 3

- Zichtbare lasnaad van de ophanging aan de bovenzijde van de omtrek van het membraan
- Alleen beschikbaar in het Frans blauw en voor stalen zwembaden.



Superliner 3D
Urban Grey

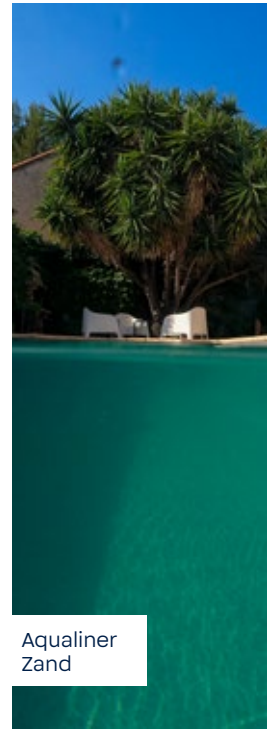

Aqualiner
Zand



Superliner V2F
Lichtblauw



Superliner V2F
Flagstone Sunlit

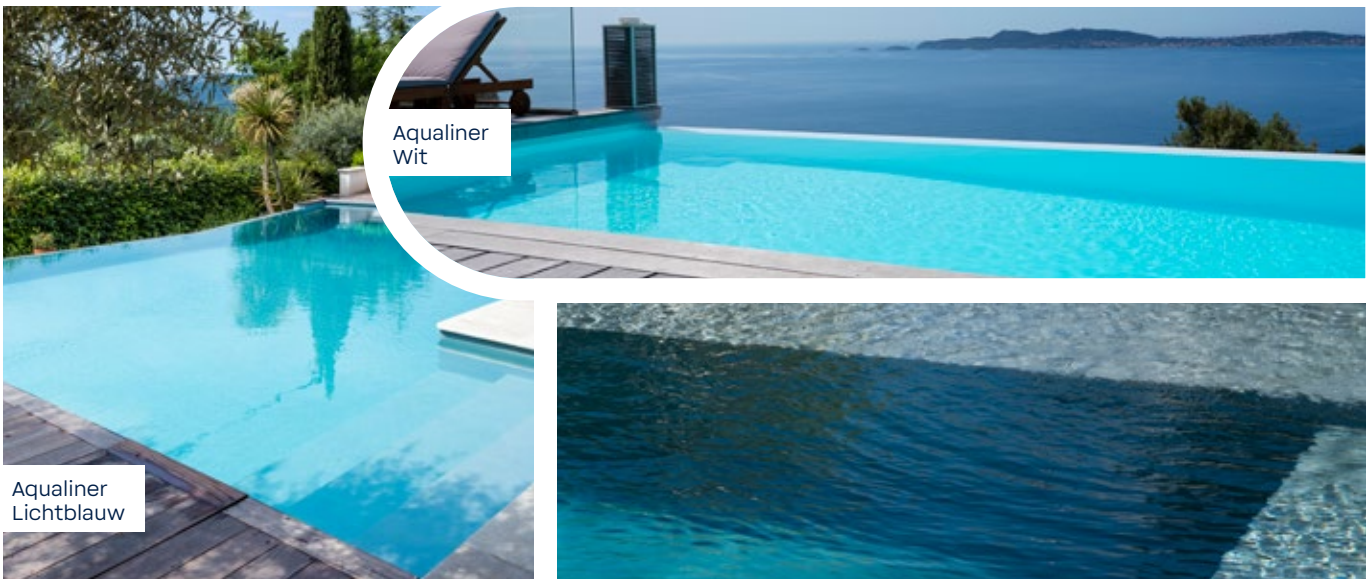

Aqualiner
Wit

Aqualiner
Lichtblauw

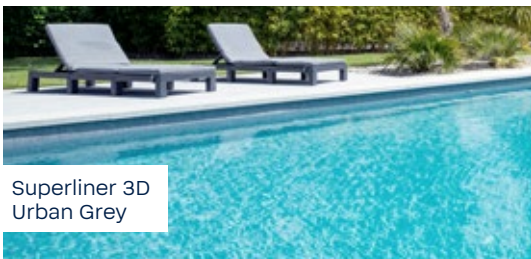

Superliner 3D
Urban Grey

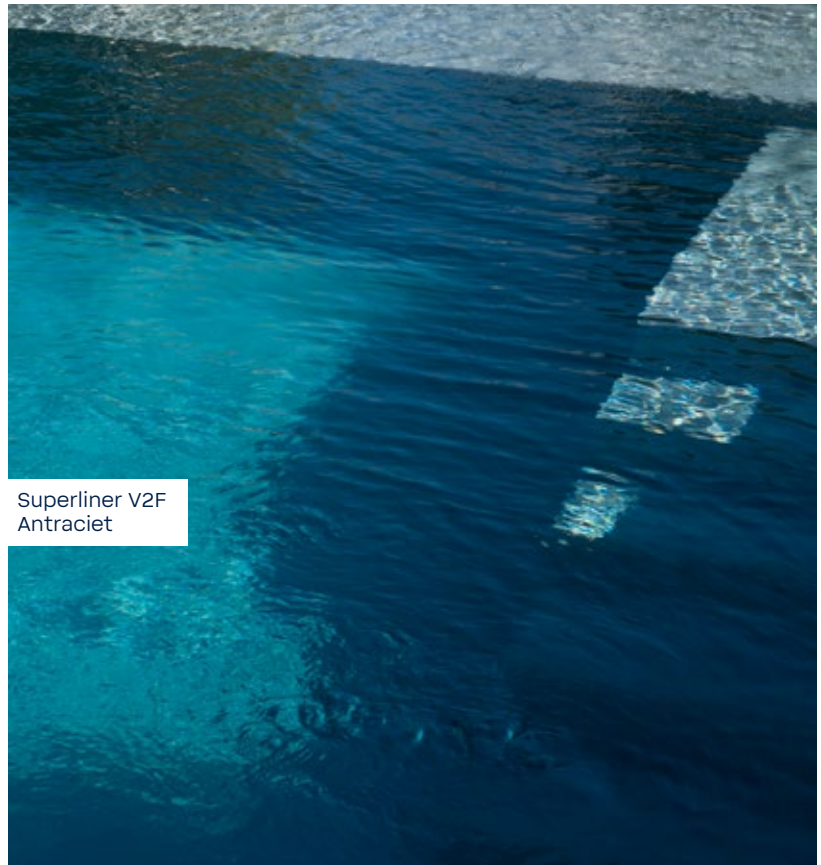

Superliner V2F
Antraciet

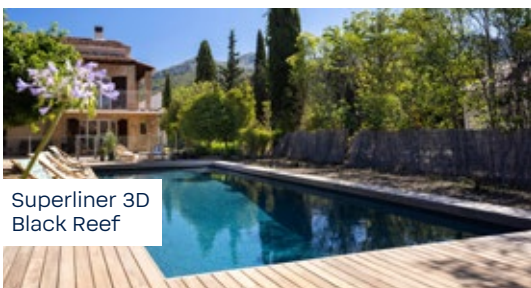

Superliner 3D
Black Reef

SUPERLINER 3D 

Serie 6320

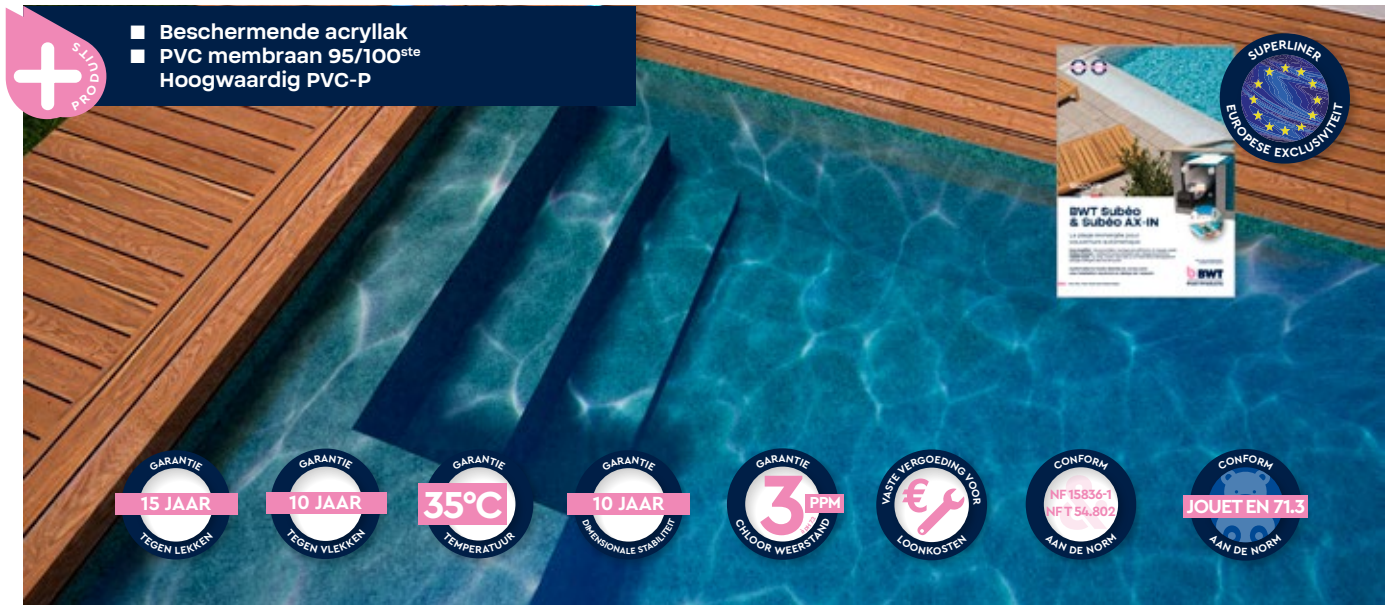

■ Beschermende acryllak
 ■ PVC membraan 95/100^{ste}
 Hoogwaardig PVC-P

GARANTIE 15 JAAR TEGEN LEKKEN
 GARANTIE 10 JAAR TEGEN VLEKKEN
 GARANTIE 35°C TEMPERAATUUR
 GARANTIE 10 JAAR DIMENSIONALE STABILITEIT
 GARANTIE 3 PPM CHLOOR WEERSTAND
 VASTE VERGOEDING VOOR LOONKOSTEN
 CONFORM NF 15836-1 NPT 54.802 AAN DE NORM
 CONFORM JOUET EN 71.3 AAN DE NORM

BWT Subéo & Subéo AX-IN
 SUPERLINER EUROPESE EXCLUSIVITEIT

EIGENSCHAPPEN EN PRESTATIES

De Superliner 3D wordt geproduceerd in onze fabriek in Pleumeleuc (35), die al meer dan 40 jaar liners produceert die voldoen aan de AFNOR-norm NF T 54-802.

Het levert uitzonderlijke prestaties, voortkomend uit de eigenschappen van zijn PVC-P membraan van 85/100^{ste}, waarvan BWT Pool Products de exclusieve distributeur voor Europa is.

Het membraan van de Superliner 3D, dat uiteraard voldoet aan de NF EN 15836-1 norm, evenals aan de REACH-richtlijn (EG 1907/2006), vertoont de volgende kenmerken:

Een bescherming met een acrylvernis aan beide zijden :

De '5' micron dikke vernislaag, aangebracht op de buitenzijde van het membraan, garandeert een betere weerstand tegen micro-organismen die zich tussen de onderlaag en de liner kunnen ontwikkelen.

De vernislaag van 8 micron, aangebracht op de binnenzijde:

- ➔ Maakt het schoonmaken van de liner, met name de waterlijn, gemakkelijker.
- ➔ Verhoogt de bescherming van de pigmenten tegen UV-straling.

- ➔ Vertraagt het verkleuren van het membraan.
- ➔ Beschermt het membraan tegen slijtage en krassen.

Bescherming tegen de ontwikkeling van algen, bacteriën en micro-organismen dankzij het gebruik van een schimmelwerend middel geïntegreerd in het membraan.

Voor een maximale gebruikstemperatuur van 35°C.

Optimale dimensionale stabiliteit.

5 soorten bevestiging : Hung cristal (BWT Pool Products patent), Hung harpoen, Overlap, extrusie type 2 en extrusie type 3.

Een breed assortiment aan kleuren en prints :

- ➔ 3 bedrukte kleuren

Effen kleuren die passen bij die van onze inbouwdelen en automatische rolluiken.

Uitzonderlijke garanties (Zie hieronder), die natuurlijk voortvloeien uit de prestaties van het PVC-P membraan van de Superliner 3D.

GARANTIES

De conventionele garanties die op een Superliner 3D worden aangeboden, zijn uitsluitend voorbehouden aan professionele klanten van BWT Pool Products.

De garanties op een Superliner 3D houden in dat de professionele klant de bepalingen en aanbevelingen, zoals uiteengezet in de volgende documenten, accepteert :

- ➔ Norm NF EN 15836-1, augustus 2010
- ➔ Norm NF T54-802, juni 2019
- ➔ Document „Exploitatie en onderhoud van PVC-P membranen”, uitgegeven door BWT Pool Products.

De professionele klant heeft bovendien recht op een forfaitaire vergoeding voor weruur en de daaruit voortvloeiende kosten, in geval een van de bovenstaande garanties als geldig zou worden verklaard door de groep BWT Pool Products.

Alle bepalingen van de garanties van de Superliner 3D zijn beschikbaar op **bwt-pro.shop**.

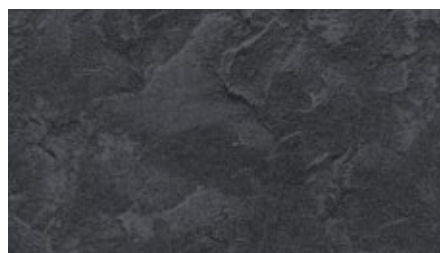
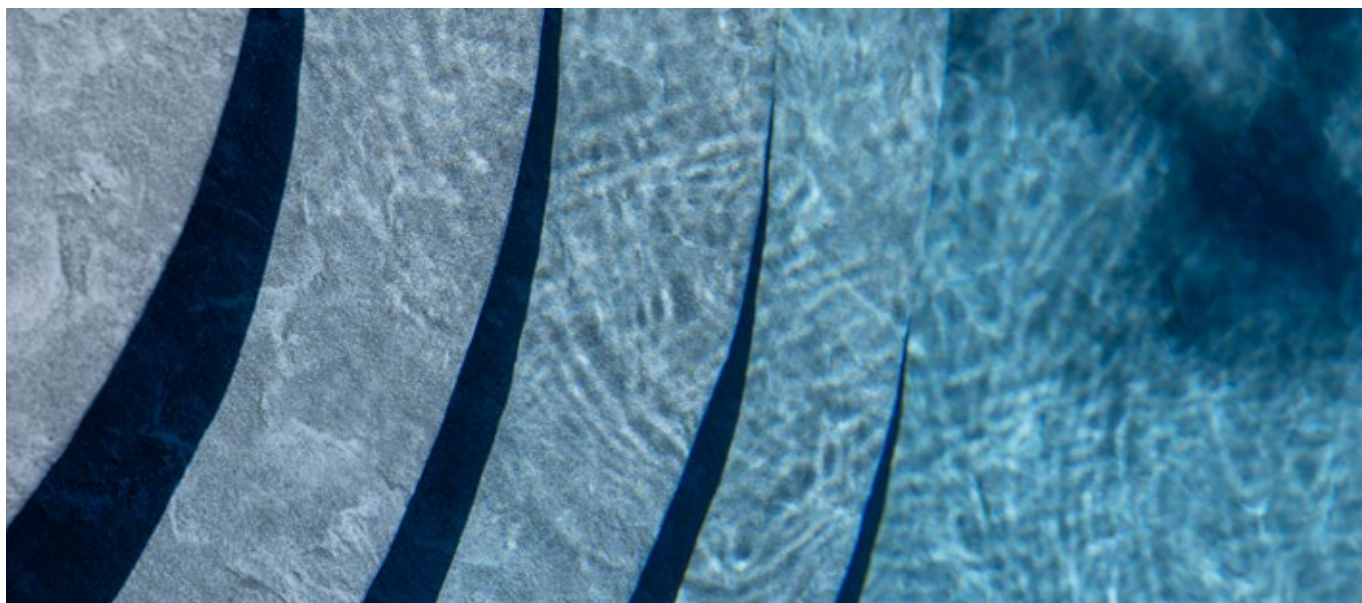

**Black
Reef**



**Natural
Grey**

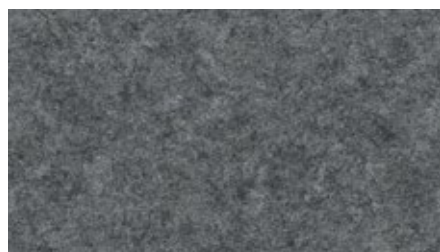

**Urban
Grey**

Code Rechthoekige zwembaden	Code Alle andere vormen en bodems	Artikelomschrijving	Prijs rechthoekige zwembaden met alle vormen bodems - per m ²	Prijs Alle ander vormen - per m ²
70000082	70001182	Superliner 3D - Black Reef NIEUW	41,80	49,10
70000084	70001184	Superliner 3D - Urban Grey NIEUW	41,80	49,10
70000085	70001185	Superliner 3D - Natural Grey NIEUW	41,80	49,10

 **LET OP :** Donkere kleuren zijn visueel gevoeliger voor een teveel aan oxidatiemiddelen (vooral zwart en antracietgrijs). De waarde van de redox (redox- of oxidatiereductiepotentieel) heeft een belangrijke invloed op de duurzaamheid van de kleur van homogeen gebruikte membranen in de fabricage van Superliner 3D. De redox varieert afhankelijk van de aard van de gebruikte chloor (gestabiliseerd of niet-gestabiliseerd), de pH-waarde en het gehalte aan isocyanurinezuur. Om een goede kleurvastheid van de pigmenten van de membraan te garanderen, mag de waarde van de redox nooit de 750 mV, continu overschrijden.

NF Herinnering van de normen :

Alle Superliner 3D worden vervaardigd uit hoogwaardig PVC-P-materiaal. Deze membranen voldoen volledig aan de AFNOR-normen NF 15836-1 (augustus 2010) en aan de Reach-richtlijn (EG 1907/2006). De plaatsing en het onderhoud van een Superliner 3D (en van een liner in het algemeen) zijn gedefinieerd in de Franse norm AFNOR NF T 54 802 (april 2010). We raden u sterk aan om kennis te nemen van deze norm, evenals van onze handleiding «Gebruik en onderhoud van PVC-P-membranen» die beschikbaar is op aanvraag of op onze website, en om uw klanten te informeren over de verantwoordelijkheden die hen toekomen volgens deze documenten.

(*) Deze normen zijn verkrijgbaar bij AFNOR.



EIGENSCHAPPEN EN PRESTATIES

De 85/100ste Superliner V2F wordt in onze fabriek te Pleumeleuc (35) vervaardigd. Deze maakt liners sinds meer dan 40 jaar!

De Superliner heeft uitzonderlijke prestaties voortvloeiend uit de eigenschappen van het PVC-P 85/100ste membraan waarvan BWT Pool Products de exclusieve verdeler is in Europa.

Het membraan van de 85/100ste Superliner V2F, natuurlijk conform aan de norm AFNOR NF T 54 802 en NF 15836-1 alsook aan de richtlijnen REACH (EC 1907/2006), heeft onderstaande eigenschappen:

Een bescherming dankzij een tweezijdige laag vernislak:

De vernislaag van 5 micron, aangebracht op de buitenzijde van het membraan zorgt voor een betere weerstand tegen micro-organismen die kunnen ontstaan tussen de wand/isolatie en de liner.

De vernislaag van 8 micron aan de binnenzijde:

- * Vergemakkelijkt de reiniging van de liner en in het bijzonder de waterlijn.
- * Verhoogt de bescherming tegen UV straling.
- * Vertraagt de verkleuring van het membraan.
- * Beschermt het membraan tegen krassen.

Bescherming tegen de groei van algen, bacteriën en micro-organismen door het gebruik van een antischimmelmiddel opgenomen in het membraan.

Weerstand tegen een maximale temperatuur van 35°C.

Optimale dimensionele stabiliteit.

5 mogelijke ophangsystemen: Hung cristal (Brevet BWT Pool Products), Hung harpoen, Overlap en Extrusie type 2.

Een groot gamma aan kleuren en printen:

- * 7 effen kleuren,
- * 7 print,
- * 3 lijsten.

Effen kleuren aangepast aan onze inbouwdelen en onze automatische rolluiken.

Uitzonderlijke garanties (zie hieronder) die natuurlijk voortvloeien uit de prestaties van de 85/100ste membraan uit PVC-P V2F.

GARANTIES

De conventionele garanties van de V2F Superliners 85/100^{ste} zijn uitsluitend bestemd voor de professionele klanten van BWT Pool Products.

De garanties op de V2F Superliners 85/100^{ste} houden in dat de voorschriften volgens onderstaande documenten door de professionele klanten aanvaard worden:

- * Norm NF EN 15836-1, augustus 2010
- * Norm NF T 54-802, juni 2019
- * Document «Gebruik en onderhoud van PVC-P membranen» door BWT Pool Products opgesteld.

De professionele klant geniet tevens van een forfaitaire vergoeding wanneer één van bovengenoemde garantie ontvankelijk verklaard wordt door de BWT Pool Products groep.

De volledige garantie bepalingen van de V2F Superliners 85/100^{ste} zijn beschikbaar op procoshop.com.



Wit

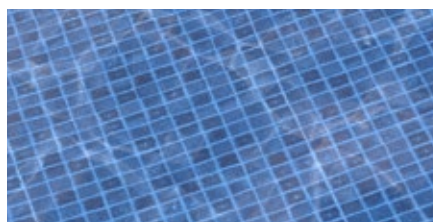

**Marine
mozaïek
2x2cm**

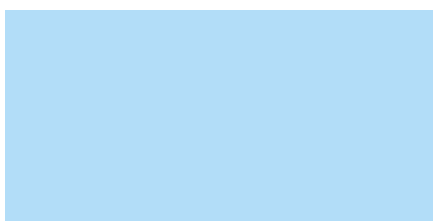

Lichtblauw

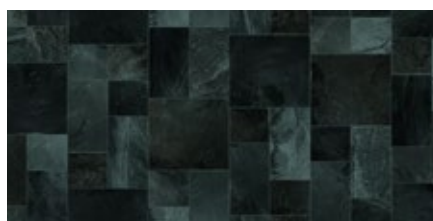

**Flagstone
Jade**



**Frans
blauw**



**Flagstone
Brown**



**Blauw
grijs**

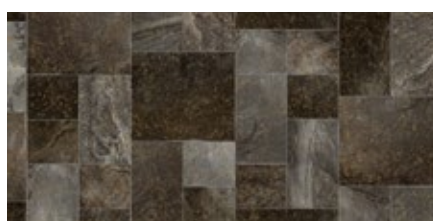

**Flagstone
Sunlit**

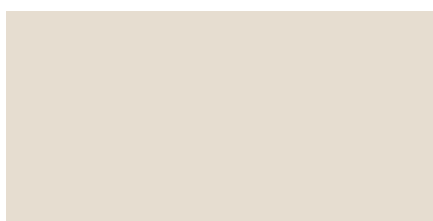

Zand

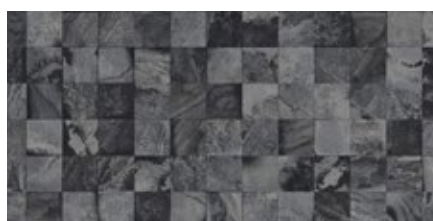

**Mosaic
Grey**



Grijs



**Bali Stone
Blue**



**Antraciet
grijs**

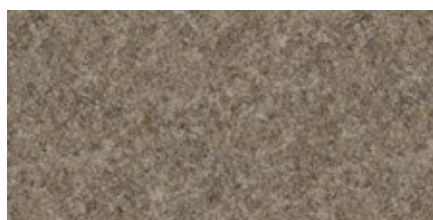

**Sunlit
Quartz**



Code Rechthoekige zwembaden	Code Alle andere vormen en bodems	Artikelomschrijving	Prijs Rechthoekige zwembaden met alle vormen bodems - per m ²	Prijs Alle andere vormen per m ²
70100000	70101100	Superliner V2F 85/100 ^{ste} Effen - Wit	28,40	33,40
70100010	70101110	Superliner V2F 85/100 ^{ste} Effen - Lichtblauw	28,40	33,40
70100020	70101120	Superliner V2F 85/100 ^{ste} Effen - Frans blauw	28,40	33,40
70100070	70101170	Superliner V2F 85/100 ^{ste} Effen - Blauw grijs	28,40	33,40
70100040	70101140	Superliner V2F 85/100 ^{ste} Effen - Zand	28,40	33,40
70100040	70101140	Superliner V2F 85/100 ^{ste} Effen - Zand	28,40	33,40
70100060	70101160	Superliner V2F 85/100 ^{ste} Effen - Grijs	28,40	33,40
70100080	70101180	Superliner V2F 85/100 ^{ste} Effen - Antraciet grijs	28,40	33,40
70100056	70101156	Superliner V2F 85/100 ^{ste} Bedrukt - Marine mozaïek 2x2cm	35,90	42,30
70100037	70101137	Superliner V2F 85/100 ^{ste} Bedrukt - Flagstone Jade	35,90	42,30
70100091	70101191	Superliner V2F 85/100 ^{ste} Bedrukt - Flagstone Brown	35,90	42,30
70100092	70101192	Superliner V2F 85/100 ^{ste} Bedrukt - Flagstone Sunlit	35,90	42,30
70100093	70101193	Superliner V2F 85/100 ^{ste} Bedrukt - Mosaic grey	35,90	42,30
70100094	70101194	Superliner V2F 85/100 ^{ste} Bedrukt - Bali Stone blue	35,90	42,30
70100044	70101144	Superliner V2F 85/100 ^{ste} Bedrukt - Sunlit Quartz	35,90	42,30



OPGELET: De donkere kleuren zijn gevoeliger voor een overdaad aan oxyderende produkten (waaronder zwart en antraciet grijs). De Redox waarde heeft een belangrijk impact op de houding, in de tijd, van de homogene membranen kleuren gebruikt bij de vervaardiging van de Superliner V2F 85/100^{ste}. De Redox waarde verschilt naargelang het gebruikte type chloor (gestabiliseerd of niet), de pH waarde en het isocyanuric zuurgehalte. Om de goede houding van de pigmenten van het waterdichte membraan te garanderen, mag de Redox waarde nooit hoger zijn dan 750mV, in continu.

NF Herinnering van de normen:

Alle Superliners V2F 85/100^{ste} worden vervaardigd op basis van membranen die in Europa gemaakt zijn. Deze membranen zijn volledig in overeenstemming met de Franse norm AFNOR NF EN 15836-1 (augustus 2010), en met de Reach richtlijn (EC 1907/2006). De plaatsing en het onderhoud van een Superliner V2F 85/100^{ste} (en een liner in het algemeen) worden bepaald in de Franse norm AFNOR NF T54-802* (april 2010). Wij raden u aan om kennis te nemen van die norm en uw klanten op de hoogte te brengen van de verantwoordelijkheid die op hen rust, op basis van hetzelfde document.

(*) Deze normen zijn beschikbaar bij AFNOR. Het kopiëren van deze documenten is streng verboden.



**Oxford
blauw**



Cheops



**Oxford
Zand**

Code	Artikelomschrijving	Prijs per lopende meter
70900009	Toeslag lijst voor Superliner V2F 85/100 ^{ste} - Oxford blauw	20,30
70900045	Toeslag lijst voor Superliner V2F 85/100 ^{ste} - Oxford Zand	20,30
70900063	Toeslag lijst voor Superliner V2F 85/100 ^{ste} - Cheops	20,30

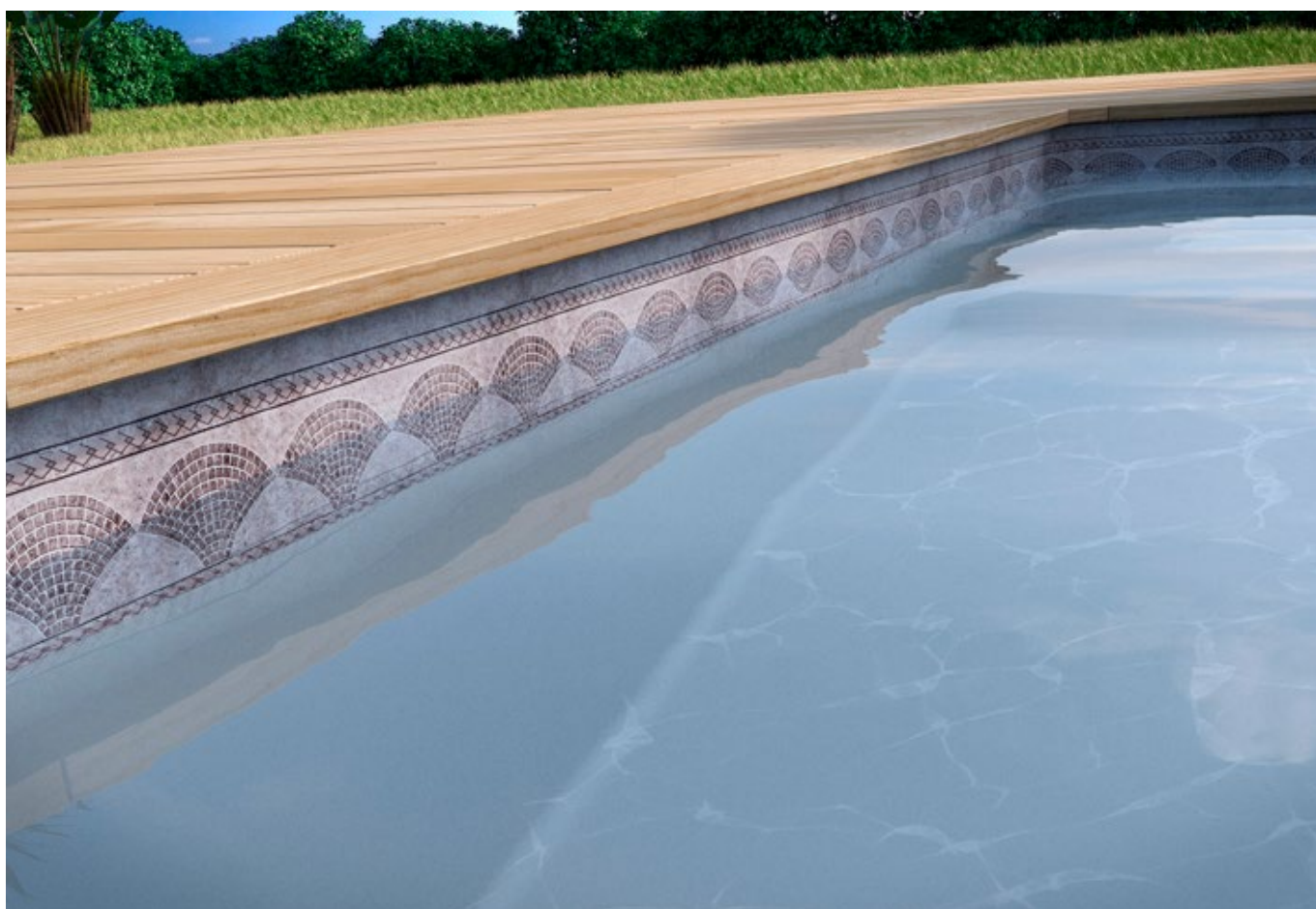

OPGELET: vanaf 1 februari 2013 zal een Superliner met een gedrukte lijst bestaan uit een Superliner zoals beschreven op vorige blz. en een supplement voor de bies. In tegenstelling tot de Superliner die per m² berekend wordt, zal de bies per lopende meter (omtrek van het bad) aangerekend worden. U mag dus niet vergeten de oppervlakte van de lijst af te trekken van de oppervlakte van de liner wetende dat de lijst een hoogte heeft van 25 cm en apart verrekend wordt.

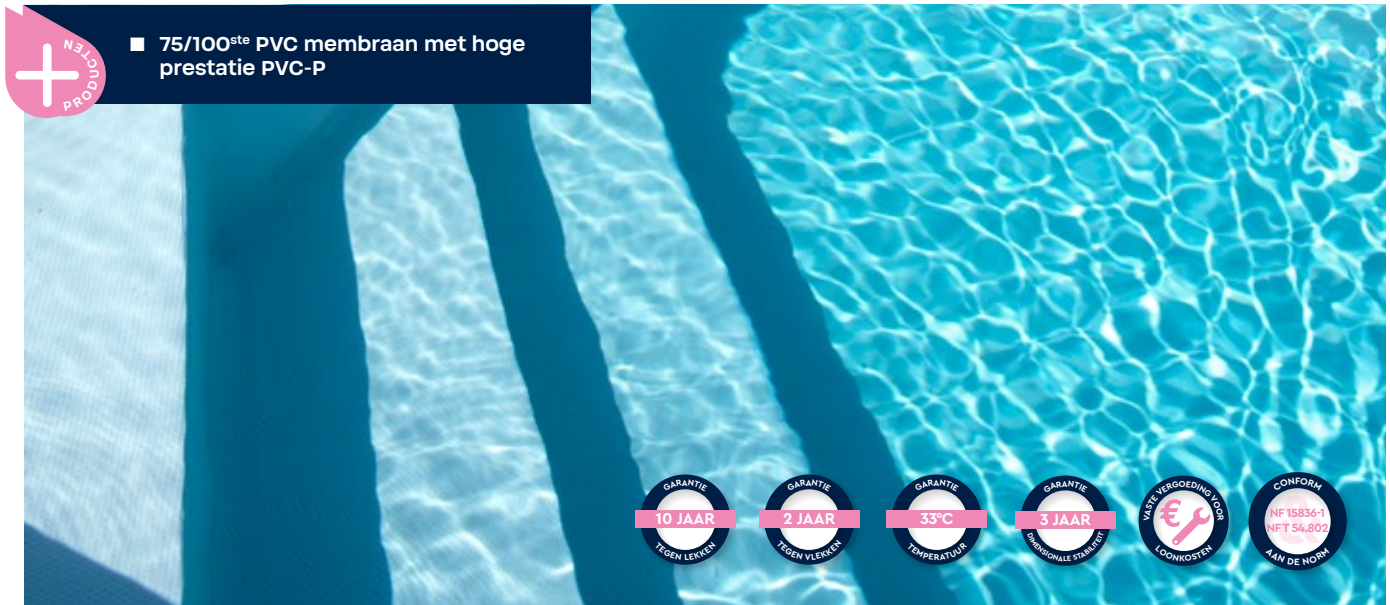

EIGENSCHAPPEN EN PRESTATIES

De Aqualiner 75/100^{ste} wordt, sinds meer dan 40 jaar, in onze fabriek van Pleumeleuc (35) vervaardigd.

Het beschikt over de perfecte prestaties afgestemd op de behoeften van een privé zwembad, die rechtstreeks voortvloeien uit de kenmerken van de 75/100^{ste} membraan in PVC-P.

Het membraan van de 75/100^{ste} Aqualiner, die natuurlijk conform de normen NF T 54 802 en NF 15836-1 alsook de REACH richtlijnen (EC 1907/2006) zijn, hebben onderstaande eigenschappen:

Bescherming tegen de groei van algen, bacteriën en micro-organismen door het gebruik van een anti-schimmelmiddel opgenomen in het membraan.

Weerstand tegen een maximale temperatuur van 33°C. Optimale dimensionele stabiliteit.

5 mogelijke ophangsystemen: Hung cristal (Brevet BWT Pool Products), Hung harpoen, Overlap en Extrusie type 2

Een groot gamma aan kleuren en printen:

- ★ 6 effen kleuren,
- ★ 1 print,
- ★ 3 lijsten en bedrukte banden.

Effen kleuren aangepast aan onze BWT inbouw delen en onze automatische rolluiken.

Uitzonderlijke garanties aangeboden door de BWT Pool Products.

GARANTIES

De conventionele garanties van de Aqualiners 75/100^{ste} zijn uitsluitend bestemd voor de professionele klanten van BWT Pool Products.

De garanties op de Aqualiners 75/100^{ste} houden in dat de voorschriften volgens onderstaande documenten door de professionele klanten aanvaard worden:

- ★ Norm NF EN 15836-1, augustus 2010
- ★ Norm NF T 54-802, juni 2019
- ★ Document «Gebruik en onderhoud van PVC-P membranen» door BWT Pool Products opgesteld.

De professionele klant geniet tevens van een forfaitaire vergoeding wanneer één van bovengenoemde garantie ontvankelijk verklaard wordt door de BWT Pool Products.

AQUALINER 75/100^{STE} - EFFEN EN BEDRUKT

Serie 6210



Wit



Grijs



Lichtblauw

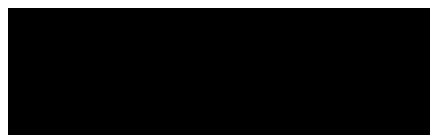

Zwart



Frans blauw

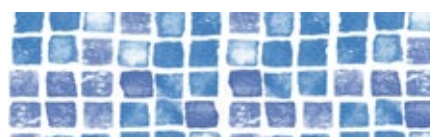

**Mozaïek
2x2 cm**



Zand

Code Rechthoekige zwembaden	Code Alle andere vormen en bodems	Artikelomschrijving	Prijs Rechthoekige zwembaden met alle vormen bodems - per m ²	Prijs Alle andere vormen per m ²
70200000	70201100	Aqualiner 75/100 ^{ste} Effen - Wit	20,10	25,30
70200010	70201110	Aqualiner 75/100 ^{ste} Effen - Lichtblauw	20,10	25,30
70200020	70201120	Aqualiner 75/100 ^{ste} Effen - Frans blauw	20,10	25,30
70200040	70201140	Aqualiner 75/100 ^{ste} Effen - Zand	20,10	25,30
70200060	70201160	Aqualiner 75/100 ^{ste} Effen - Grijs	20,10	25,30
70200090	70201190	Aqualiner 75/100 ^{ste} Effen - Zwart - de m ²	20,10	25,30
70200027	70201127	Aqualiner 75/100 ^{ste} Bedrukt - Mozaïek - de m ²	28,40	34,40



**Oxford
blauw**



Cheops



**Oxford
zand**



■ PVC-membraan 75/100
hoge prestaties in PVC-P



Code	Artikelomschrijving	Prijs per lopende meter
70900109	Toeslag lijst voor Aqualiner 75/100 ^{ste} - Oxford blauw	18,20
70900145	Toeslag lijst voor Aqualiner 75/100 ^{ste} - Oxford zand	18,20
70900163	Toeslag lijst voor Aqualiner 75/100 ^{ste} - Cheops	18,20



OPGELET: vanaf 1 februari 2013 zal een Aqualiner met een gedrukte lijst bestaan uit een Aqualiner zoals beschreven op vorige blz. en een supplement voor de bies. In tegenstelling tot de Aqualiner die per m² berekend wordt, zal de bies per lopende meter (omtrek van het bad) aangerekend worden. U mag dus niet vergeten de oppervlakte van de lijst af te trekken van de oppervlakte van de liner wetende dat de lijst een hoogte heeft van 20 cm en apart verrekend wordt.



Voor de goede bekleding van de trap wordt het ten eerste afgeraden om de stootborden lager dan 15 cm te maken, in het bijzonder de eerste 3 stootborden.

Voor een correcte pasvorm van de trap wordt ten eerste afgeraden meer dan 6 stootborden te vervaardigen bij trappen van 1,50 m hoog en meer dan 5 stootborden bij trappen van 1,06 m hoog.

Aanbevolen wordt om een inspuiter te plaatsen in het eerste stootbord om de liner vast te zetten.

Het eerste stootbord moet minimum 275 mm hoog zijn opdat het gewicht van het water de liner correct zou platdrukken.

De anti-slip-bekleding Alkorplan 85/100^{ste} is de enige die beantwoordt aan de eisen van de Europese norm EN 15288-1 classe «C», over de veiligheid in zwembaden. De testen werden uitgevoerd door het laboratorium SFV volgens protocol DIN 51 097.

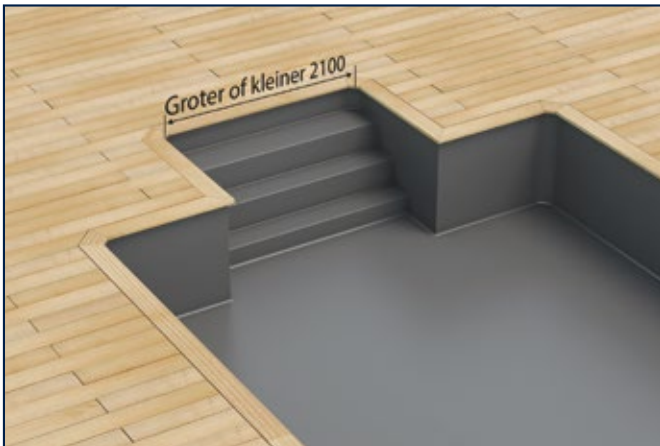

RECHTE TRAP SMALLER DAN 2.10 M

Series 6210, 6310 en 6320



RECHTE TRAP OP BREEDTE MET EEN DIEPTE VAN MEER DAN 1,80 M
Als de trap een totale diepte van meer dan 1,80 m heeft, wordt de trap verhoogd met een plage : Prijs van de trap op breedte + prijs van de plage



Onderstaande prijzen zijn informatief
3D = **Black reef**
Effen = **wit**
Bedrukt = **mozaïek**
Sierlijst = **Oxford zand**

Liner modellen	Artikelcode trappen en liner 3D	Prijs excl. BTW		
		≤ 2,10 m	Code	> 2,10 m
Superliner 3D 90/100^{ste}				
Rechte trap - 3D	71000082	1 289,00	71000582	1 414,00
Superliner V2F 85/100^{ste}	Codes	≤ 2,10 m	Code	> 2,10 m
Rechte trap - Effen	71100000	934,00	71100500	1 024,00
Toeslag bedrukte sierlijst voor trap	71900145	115,10	71900145	115,10
Rechte trap - Bedrukt	71100056	1 111,00	71100556	1 219,00
Aqualiner 75/100^{ste}				
Rechte trap - Effen	71200000	915,00	71200500	1 004,00
Toeslag bedrukte sierlijst voor trap	71900245	99,80	71900245	99,80
Rechte trap - Bedrukt	71200027	1 089,00	71200527	1 194
Met anti-slip treden en stootborden				
Rechte trap - Effen*	71300000	1 111,00	71300500	1 219,00

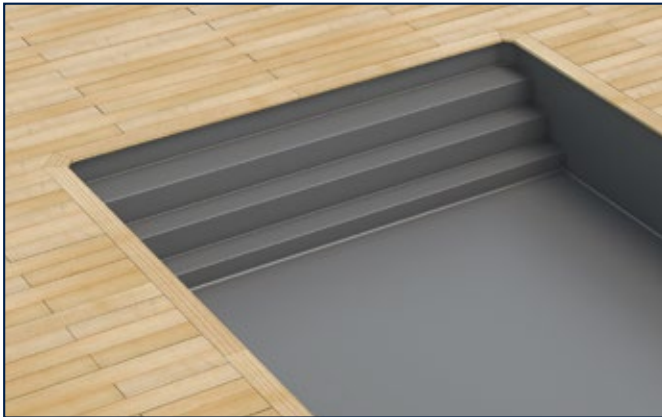

RECHTE TRAP OVER BREEDETE KLEINER OF GROTER DAN 4,10 M

Series 6210, 6310 en 6320

* Verkrijgbaar in 6 kleuren : Frans blauw, lichtblauw, wit, zandkleurig, grijs en antracietgrijs. De antisliprede kan niet worden besteld bij een Superliner 3D.

Liner modellen		Prijs		
Superliner 3D 90/100^{ste}	Codes	Tot en met 4,10 m	Codes	Meer dan 4,10 m
Trap over de breedte - 3D	71001082	1 441,00	71001182	1 659,00
Superliner V2F 85/100^{ste}	Codes	Tot en met 4,10 m	Codes	Meer dan 4,10 m
Trap over de breedte - Effen kleur	71101000	1 044,00	71101100	1 202,00
Toeslag bedrukte sierlijst voor trap	71901145	172,90	71902145	201,00
Trap over de breedte - Bedrukt	71101056	1 242,00	71101156	1 430,00
Aqualiner 75/100^{ste}				
Trap over de breedte - Effen kleur	71201000	1 023,00	71201100	1 177,00
Toeslag bedrukte sierlijst voor trap	71901245	150,10	71902245	172,60
Trap over de breedte - Bedrukt	71201027	1 218,00	71201127	1 401,00
Met antislip treden en stootborden				
Trap over de breedte - Effen kleur*	71301000	1 242,00	71301100	1 430,00



ROMAANSE TRAP KLEINER OF GROTER DAN 3,10 M

Series 6210, 6310 en 6320



Een niet standaard trap van hetzelfde type als de trappen hiernaast, wordt gefactureerd volgens de hierboven vermelde prijzen. Het aantal treden heeft geen invloed op de prijs van deze trap.

* Verkrijgbaar in 6 kleuren : Frans blauw, lichtblauw, wit, zandkleurig, grijs en antracietgrijs. De antisliprede kan niet worden besteld bij een Superliner 3D.

Romaanse trap - Effen*		Prijs excl. BTW		
Superliner 3D 90/100^{ste}	Codes	Tot en met 3,10 m	Codes	Meer dan 3,10 m
Romaanse trap - 3D	71002582	1 107,00	71003082	1 248,00
Superliner V2F 85/100^{ste}	Codes	Tot en met 3,10 m	Codes	Meer dan 3,10 m
Romaanse trap - Effen	71102500	802,00	71103000	904,00
Toeslag bedrukte sierlijst voor trap	71900145	115,10	71900145	115,10
Romaanse trap - Bedrukt	71102556	954,00	71103056	1 076,00
Aqualiner 75/100^{ème}				
Romaanse trap - Effen	71202500	786,00	71203000	886,00
Toeslag bedrukte sierlijst voor trap	71900245	99,80	71900245	99,80
Romaanse trap - Bedrukt	71202527	935,00	71203027	1 054,00
Met antislip treden en stootborden				
Romaanse trap - Effen*	71302500	954,00	71303000	1 076,00



HOEKTRAP

Series 6210, 6310 en 6320

* Verkrijgbaar in 6 kleuren : Frans blauw, lichtblauw, wit, zandkleurig, grijs en antracietgrijs. De antisliprede kan niet worden besteld bij een Superliner 3D.

Liner modellen	Codes	Prijs excl. BTW
Superliner 3D 90/100^{ste}		
Hoektrap - 3D	71002082	740,00
Superliner V2F 85/100^{ste}		
Hoektrap - Effen kleur	71102000	536,00
Toeslag bedrukte sierlijst voor trap	71900145	115,10
Hoektrap - Bedrukt	71102056	638,00
Aqualiner 75/100^{ste}		
Hoektrap - Effen kleur	71202000	525,00
Toeslag bedrukte sierlijst voor trap	71900245	99,80
Hoektrap - Bedrukt	71202027	625,00
Met antislip treden en stootborden		
Hoektrap - Effen*	71302000	638,00



KWADRANT HOEKTRAP

Series 6210, 6310 en 6320

* Verkrijgbaar in 6 kleuren : Frans blauw, lichtblauw, wit, zandkleurig, grijs en antracietgrijs. De antisliprede kan niet worden besteld bij een Superliner 3D.

Liner modellen	Codes	Prijs excl. BTW
Superliner 3D 90/100^{ste}		
Kwadrant ronde hoektrap - 3D	71004082	2 518,00
Superliner V2F 85/100^{ste}		
Kwadrant ronde hoektrap - Effen kleur	71104000	1 824,00
Toeslag bedrukte sierlijst voor trap	71900145	115,10
Kwadrant ronde hoektrap - Bedrukt	71104056	2 171,00
Aqualiner 75/100^{ste}		
Kwadrant ronde hoektrap - Effen kleur	71204000	1 788,00
Toeslag bedrukte sierlijst voor trap	71900245	99,80
Kwadrant ronde hoektrap - Bedrukt	71204027	2 127,00
Met antislip treden en stootborden		
Kwadrant ronde hoektrap - Effen kleur*	71304000	2 171,00



OMGEKEERDE ROMAANSE TRAP

Series 6210, 6310 en 6320

* Verkrijgbaar in 6 kleuren : Frans blauw, lichtblauw, wit, zandkleurig, grijs en antracietgrijs. De antisliprede kan niet worden besteld bij een Superliner 3D.

Liner modellen	Codes	Prijs excl. BTW
Superliner 3D 90/100^{ste}		
Omgekeerde romaanse trap - 3D	71003582	3 668,00
Superliner V2F 85/100^{ste}		
Omgekeerde romaanse trap - Effen kleur	71103500	2 657,00
Toeslag bedrukte sierlijst voor trap	71900145	115,10
Omgekeerde romaanse trap- Bedrukt	71103556	3 162,00
Aqualiner 75/100^{ste}		
Omgekeerde romaanse trap-Effen kleur	71203500	2 604,00
Toeslag bedrukte sierlijst voor trap	71900245	99,80
Omgekeerde romaanse trap-Bedrukt	71203527	3 099,00
Met antislip treden en stootborden		
Omgekeerde romaanse trap-Effen kleur*	71303500	3 162,00



RECHTE ASYMMETRISCHE TRAP

Series 6210, 6310 en 6320

* Verkrijgbaar in 6 kleuren : Frans blauw, lichtblauw, wit, zandkleurig, grijs en antracietgrijs. De antisliprede kan niet worden besteld bij een Superliner 3D.

Liner modellen	Codes	Prijs excl. BTW
Superliner 3D 90/100^{ste}		
Asymmetrische rechte trap - 3D	71004582	1 460,00
Superliner V2F 85/100^{ste}		
Asymmetrische rechte trap - Effen kleur	71104500	1 058,00
Toeslag bedrukte sierlijst voor trap	71900145	115,10
Asymmetrische rechte trap - Bedrukt	71104556	1 259,00
Aqualiner 75/100^{ste}		
Asymmetrische rechte trap - Effen kleur	71204500	1 037,00
Toeslag bedrukte sierlijst voor trap	71900245	99,80
Asymmetrische rechte trap - Bedrukt	71204527	1 234,00
Met antislip treden en stootborden		
Asymmetrische rechte trap - Effen kleur*	71304500	1 259,00

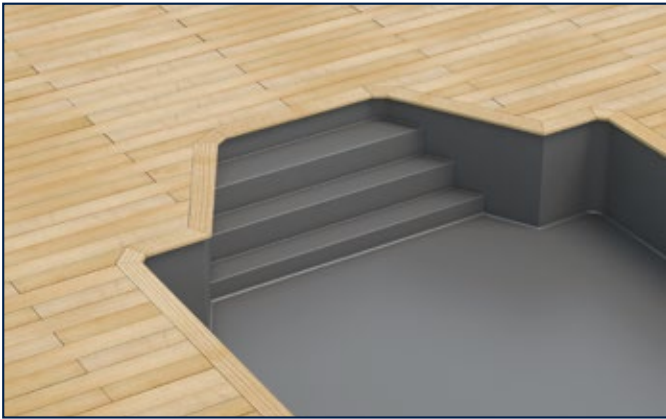

TRAPEZIUMVORMIGE TRAP

Series 6210, 6310 en 6320

* Verkrijgbaar in 6 kleuren : Frans blauw, lichtblauw, wit, zandkleurig, grijs en antracietgrijs. De antisliprede kan niet worden besteld bij een Superliner 3D.

Liner modellen	Codes	Prijs excl. BTW
Superliner 3D 90/100^{ste}		
Trapeziumvormige trap - 3D	71005082	1 753,00
Superliner V2F 85/100^{ste}		
Trapeziumvormige trap - Effen kleur	71105000	1 270,00
Toeslag bedrukte sierlijst voor trap	71900145	115,10
Trapeziumvormige trap - Bedrukt	71105056	1 511,00
Aqualiner 75/100^{ste}		
Trapeziumvormige trap - Effen kleur	71205000	1 245,00
Toeslag bedrukte sierlijst voor trap	71900245	99,80
Trapeziumvormige trap - Bedrukt	71205027	1 481,00
Met antislip treden en stootborden		
Trapeziumvormige trap - Effen kleur*	71305000	1 511,00



OMGEKEERDE RECHTE TRAP

Series 6210, 6310 en 6320



OPGELET : Bij dit type trap, waarbij het risico op verschuivingen tijdens de installatie groot is, is het bijzonder belangrijk om de trap met gewichten (zandzakken) op de treden vast te zetten totdat het bassin volledig gevuld is.

* Verkrijgbaar in 6 kleuren : Frans blauw, lichtblauw, wit, zandkleurig, grijs en antracietgrijs. De antisliprede kan niet worden besteld bij een Superliner 3D.

Liner modellen	Codes	Prijs excl. BTW
Superliner 3D 90/100^{ste}		
Omgekeerde rechte trap - 3D	71001582	3 668,00
Superliner V2F 85/100^{ste}		
Omgekeerde rechte trap - Effen kleur	71101500	2 657,00
Toeslag bedrukte sierlijst voor trap	71900145	115,10
Omgekeerde rechte trap - Bedrukt	71101556	3 162,00
Aqualiner 75/100^{ste}		
Omgekeerde rechte trap - Effen kleur	71201500	2 604,00
Toeslag bedrukte sierlijst voor trap	71900245	99,80
Omgekeerde rechte trap - Bedrukt	71201527	3 099,00
Met antislip treden en stootborden		
Omgekeerde rechte trap - Effen kleur*	71301500	3 162,00



BANK/ VOETBAD/ PLOETERBAD

Series 6210, 6310 en 6320



Een niet standard trap van hetzelfde type dan de 3 trappen op vorig blad zal gefactureerd worden volgens onderstaande prijzen. Het aantal treden heeft geen invloed op de prijs van de trap.

* Verkrijgbaar in 6 kleuren : Frans blauw, lichtblauw, wit, zandkleurig, grijs en antracietgrijs. De antisliprede kan niet worden besteld bij een Superliner 3D.

Liner modellen	Codes	Prijs excl. BTW		
		Tot en met 4,10 m	Codes	Meer dan 4,10 m
Superliner 3D 90/100^{ste}				
Bank/Voetbad/Ploeterbad - 3D	71005582	1 060,00	71005682	1 118,00
Superliner V2F 85/100^{ste}				
Bank/Voetbad/Ploeterbad - Effen kleur	71105500	768,00	71105600	810,00
Toeslag bedrukte sierlijst voor trap	71901145	172,90	71902145	201,00
Bank/Voetbad/Ploeterbad - Bedrukt	71105556	914,00	71105656	964,00
Aqualiner 75/100^{ste}				
Bank/Voetbad/Ploeterbad - Effen kleur	71205500	753,00	71205600	794,00
Toeslag bedrukte sierlijst voor trap	71901245	150,10	71902245	172,60
Bank/Voetbad/Ploeterbad - Bedrukt	71205527	896,00	71205627	945,00
Met antislip treden en stootborden				
Bank/Voetbad/Ploeterbad - Effen kleur*	71305500	914,00	71305600	964,00



BANK/PLOETERBAD + HOEKTRAP

Series 6210, 6310 en 6320

* Verkrijgbaar in 6 kleuren : Frans blauw, lichtblauw, wit, zandkleurig, grijs en antracietgrijs. De antisliprede kan niet worden besteld bij een Superliner 3D.

Bank/Ploeterbad + hoektrap - Bedrukt		Prijs excl. BTW		
	Codes	Tot en met 4,10 m	Codes	Meer dan 4,10 m
Superliner 3D 90/100^{ste}				
Bank/Ploeterbad + hoektrap - 3D	71006082	2 192,00	71006182	2 518,00
Superliner V2F 85/100^{ste}				
Bank/Ploeterbad + hoektrap - Effen kleur	71106000	1 588,00	71106100	1 824,00
Toeslag bedrukte sierlijst voor trap	71901145	172,90	71902145	201,00
Bank/Ploeterbad + hoektrap - Bedrukt	71106056	1 889,00	71106156	2 171,00
Aqualiner 75/100^{ste}				
Bank/Ploeterbad + hoektrap - Effen kleur	71206000	1 556,00	71206100	1 788,00
Toeslag bedrukte sierlijst voor trap	71901245	150,10	71902245	172,60
Bank/Ploeterbad + hoektrap - Bedrukt	71206027	1 851,00	71206127	2 128,00
Met antislip treden en stootborden				
Bank/Ploeterbad + hoektrap - Effen kleur*	71306000	1 889,00	71306100	2 171,00



BANK/PLOETERBAD + RECHTE BINNENTRAP

Series 6210, 6310 en 6320

* Verkrijgbaar in 6 kleuren : Frans blauw, lichtblauw, wit, zandkleurig, grijs en antracietgrijs. De antisliprede kan niet worden besteld bij een Superliner 3D.

Liner modellen	Codes	Prijs excl. BTW		
		Tot en met 4,10 m	Codes	Meer dan 4,10 m
Superliner 3D 90/100^{ste}	Codes	Tot en met 4,10 m	Codes	Meer dan 4,10 m
Bank/Ploeterbad + rechte binnentrap - 3D	71006482	3 074,00	71006582	3 669,00
Superliner V2F 85/100^{ste}	Codes	Tot en met 4,10 m	Codes	Meer dan 4,10 m
Bank/Ploeterbad + rechte binnentrap - Effen kleur	71106400	2 227,00	71106500	2 658,00
Toeslag bedrukte sierlijst voor trap	71901145	172,90	71902145	201,00
Bank/Ploeterbad + rechte binnentrap - Bedrukt	71106456	2 650,00	71106556	3 163,00
Aqualiner 75/100^{ste}				
Bank/Ploeterbad + rechte binnentrap - Effen kleur	71206400	2 182,00	71206500	2 605,00
Toeslag bedrukte sierlijst voor trap	71901245	150,10	71902245	172,60
Bank/Ploeterbad + rechte binnentrap - Bedrukt	71206427	2 597,00	71206527	3 100,00
Met antislip treden en stootborden				
Bank/Ploeterbad + rechte binnentrap - Effen kleur*	71306400	2 650,00	71306500	3 163,00



BANK/PLOETERBAD + RECHTE BUITENTRAP

Series 6210, 6310 en 6320

* Verkrijgbaar in 6 kleuren : Frans blauw, lichtblauw, wit, zandkleurig, grijs en antracietgrijs. De antisliprede kan niet worden besteld bij een Superliner 3D.

Liner modellen	Codes	Prijs excl. BTW		
		Tot en met 4,10 m	Codes	Meer dan 4,10 m
Superliner 3D 90/100^{ste}	Codes	Tot en met 4,10 m	Codes	Meer dan 4,10 m
Bank/Ploeterbad + Rechte buitentrap - 3D	71006882	3 356,00	71006982	3 854,00
Superliner V2F 85/100^{ste}	Codes	Tot en met 4,10 m	Codes	Meer dan 4,10 m
Bank/Ploeterbad + Rechte buitentrap - Effen kleur	71106800	2 431,00	71106900	2 792,00
Toeslag bedrukte sierlijst voor trap	71901145	172,90	71902145	201,00
Bank/Ploeterbad + Rechte buitentrap - Bedrukt	71106856	2 893,00	71106956	3 322,00
Aqualiner 75/100^{ste}				
Bank/Ploeterbad + Rechte buitentrap - Effen kleur	71206800	2 382,00	71206900	2 736,00
Toeslag bedrukte sierlijst voor trap	71901245	150,10	71902245	172,60
Bank/Ploeterbad + Rechte buitentrap - Bedrukt	71206827	2 835,00	71206927	3 256,00
Met antislip treden en stootborden				
Bank/Ploeterbad + Rechte buitentrap - Effen kleur*	71306800	2 893,00	71306900	3 322,00



BANK/PLOETERBAD + DIVERSE TRAP

Series 6210, 6310 en 6320

* Verkrijgbaar in 6 kleuren : Frans blauw, lichtblauw, wit, zandkleurig, grijs en antracietgrijs. De antisliprede kan niet worden besteld bij een Superliner 3D.

Liner modellen	Prijs excl. BTW			
	Codes	Tot en met 4,10 m	Codes	Meer dan 4,10 m
Superliner 3D 90/100^{ste}				
Bank/Ploeterbad + diverse trap - 3D	71007282	3 635,00	71007382	4 178,00
Superliner V2F 85/100^{ste}				
Bank/Ploeterbad + diverse trap - Effen kleur	71107200	2 633,00	71107300	3 027,00
Toeslag bedrukte sierlijst voor trap	71901145	172,90	71902145	201,00
Bank/Ploeterbad + diverse trap - Bedrukt	71107256	3 133,00	71107356	3 602,00
Aqualiner 75/100^{ste}				
Bank/Ploeterbad + diverse trap - Effen kleur	71207200	2 580,00	71207300	2 966,00
Toeslag bedrukte sierlijst voor trap	71901245	150,10	71902245	172,60
Bank/Ploeterbad + diverse trap - Bedrukt	71207227	3 071,00	71207327	3 530,00
Met antislip treden en stootborden				
Bank/Ploeterbad + diverse trap - Effen kleur*	71307200	3 133,00	71307300	3 602,00

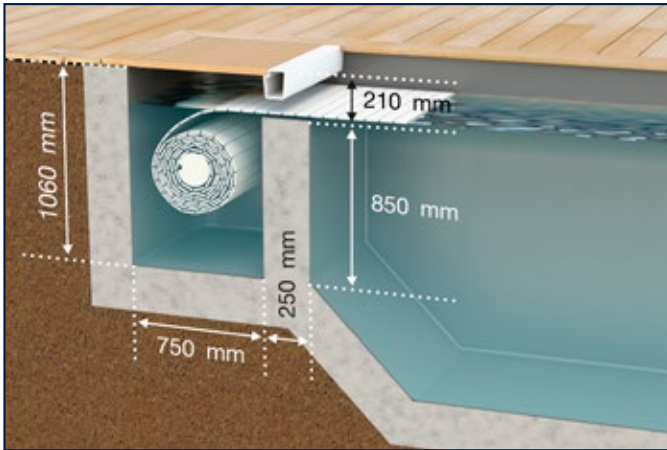

LINERS VOOR ROLLUIKBAK Series 6210, 6310 en 6320

In geval er een balk gebruikt wordt

De maten van de bak, en in het bijzonder de waarde van 210 mm de mond zonder as, zijn in overeenstemming met de NF P 90-308 norm.

In geval er een andere balk gebruikt wordt dan BWT

Eens de balk aangebracht is, is het raadzaam om zich ervan te vergewissen dat de waarde van de mond niet breder is dan 150 mm.



De verticale zwembadhoeken aan de kofferkant zijn scherpe hoeken van 90°.

Breedte van het bad		Tot en met 4,10 m		Meer dan 4,10 m
Modèles de liners	Codes	Prijs excl. BTW	Codes	Prijs excl. BTW
Superliner 3D 90/100^{ste}				
Bak voor automatische rolluik - Effen kleur	71008082	1 547,00	71008582	1 783,00
Superliner V2F 85/100^{ste}				
Bak voor automatische rolluik - Effen kleur	71108000	1 121,00	71108500	1 292,00
Toeslag bedrukte lijst voor bak	71901145	172,90	71902145	201,00
Bak voor automatische rolluik - Bedrukt	71108056	1 334,00	71108556	1 537,00
Aqualiner 75/100^{ste}				
Bak voor automatische rolluik - Effen kleur	71208000	1 099,00	71208500	1 266,00
Toeslag bedrukte lijst voor bak	71901245	150,10	71902245	172,60
Bak voor automatische rolluik - Bedrukt	71208027	1 307,00	71208527	1 507,00

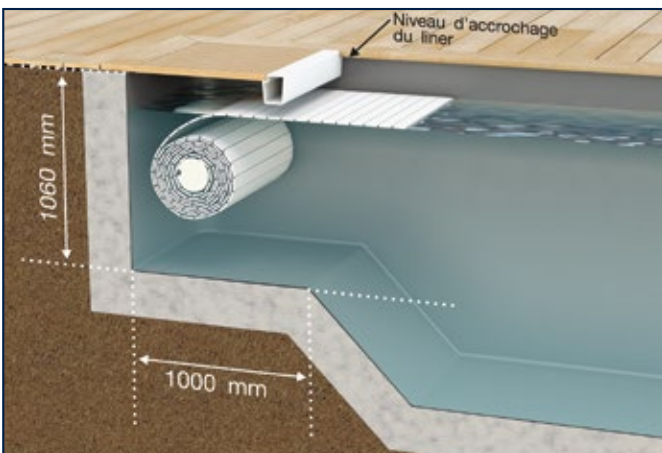

UITBREIDING VOOR ROLLUIK

Series 6210, 6310 en 6320

	Codes	Tot en met 4,10 m	Codes	Meer dan 4,10 m
Superliner 3D 90/100^{ste}				
Uitbreiding automatisch rolluik - Effen kleur	71009082	719,00	71009582	803,00
Superliner V2F 85/100^{ste}				
Uitbreiding automatisch rolluik - Effen kleur	71109000	521,00	71109500	582,00
Toeslag bedrukte lijst voor uitbreiding	71901145	172,90	71902145	201,00
Uitbreiding automatisch rolluik - Bedrukt	71109056	620,00	71109556	693,00
Aqualiner 75/100^{ste}				
Uitbreiding automatisch rolluik - Effen kleur	71209000	511,00	71209500	570,00
Toeslag bedrukte lijst voor uitbreiding	71901245	150,10	71902245	172,60
Uitbreiding automatisch rolluik - Bedrukt	71209027	608,00	71209527	679,00

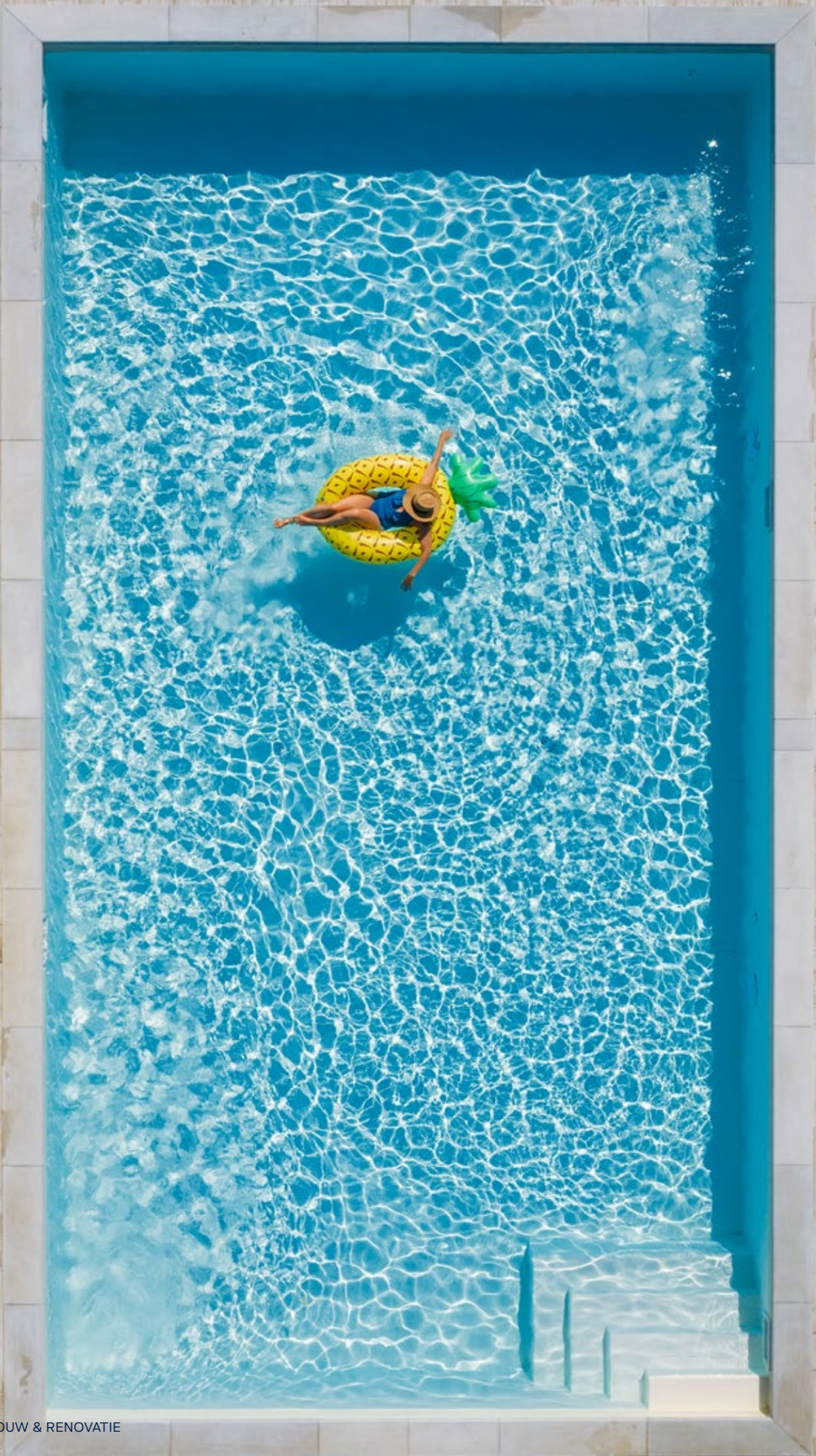

DIMENSIONERINGSPRINCIPE

BELANGRIJK: A Alle maten aangeduid op de plannen van de standaard liners zijn binnenafmetingen van het zwembad in meter

B De hoogte wordt berekend vanaf het ophangprofiel van het zwembad

C De 4 verticale hoeken hebben een diameter van 30 cm over de volledige hoogte

D De horizontale hoeken, FLESVORMIG, met een diameter van 5 cm

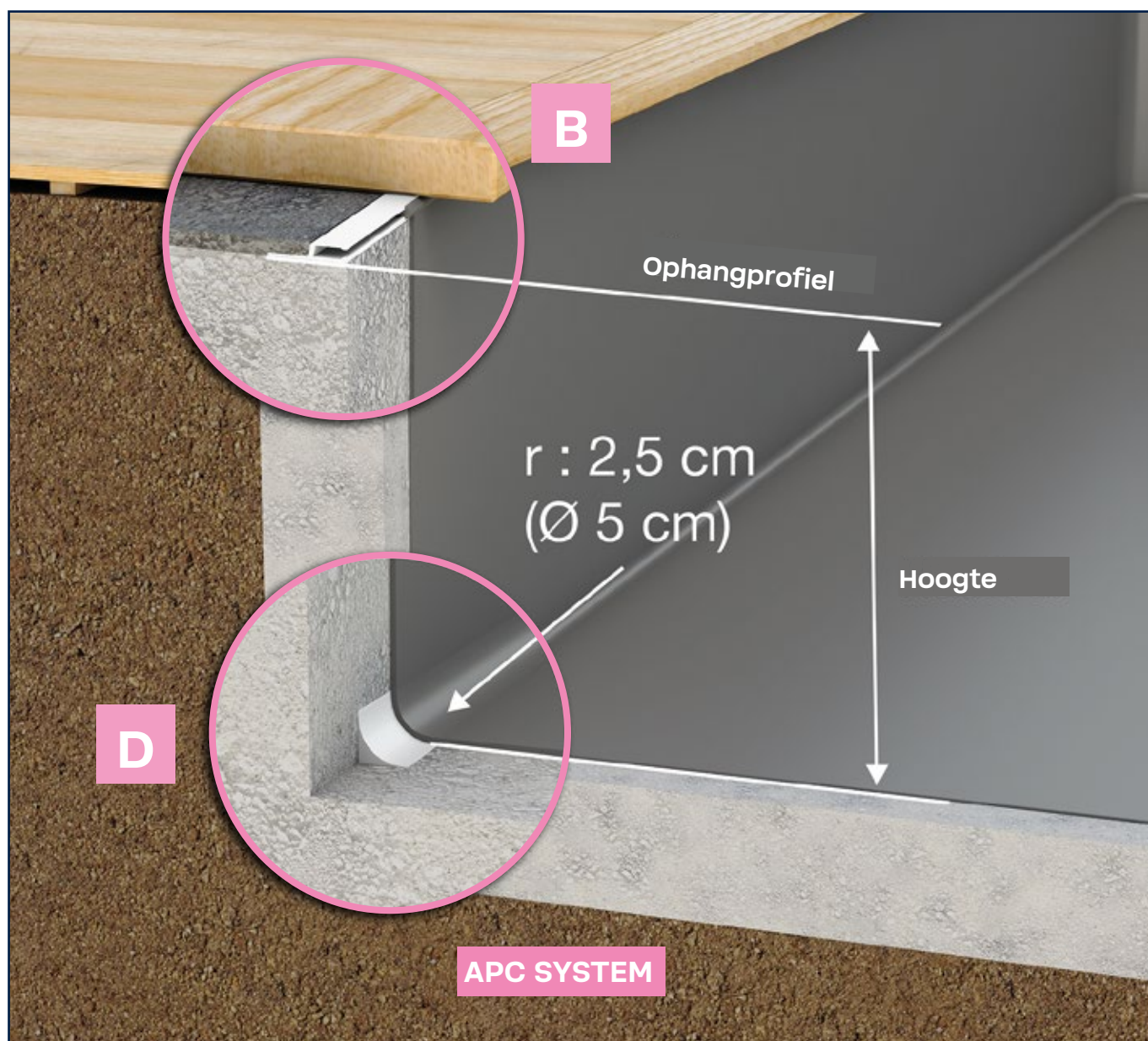
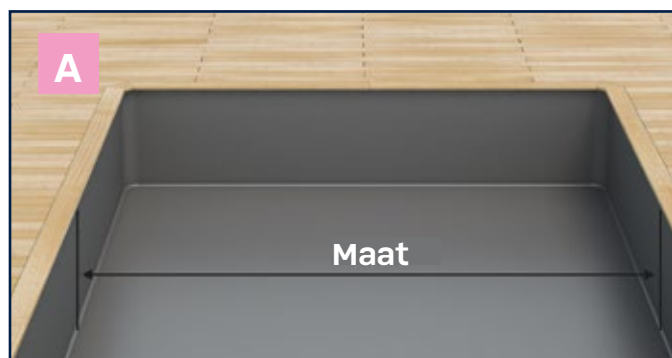

LINER MET DUIKKUIL

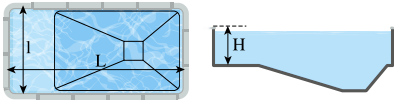

Afgeknotte piramide		
Oppervlakte bodem	Oppervlakte muren	Totale geprojecteerde oppervlakte
$L \times l \times 1,30 = S1$	$(L + l) \times 2 \times H = S2$	$S1 + S2 = S$

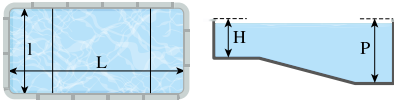

Samengestelde hellingen		
Oppervlakte bodem	Oppervlakte muren	Totale geprojecteerde oppervlakte
$L \times l = S1$	$(L + l) \times 2 \times \frac{(H + P)}{2} = S2$	$S1 + S2 = S$



1,30 is een empirische coëfficiënt ter berekening van de geprojecteerde bodemoppervlakte.

LINER MET GEBOGEN BODEM



Indien het verschil tussen de maten H1 en H kleiner is dan 40 cm, wordt de coëfficiënt 1,30 niet toegepast bij de berekening van de bodemoppervlakte.

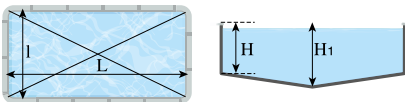

Gebogen bodem		
Oppervlakte bodem	Oppervlakte muren	Totale geprojecteerde oppervlakte
$L \times l \times 1,30 = S1$	$(L + l) \times 2 \times H = S2$	$S1 + S2 = S$

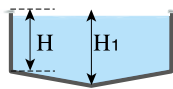
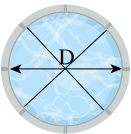

Rond met afgeknotte kegel		
Oppervlakte bodem	Oppervlakte muren	Totale geprojecteerde oppervlakte
$D \times D \times 1,30 = S1$	$3,14 \times D \times H = S2$	$S1 + S2 = S$



1,30 is een empirische coëfficiënt ter berekening van de geprojecteerde bodemoppervlakte.

LINER MET VLAKKE BODEM

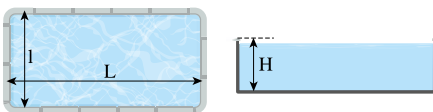

Vlakke bodem		
Oppervlakte bodem	Oppervlakte muren	Totale geprojecteerde oppervlakte
$L \times l = S1$	$(L + l) \times 2 \times H = S2$	$S1 + S2 = S$

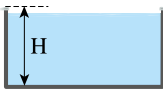
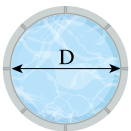

Rond met vlakke bodem		
Oppervlakte bodem	Oppervlakte muren	Totale geprojecteerde oppervlakte
$D \times D = S1$	$3,14 \times D \times H = S2$	$S1 + S2 = S$



RECHTE TRAP OP BREEDTE MET EEN DIEPTE VAN MEER DAN 1,80 M

Als de trap een totale diepte van meer dan 1,80 m heeft, wordt de trap verhoogd met een plage : Prijs van de trap op breedte + prijs van de plage

LINER MET TRAP OF ROLLUIKBAK

Indien uw zwembad uitgerust is met een trap of met een rolluikbak voor een automatische afdekking, gaat u als volgt te werk:

- Bereken de oppervlakte en de prijs van de liner zoals aangegeven op bladzijde **239**,
- Voeg bij de prijs van de liner, de prijs toe voor en trap of voor een rolluikbak, zoals aangegeven op bladzijde **229**

BEREKENING VAN OPPERVLAKTE EN PRIJZEN

De liners worden volgens een tarief gefactureerd per m² (zie hiernaast) toegepast voor de factureerbare oppervlakte.

De factureerbare oppervlakte vloeit voort uit: de totale ontwikkelde oppervlakte vermenigvuldigd met

een complexiteitscoëfficiënt De verschillende vormen van watervlakken worden hieronder beschreven, wetende dat er geen rekening gehouden wordt met trappen, rolluikbakken of uitbreidingen bij de schatting van de vorm van het watervlak van een zwembad.

Eenvoudige vorm	Vrije vorm op tekening
Een eenvoudige vorm is een geometrische, symmetrische vorm zonder enige inspringende hoek of zijde. Derhalve worden rechthoekige, vierkante, veelhoekige, ronde of ovale zwembaden beschouwd als eenvoudige vormen.	De ontwikkelde oppervlakte van een zwembad waarvan de vrije vorm overgebracht werd met behulp van een triangulatieschets, leidt tot de toepassing van een toeslagcoëfficiënt van 30%.

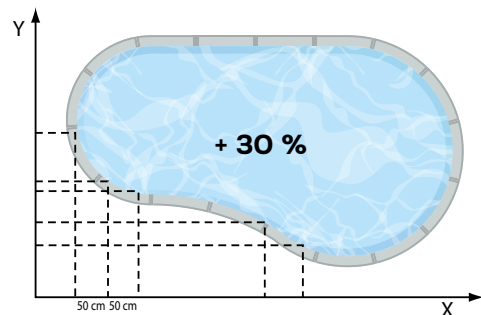

Prijs liner eenvoudige vorm = TOO • x prijs per m²

• TOO = Totale Ontwikkelde Oppervlakte

Prijs liner vrije vorm op tekening = (TOO x 1,30) x prijs per m²

• TOO = Totale Ontwikkelde Oppervlakte

COMPLEXE VORM

Een complexe vorm is een geometrische vorm, met eventueel inspringende hoeken of zijden, op voorwaarde dat hij met behulp van een liniaal of een passer getekend kan worden zonder gebruik te maken van een triangulatiemethode (puntoördinaten). Bij een complexe vorm, wordt de ontwikkelde oppervlakte met 15% verhoogd.

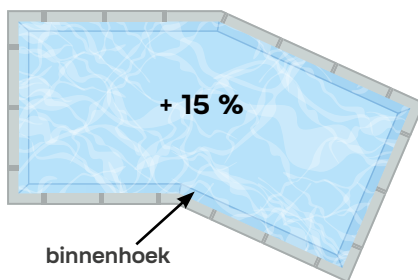

Prijs liner complexe vorm = (TOO • x 1,15) x Prijs au m².

• TOO = Totale Ontwikkelde Oppervlakte

LINER KLEINER DAN 60 M²

Er wordt een forfaitaire verhoging van 10% toegepast per gerealiseerde oppervlakte Aqualiner 75/100^{ste} of Superliner V2F 85/100^{ste}, als die kleiner is dan 60 m².

Prijs van liner kleiner dan 60 m² = (TOO • x 1,10) x prijs per m²









• TOO = Totale Ontwikkelde Oppervlakte



Gebruik de Aquasoft-software om uw liners te berekenen en uw bestellingen te plaatsen.

OPHANGPROFIELEN

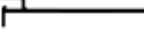
Serie 6450

Artikelomschrijving		Code	Prijs	Code	Prijs
Hung-ophanging, Breedte 50 mm		PVC		Alu	
	Hung-ophanging van 50 mm, lijstje van 2 m Per l.m.	1820100	4,20	1820400	9,30
Hung-ophanging vrije vorm, Breedte 50 mm		PVC		Alu	
	Hung-ophanging van 50 mm, vrije vorm, lijstje van 2 m Per l.m.	1820300	11,10	-	-
Hoekstuk, diameter 30 cm, Breedte 50 mm		PVC		Alu	
	Hung-ophanging van 50 mm, (hoekstuk van 30 cm Ø) Per l.m.	1820200	26,00	1820500	17,90
Hung-ophanging onder boordsteen		PVC		Alu	
	Hung-ophanging, onder boordsteen, lijstje van 2 m Per l.m.	1820700	4,79	1822400	8,30
PVC	Alu				
Hung-ophanging onder boordsteen, vrije vorm		PVC		Alu	
	Hung-ophanging onder boordsteen, vrije vorm, lijstje van 2 m Per l.m.	-	-	1822600	92,30
Hoekstuk vrije vorm, onder boordsteen		PVC		Alu	
	Hung-ophanging onder boordsteen, hoekstuk Per l.m.	-	-	1822500	49,70
Hung-ophanging, breedte 90mm		PVC		Alu	
	Hung-ophanging van 90 mm, lijstje van 2 m Per l.m.	1820150	15,70	1820450	20,10
Hung-ophanging met hiel achteraan, voor rechtstreekse inbouw, breedte 100 mm voor blok		PVC		Alu	
	Hung-ophanging voor blok, Breedte 100 mm, lijstje van 2 m Per l.m.	3350200	17,30	3350500	18,80
Hoekstuk, diameter 30 cm, breedte 100 cm, met hiel achteraan		PVC		Alu	
	Hoekstuk voor rechte hung-ophanging, breedte 100 mm, met hiel achteraan Per l.m.	-	-	30309000	62,60
Hoekstuk, afgesneden kant 10 cm, breedte 100 mm met hiel achteraan		PVC		Alu	
	Hoekstuk, afgesneden kant 10 cm, breedte 100 mm, met hiel achteraan Per l.m.	3350400	20,00	3350700	24,10



Aluminium hung-ophanging onder boordsteen

- Dikte 2 mm voor meer stevigheid
- Hulpgleuf voor het vergemakkelijken van het centreren en het boren voor bevestigen
- Ergo op het bovenste gedeelte voor een stevige bevestiging van de linerlock
- 14,8 mm verkleind

LINERLOCK HUNGPROFIEL

Serie 6450



Linerlock hungprofiel 17 mm:

Dit asymmetrisch afwerkingsbies beschikt over een gedeelte dat de keuze geeft: ofwel het verbergen van de boordsteendichting ofwel het verbergen van de lasnaad van de bekleding.



Linerlock hungprofiel 6 mm:

De bies dient vooral voor de blokkage van de bekleding in de hung ophangprofiel en is tevens geschikt voor het Ceramica systeem.

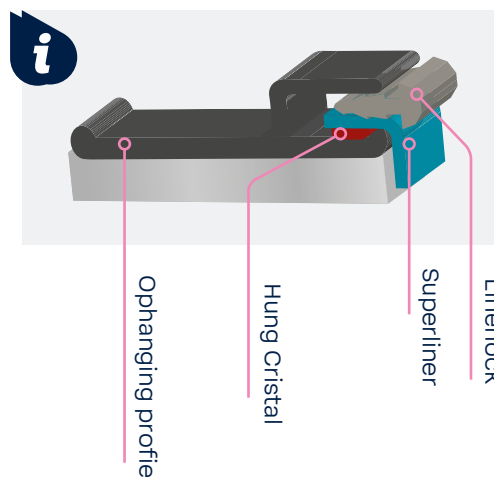

	Artikelomschrijving		17 mm		6 mm	
			Code	Prijs	Code	Prijs
Wit	Linerlock hungprofiel	per 50 l.m.	1820920	79,40	1820950	78,50
Lichtblauw	Linerlock hungprofiel	per 50 l.m.	1820921	79,40	1820951	78,50
Blauw grijs	Linerlock hungprofiel	per 50 l.m.	1820930	79,40	1820960	78,50
Frans blauw	Linerlock hungprofiel	per 50 l.m.	1820922	79,40	1820952	78,50
Zand	Linerlock hungprofiel	per 50 l.m.	1820925	79,40	1820955	78,50
Grijs	Linerlock hungprofiel	per 50 l.m.	1820928	79,40	1820958	78,50
Antraciet grijs	Linerlock hungprofiel	per 50 l.m.	1820926	79,40	1820956	78,50
Zwart	Linerlock hungprofiel	per 50 l.m.			1820959	78,50

Algemene informatie

Garantie:

De Superliners 3D, V2F en Aqualiners worden geleverd met een gedetailleerde garantiebono alsook de gebruiksvorschriften specifiek aan elk product.

Deze garanties staan ook d.m.v. pictogrammen vermeld in de vorige blz.'s.

De omschrijving van de garanties van de Superliners 3D, V2F en Aqualiners, alsook de gebruiksvorschriften, zijn tevens beschikbaar op onze site.

Levering:

Alle Superliners 3D, V2F en Aqualiners 75/100^{ste} worden als volgt geleverd:

In een beschermzak die de liner beschermt tijdens het transport en de behandeling.

Met een zakje met 16 halve houten wasspelden voor de plaatsing van de liner.



Vilt:

Wanneer het zwembad uitgerust is met een beschermvilt specificeert de norm AFNOR NF T 54 802:

Het vilt (Biotex) moet een volledige biociden behandeling ondergaan (paragraaf 8.4.2)

De gebruikte lijm (Biocol) voor het vilt moet vinyl zijn en moet ook een biociden behandeling ondergaan (paragraaf 8.4.1)

Het hechten van het vilt met tape is verboden.

Overlapping van de bedrukte motieven:

Voor de bedrukte liners of lijsten met regelmatige en herhaalde motieven herinnert de AFNOR NF T 54 802 norm dat het onmogelijk is een garantie te geven op een perfecte overeenkomst van het motief (paragraaf 5.1). Zie voorbeelden hiernaast.



De donkere kleuren zijn gevoeliger aan een overvloed aan oxydanten (o.a. het zwart).



LIJM BIOCOL

Serie 6450

BIOCOL: Speciale lijm voor Biotex vilt . Bevat een bacteriëndodende bestanddeel (waarvan 30% droog extract zonder krijt of stijfjel).



1



2



3

VERGELIJKINGSTABEL LIJMEN

Voor bodenvilt antibacteriële lijm	Voor vilt op muur antibacteriële lijm	Voor vilt op muur x	Voor vilt op muur x
x	Sterke hechting op verticale vlakke	Sterke hechting op verticale vlakke	Sterke hechting op verticale vlakke
x	geschikt voor beton	geschikt voor beton	geschikt voor beton
x	geschikt voor plystyreen	geschikt voor plystyreen	geschikt voor plystyreen
x	x	geschikt voor plastic	geschikt voor plastic
AFDEKVLAK IN M ²			
Tussen 20 en 50 m ² afhankelijk van de drager	Tussen 200 en 300 gr/m, afhankelijk van de drager	Tussen 200 en 300 gr/m, afhankelijk van de drager	Ongeveer 25 m ²

Code	Artikelomschrijving	Prijs
Antibacteriële biocol lijm voor vilt		
1	1822100 Metalen pot van 5 kg Biocol lijm	Per stuk 94,10
	1822100 Metalen pot van 5 kg Biocol lijm	Per doos van 2, per stuk 84,69
	1822100 Metalen pot van 5 kg Biocol lijm	Per 6 dozen van 2, per stuk 79,99
Lijm voor vilt		
2	3360910 Pot lijm 20kg voor vilt	340,00
Lijm voor vilt in spray (gegarandeerde verenigbaarheid met liners en membranen)		
3	1822160 Lijm in spray, bus van 500 ml, voor vilt	28,30
	1822160 Lijm in spray, bus van 500 ml, voor vilt	Per doos van 12 stuks, per stuk 25,47

Omschrijving

- Non-woven van 100% polyolefinvezels (Biotex 200 & 350),
- Polyester (Biotex 550),
- Thermisch en mechanisch gebonden door stikken,
- Kleur: wit of grijs.

Algemene eigenschappen

- Recyclebaar,
- Product hypoallergeen, veroorzaakt geen irritatie bij montage,
- Rotbestendig,
- Permanente antibacteriële behandeling (geïntegreerd in polymeer),
- Klasse I volgens de Ökotex norm 100,
- Milieuvriendelijk.

Vele voordelen

- Beschermt de voering tegen onregelmatigheden van de bodem en wanden,
- Grote veerkracht, flexibel, verhoogd comfort,
- Voorkomt vouwen tijdens het aanbrengen van de voering,
- Hoge perforatieweerstand, ondersteunt en elimineert oneffenheden van het beton,
- Gemakkelijk te snijden,
- Goede stabiliteit voor een perfecte "rand tot rand" montage,
- Beter bestand tegen mogelijke chemische aantasting van metselwerk of beton.



Code	Artikelomschrijving		Prijs
	BWT Biotex 350 antibacterieel vilt		Per rol
1821760	Biotex vilt 350, per 75 m ² , per rol - 1.5m x 50 lm		556,05
	Biotex vilt 350, per 75 m ² , per rol - 1.5m x 50 lm	Per 6 rollen, per m ²	528,68
	Biotex vilt 350, per 75 m ² , per rol - 1.5m x 50 lm	Per 12 rollen, per m ²	500,45
1821770	Biotex vilt 350, per 100 m ² , per rol - 2m x 50 lm		738,40
	Biotex vilt 350, per 100 m ² , per rol - 2m x 50 lm	Per 6 rollen, per m ²	701,48
	Biotex vilt 350, per 100 m ² , per rol - 2m x 50 lm	Per 12 rollen, per m ²	664,56

Code	Artikelomschrijving		Prijs
	BWT Biotex 550 antibacterieel vilt		Per rol
1821860	Biotex 550, per 60m ² , per rol - 1.5 x 40 lm		524,30
	Biotex 550, per 60m ² , per rol - 1.5 x 40 lm	Per 6 rollen, per m ²	498,09
	Biotex 550, per 60m ² , per rol - 1.5 x 40 lm	Per 12 rollen, per m ²	471,87
1821870	Biotex 550, per 80m ² , per rol - 2 x 40 lm		698,86
	Biotex 550, per 80m ² , per rol - 2 x 40 lm	Per 6 rollen, per m ²	663,92
	Biotex 550, per 80m ² , per rol - 2 x 40 lm	Per 12 rollen, per m ²	628,97



Voldoet aan de volgende referentiestandaarden:

NF EN 16582-1 norm van oktober 2015: privé zwembaden voor gezinsgebruik. Deel 1. Algemene veiligheidseisen en testmethoden.

NF EN 16582-2 norm van oktober 2015: privé zwembaden voor gezinsgebruik. Deel 2. Specifieke veiligheidseisen en testmethoden voor inbouw zwembaden.

NF EN 16582-3 norm van oktober 2015: privé zwembaden voor gezinsgebruik. Deel 3. Specifieke beveiligingseisen en testmethoden voor opbouw zwembaden.

NF P90-308 norm van december 2013: veiligheidszeilen en bevestigingen

NF P90-309 oktober 2007: Beschermende elementen voor particuliere open ingegraven zwembaden voor individueel of collectief gebruik - Zwembadoverkappingen (lichte constructies en / of veranda's) - Algemene vereisten

NF EN 60335-1 norm van mei 2013: Beveiliging van huishoudelijke apparaten. Algemene vereisten.

Richtlijn 2011/65/CE, genaamd «RoHS 2 / Reduction of Hazardous Substances» of vermindering van gevaarlijke stoffen in elektrische en elektronische apparaten en richtlijn 2015/863/CE «RoHS 3»

Norm NF EN 55014-1 + A2 van februari 2012: Elektromagnetische overeenstemming. Deel 1. Emissie.

Norm NF EN 55014-2 + A2 van januari 2009: Elektromagnetische overeenstemming. Deel 2. Immunititeit

Richtlijn 2014/30/CE, bekend als «Elektromagnetische overeenstemming». Richtlijn 2014/35/UE, genaamd «Lage druk»

Norm NF EN 61000-6-1 van juli 2015: Elektromagnetische overeenstemming. Immunititeit in residentiële, commerciële en lichte industriële omgevingen.

Norm NF EN 61000-6-3 van juli 2015: Elektromagnetische overeenstemming. Emissie in residentiële, commerciële en lichte industriële omgevingen.



**BWT Best
Water App**



- 248** VERGELIJKING GEWAPENDE MEMBRANEN
- 250** KIEZEN VAN EEN GEWAPEND MEMBRAAN
- 252** EFFEN GEWAPENDE MEMBRAAN GEVERNIST OP 1 ZIJDE
- 256** GEWAPENDE MEMBRAAN GEVERNIST OP 1 ZIJDE
- 258** GEWAPENDE MEMBRAAN 3D
- 263** TOEBEHOREN - VOOR WATERDICHTHE MEMBRANEN

Gewapende membranen

Effen gewapend membraan

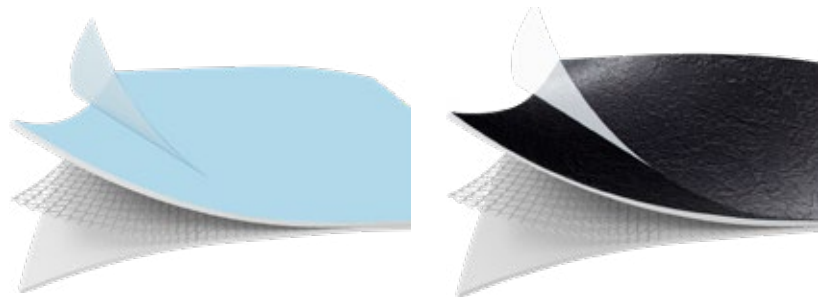

MODELLEN	AQUACOLOR	CGT AQUASTONE EFFEN ANTISLIP
KENMERKEN		
KLEUREN		
DIKTE	150/100 ^{ste}	180/100 ^{ème}
BESCHERMENDE VERNIS	✓	✓
AFMETINGEN VAN DE ROLLEN	Breedte : 1,65 m / 2,05 m Lengte : 25 m	Breedte : 1,65 m Lengte : 25 m
RESISTENTIE		
TEMPERATUURBESTENDIGHEID	35 °C	35 °C
ANTI VLEKKEN	6 jaar	6 jaar
WATERDICHTHEID	15 jaar	15 jaar
MAATWERK STABILITEIT	5 jaar	5 jaar
NORM	NF 15 S36-2 Hogere klasse JOUET EN 71.3	NF 15 S36-2 Hogere klasse
SERVICES		
COUPE PAKKET	X	✓
GELASTE DRAAD	✓	✓
VERPAKKING MET GEÏNTEGREERDE BESCHERMING	✓	✓
OPLEIDING	✓	✓
LEVERING		
AFMETING VAN DE VERPAKKING	800 x 600 x 350 m	800 x 600 x 350 m
PRIJS	36,40	57,20
BLZ	252	255

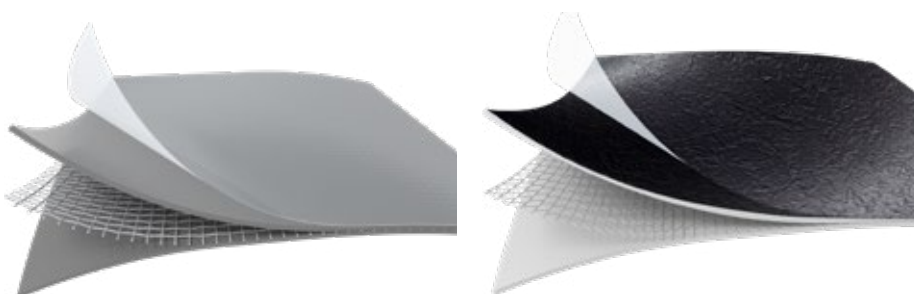

ALKORPLAN 2000	ALKORPLAN RELIEF
150/100 ^{ste}	180/100 ^{ste}
✓	✓
Breedte : 1,65 m / 2,05 m Lengte : 25 m	Breedte : 1,65 m Lengte : 25 m
33 °C	33 °C
6 jaar	6 jaar
15 jaar	15 jaar
5 jaar	5 jaar
NF 15 S36-2 Hogere klasse	NF 15 S36-2 Hogere klasse
X	✓
✓	✓
X	✓
✓	✓
800 x 600 x 350 m	800 x 600 x 350 m
37,50	56,20
256	262

GEWAPENDE MEMBRANEN

3D Gewapend membraan

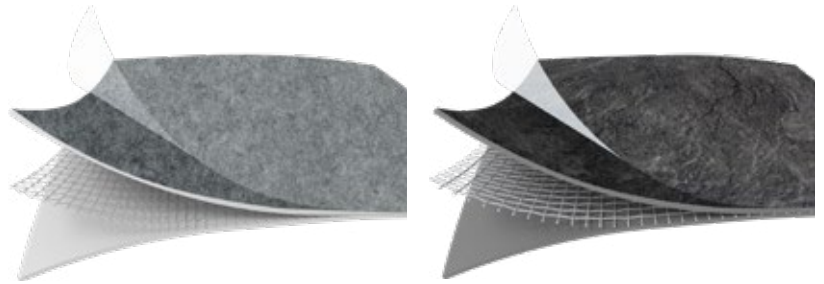

MODELLEN	CGT AQUASENSE 3D Surface	ALKORPLAN 3D TOUCH & VOGUE
KENMERKEN		
KLEUREN		
DIKTE	180/100 ^{ste}	200/100 ^{ste}
BESCHERMENDE VERNIS	X	X
AFMETINGEN VAN DE ROLLEN	Breedte : 1,65 m Lengte : 25 m	Breedte : 1,65 m Lengte : 25 m
RESISTENTIE		
TEMPERATUURBESTENDIGHEID	35 °C	35 °C
ANTI VLEKKEN	6 jaar	6 jaar
WATERDICHTHEID	15 jaar	15 jaar
MAATWERK STABILITEIT	5 jaar	5 jaar
NORM	<p>NF 15 S36-2 Hogere klasse</p> <p>JOUET EN 71.3</p>	<p>NF 15 S36-2 Klasse C (> 24°) Pendeltest</p> <p>Deze collectie heeft de hoogste antislipcificering. Klasse 3 (> 45°) volgens de norm UNE-EN-16165 C. Voldoet aan de norm ANSI A326.3 (> 0,42). Membraan voldoet aan de norm EN71-3 die de migratie van chemische stoffen beperkt.</p>
SERVICES		
COUPE PAKKET	✓	✓
GELASTE DRAAD	✓	✓
VERPAKKING MET GEÏNTEGREERDE BESCHERMING	✓	✓
OPLEIDING	✓	✓
LEVERING		
AFMETING VAN DE VERPAKKING	800 x 600 x 350 m	800 x 600 x 350 m
PRIJS	61,20	67,80
BLZ	258	260



GEWAPENDE MEMBRAAN - CGT AQUACOLOR

Serie 6500

- Beschermende acryllak (waterkant)
- Polyester wapeningsnet tussen de twee membranen
- Hoogwaardig 75/100^{ste} PVC-P vlak membraan



KLEUREN - CGT AQUACOLOR

Serie 6500

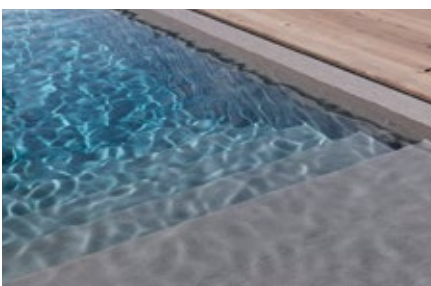

Grijs

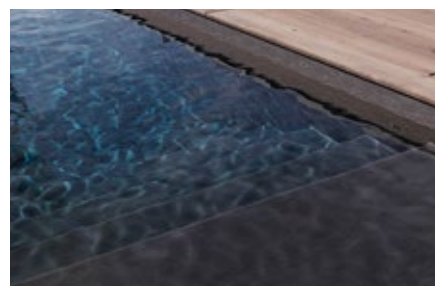

Antraciet grijs

EIGENSCHAPPEN

Door de verwachtingen van professionals, consumenten en zijn 35-jarige ervaring te combineren, heeft BWT Pool Products een nieuwe generatie membranen ontworpen met uitzonderlijke esthetische en technische kwaliteiten.

De CGT AQUACOLOR membranen voldoen aan de AFNOR NF T 54 804 en NF 15836-2 normen, en de richtlijn (EC 1907/2006). Ze hebben volgende eigenschappen:

Een bescherming door een laag vernis op 1 zijde:

Een bescherming door een laag vernis op 1 zijde:

- ★ Vergemakkelijkt de reiniging van de liner en in het bijzonder de waterlijn.
- ★ Verhoogt de bescherming tegen UV straling.
- ★ Vertraagt de verkleuring van het membraan.
- ★ Beschermt het membraan tegen krassen.
- ★ Bescherming tegen groei van algen, bacteriën en micro-organismen door het gebruik van een antischimmelmiddel opgenomen in het membraan.

Verstevigingsrooster uit polyester:

- ★ Geplaatst tussen de twee 75/100^{ste} membranen, het biedt een betere weerstand tegen risico's op scheuren, vervorming en loskomen.
- ★ Optimale dimensionele stabiliteit.

Weerstand tegen een maximale temperatuur van 35°C.

Een breed gamma aan kleuren en prints:

- ★ 2 effen kleuren.

Effen kleuren aangepast aan onze BWT inbouw delen en onze automatische rolluiken.

Uitzonderlijke garanties (zie hieronder), die natuurlijk voortvloeien uit de prestaties van de 150/100^{ste} gewapende membranen uit PVC-P.

GARANTIES

De conventionele garanties van de gewapende 150/100^{ste} bekledingen zijn uitsluitend bestemd voor de professionele klanten van BWT Pool Products.

De garanties op de gewapende 150/100^{ste} bekleding houden in dat de voorschriften volgens onderstaande documenten door de professionele klanten aanvaard worden:

- ★ EN 15836-2 norm van augustus 2010
- ★ NF T 54-804 norm van februari 2008
- ★ Document « Gebruik en onderhoud van PVC-P membranen » door BWT Pool Products opgesteld

De professionele klant geniet tevens van een forfaitaire vergoeding wanneer één van bovengenoemde garantie ontvankelijk verklaard wordt door de BWT Pool Products.

De volledige garantie bepalingen van de gewapende 150/100^{ste} bekledingen zijn beschikbaar op procoshop.com

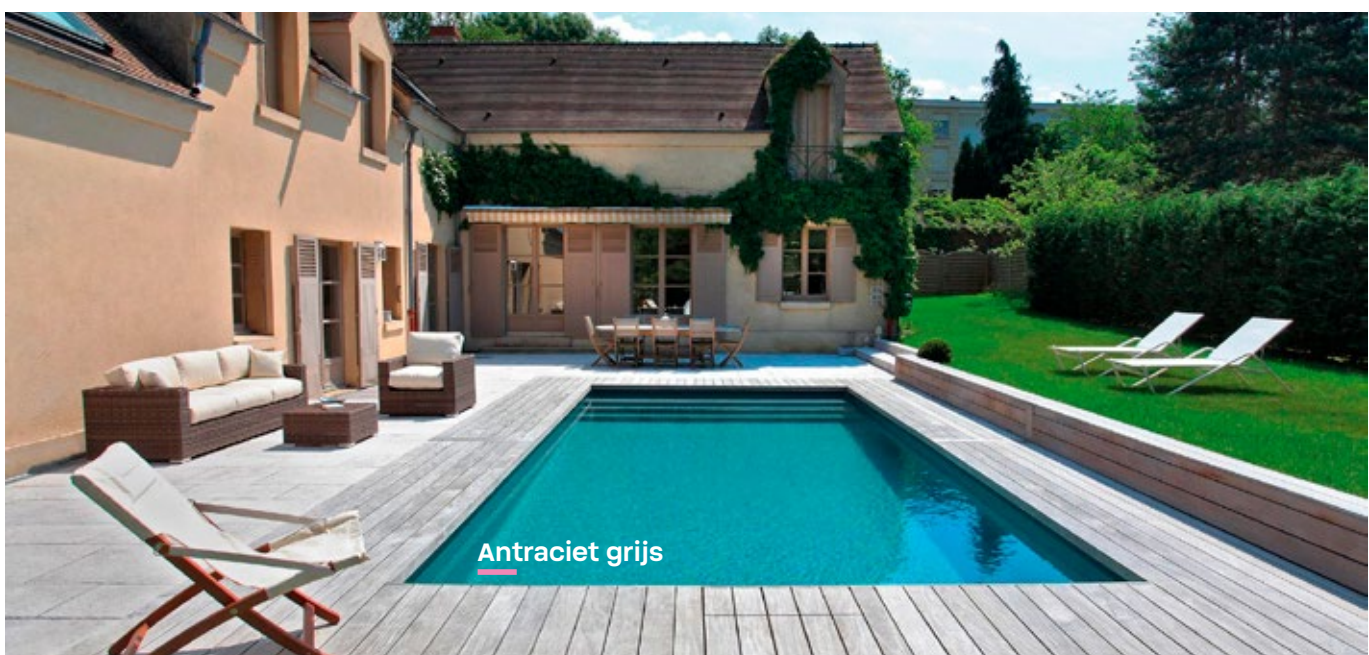

CGT AQUACOLOR - 1,65 M

Serie 6500

Breedte 1,65 m : levering op rol van 25 m (41,25 m²) of per pallet van 8 rollen (330 m²).

Code	Artikelomschrijving	Prijs per m ²
125694366	Aquacolor Effen - Grijs	28,50
125694358	Aquacolor Effen - Antraciet grijs	28,50



Aquacolor Effen - Grijs



Aquacolor Effen - Antraciet grijs



CGT AQUACOLOR - 2,05 M

Serie 6500

Breedte 2,05 m : levering op rol van 25 m (51,25 m²) of per pallet van 8 rollen (410 m²).

Code	Artikelomschrijving	Prijs per m ²
125694367	Aquacolor Effen - Grijs	28,50
125694359	Aquacolor Effen - Antraciet grijs	28,50



Aquacolor Effen - Antraciet grijs

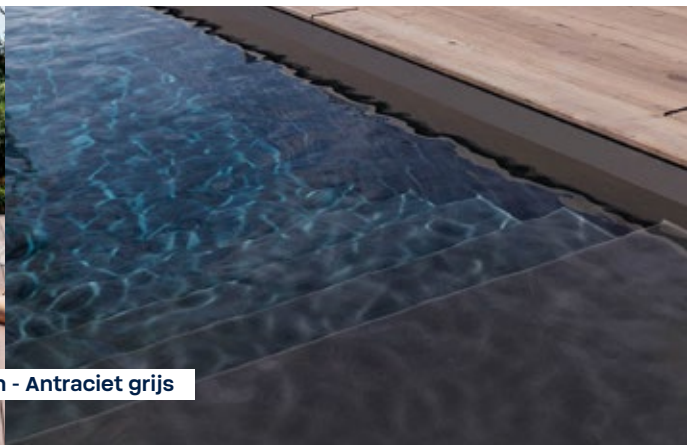

CGT AQUASTONE ANTISLIP - 1,65 M

Serie 6500

Breedte 1,65 m : levering op rol van 25 meter (41,25m²) of per pallet van 8 rollen (330 m²).

Code	Artikelomschrijving	Prijs per m ²
125694375	Aquastone effen, volledig antislip - Grijs	35,32
125694372	Aquastone effen, volledig antislip - Antraciet grijs	35,32

i Het CGT AQUASTONE membraan, met zijn moderne, reliëfachtige ontwerp, kan worden gebruikt om complete zwembaden te maken.

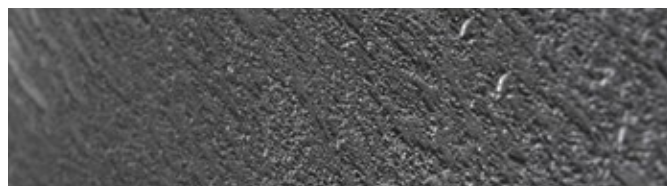
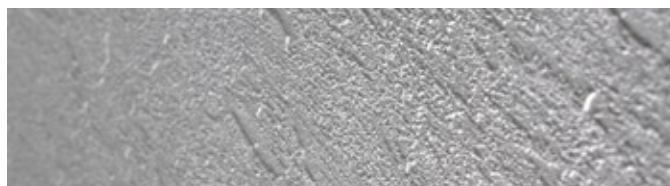

Grijs

Antraciet grijs



VLOEIBAAR PVC - AQUACOLOR EFFEN

Serie 6500

Code	Artikelomschrijving	Eenheidsprijs
125254558	Vloeibaar PVC - CGT effen 1L - Antraciet grijs	pot van 1 L 51,59
125254557	Vloeibaar PVC - CGT effen 1L - Grijs	pot van 1 L 51,59

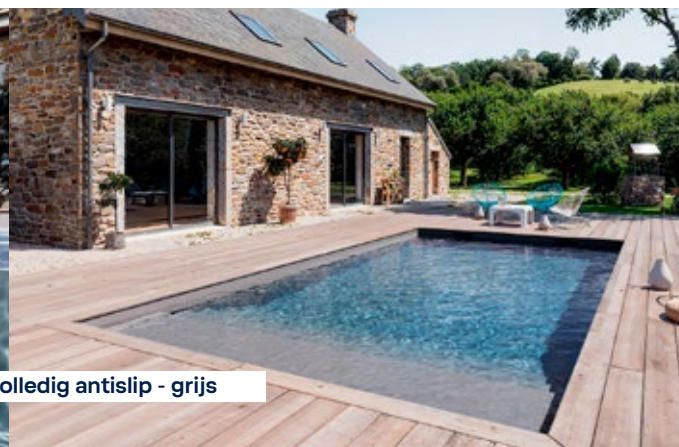
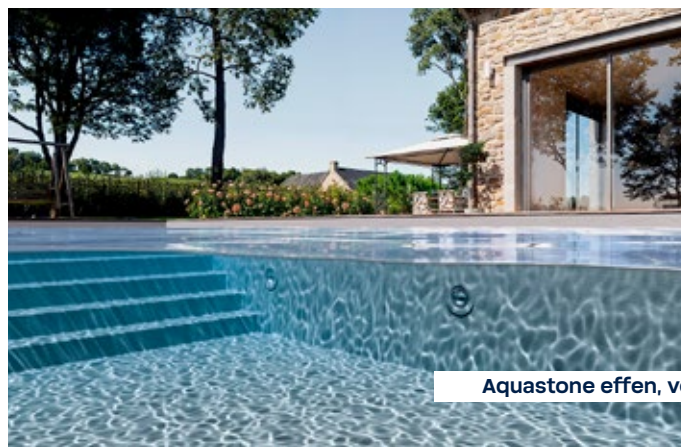

+ RENO LIT PRODUCE

- Beschermende acryllak
- Effen of bedrukte membraan 75/100^{ste}, hoogwaardig PVC-P
- Versterkingsrooster uit polyester
- Effen membraan 75/100^{ste} in hoogwaardig PVC-P

CONFORM
HOOGSTE
NF 15 836-2
KLASSE
AAN DE NORM

GARANTIE
15 JAAR
TEGEN LEKKEN

GARANTIE
6 JAAR
TEGEN VLEKKEN

GARANTIE
33°C
TEMPERATUUR

GARANTIE
5 JAAR
DIMENSIONALE STABILITEIT

©Renolit

EIGENSCHAPPEN EN PRESTATIES

De Alkorplan 2000 - 3000 en 3D Touch membranen worden vervaardigd door de firma RENOLIT.

Alkorplan 2000 - 3000 en 3D Touch-membranen voldoen aan de AFNOR NF T 54 804 en NF 15836-2 normen, en de REACH-richtlijn (EC 1907/2006). Ze hebben volgende eigenschappen:

Een laag vernis van 8 micron is aangebracht op de binnenzijde:

- ★ Vergemakelijkt de reiniging van het membraan en in het bijzonder de waterlijn.
- ★ Verhoogt de bescherming van de pigmenten tegen UV-straling.
- ★ Vertraagt de verkleuring van het membraan.
- ★ Beschermt de membraan tegen afslijting en strepen.

Een polyester roostertje wordt geschoven tussen de twee 75/100^{ste} membranen voor een goede weerstand tegen scheuren en vervorming.

Een bescherming tegen algenvorming, bacteriën en micro-organismen dankzij het gebruik van een antischimmel middel opgenomen in het membraan.

Een temperatuurweerstand tot maximaal 33°C

Een optimale maatvastheid

Groot gamma aan kleuren en printen:

- ★ 5 effen kleuren

De kleuren zijn afgestemd op de BWT inbouwdelen en de automatische rolluiken.

Uitzonderlijke garanties (zie hieronder), die voortvloeien uit de hoogwaardigheid van de PVC-P gewapende 150/100^{ste}, 2000, 3000 en 3D Touch membraan.

GARANTIES

De conventionele garanties van de gewapende 150/100^{ste} 2000, 3000 en 3D Touch bekledingen zijn uitsluitend bestemd voor de professionele klanten van BWT Pool Products. Ze zijn toepasbaar op alle gewapende 150/100^{ste} 2000, 3000 en 3D Touch bekledingen geleverd vanaf 1 februari 2016.

De garanties op de gewapende 150/100^{ste} 2000, 3000 en 3D Touch bekledingen houden in dat de voorschriften volgens onderstaande documenten door de professionele klanten aanvaard worden:

- ★ Norm NF EN 15836-2, augustus 2010
- ★ Norm NF T 54-804, februari 2008
- ★ Document « Gebruik en onderhoud van PVC-P membranen », opgemaakt door BWT Pool Products.



De BETech van BWT Pool Products tekent de lay-out zodat u het verbruik van de membraan optimaliseert en de lasnaden ideaal plaatst.

DE BWT POOL PRODUCTS GARANTIES

De Alkorplan 2000 bekleding geniet van nieuwe garanties en dit vanaf 1 februari 2016. Deze garanties geven de plaatser de mogelijkheid om voortaan terug betaald te worden op forfaitaire basis voor de werkuren, verplaatsing, water en chloorproducten in volgende gevallen:

- Vervanging van de Alkorplan 2000 membraan in het kader van de contractuele garanties,
- Fout in de Alkorplan 2000 membraan opgemerkt bij de plaatsing.

Deze nieuwe garanties dekken ook de werkuren gebonden aan de aanwezigheid van een automatische rolluik en/of een trap.

PAS OP: De kleuren antraciet grijs en zwart zijn gevoeliger aan een

overdaad van oxyderende producten, aan een onevenwicht van de pH en de vorming van kalk.

De waarde van de Redoxpotential heeft een belangrijke impact op het behoud, in de tijd, van de kleur van de gewapende membranen Alkorplan 2000 en 3000. De Redoxpotential varieert naargelang de gebruikte chloor (gestabiliseerd of niet), de pH waarde en het gehalte aan cyanuurzuur. Om de kleurvastheid van de membraan te behouden mag de Redoxpotential nooit 750 mV in continu overschrijden.



* Een pallet Alkorplan 2000 kan per 8 rollen in diverse effen kleuren van dezelfde breedte geleverd worden (lichtblauw, zand, grijs ...) met dezelfde breedte.



De rollen van 25,20 x 1,65 m worden op basis van 41 m² gefactureerd. De rollen van 25,20 x 2,05 m worden op basis van 51 m² gefactureerd.



Wit



Zand



Lichtblauw



Grijs



Antraciet grijs

ALKORPLAN 2000 - EFFEN - 1,65 M

Serie 6430

Breedte 1,65 m: levering op rol van 25 m (41,25 m²) of per pallet van 8 rollen (330 m²)

Code	Artikelomschrijving		Prijs per m ²
1810010	Alkorplan 2000 - Lichtblauw	Per m ²	31,78
1810030	Alkorplan 2000 - Wit	Per m ²	31,78
1810050	Alkorplan 2000 - Zand	Per m ²	31,78
1810080	Alkorplan 2000 - Grijs	Per m ²	31,78
1810210	Alkorplan 2000 - Antraciet grijs	Per m ²	31,78

ALKORPLAN 2000 - EFFEN - 2,05 M

Serie 6430

Breedte 2,05 m: levering op rol van 25 m (51,25 m²) of per pallet van 8 rollen (410 m²)

Code	Artikelomschrijving		Prijs per m ²
1810012	Alkorplan 2000 - Lichtblauw	Per m ²	31,78
1810032	Alkorplan 2000 - Wit	Per m ²	31,78
1810052	Alkorplan 2000 - Zand	Per m ²	31,78
1810082	Alkorplan 2000 - Grijs	Per m ²	31,78
1810212	Alkorplan 2000 - Antraciet grijs	Per m ²	31,78

VLOEIBAAR PVC - ALKORPLAN 2000

Serie 6460

Code	Artikelomschrijving		Prijs
1824110	Vloeibaar PVC Alkorplan - Lichtblauw	Pot van 0,9 kg	64,83
1824130	Vloeibaar PVC Alkorplan - Wit	Pot van 0,9 kg	64,83
1824150	Vloeibaar PVC Alkorplan - Zand	Pot van 0,9 kg	64,83
1824180	Vloeibaar PVC Alkorplan - Grijs	Pot van 0,9 kg	64,83
1824186	Vloeibaar PVC Alkorplan - Antraciet grijs	Pot van 0,75 kg	64,83

CGT AQUASENSE - 3D SURFACE

Serie 6530

- +** PRODUCTEN
- Samengesteld uit twee pvc-membranen die gemonteerd zijn rond een verstevigd frame,
 - Een membraan met reliëf,
 - Langdurige garantie op het niveau van de productiekwaliteit en de uitstekende prestaties in de loop van de tijd.
 - Acryl beschermingsvernis van de waterzijde



**Black
Slate**



**Granit
Grey**

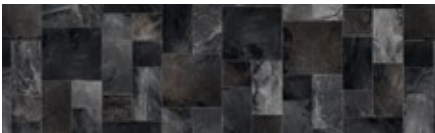

**Brown
Basalt**



**Granit
Sand**



**Imperial
Green**



**Imperial
Grey**

Breedte 1,65 m: levering op rol van 25 lm (41,25 m²) of per pallet van 8 rollen (330 m²).

Code	Artikelomschrijving	Prijs per m ²
841172100	Aquasense Black Slate 1,65 m x 25ml	46.56
841173900	Aquasense Brown Basalt 1,65 m x 25ml	46.56
841172300	Aquasense Granit grey 1,65 m x 25ml	46.56
841173800	Aquasense Granit Sand 1,65 m x 25ml	46.56
841176100	Aquasense Imperial Green 1,65 m x 25ml	46.56
841175000	Aquasense Imperial Grey 1,65 m x 25ml	46.56



Granit Grey

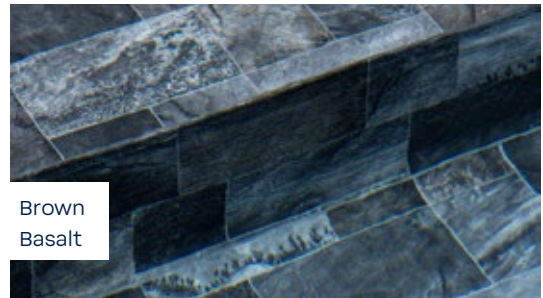

Brown Basalt

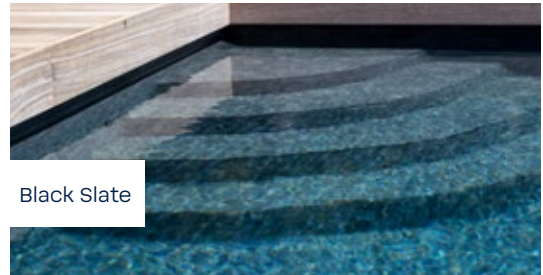

Black Slate

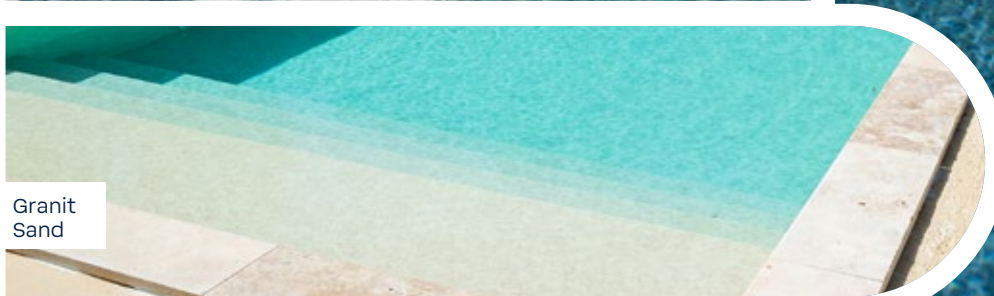

Granit Sand

GEWAPENDE MEMBRANEN

Code	Artikelomschrijving	Prijs
84181023	Vloeibaar PVC Aquasense Black Slate / Brown Basalt	51,59
84181026	Vloeibaar PVC Aquasense Granit Grey / Imperial Grey	51,59
84181027	Vloeibaar PVC Aquasense Granit Sand	51,59
84181045	Vloeibaar PVC Aquasense Imperial Green	51,59



Met zijn dikte van 2 mm is dit het dikste versterkte membraan maar ook het meest bestendige en momenteel het duurzaamste op de markt, met een antislipcertificaat.

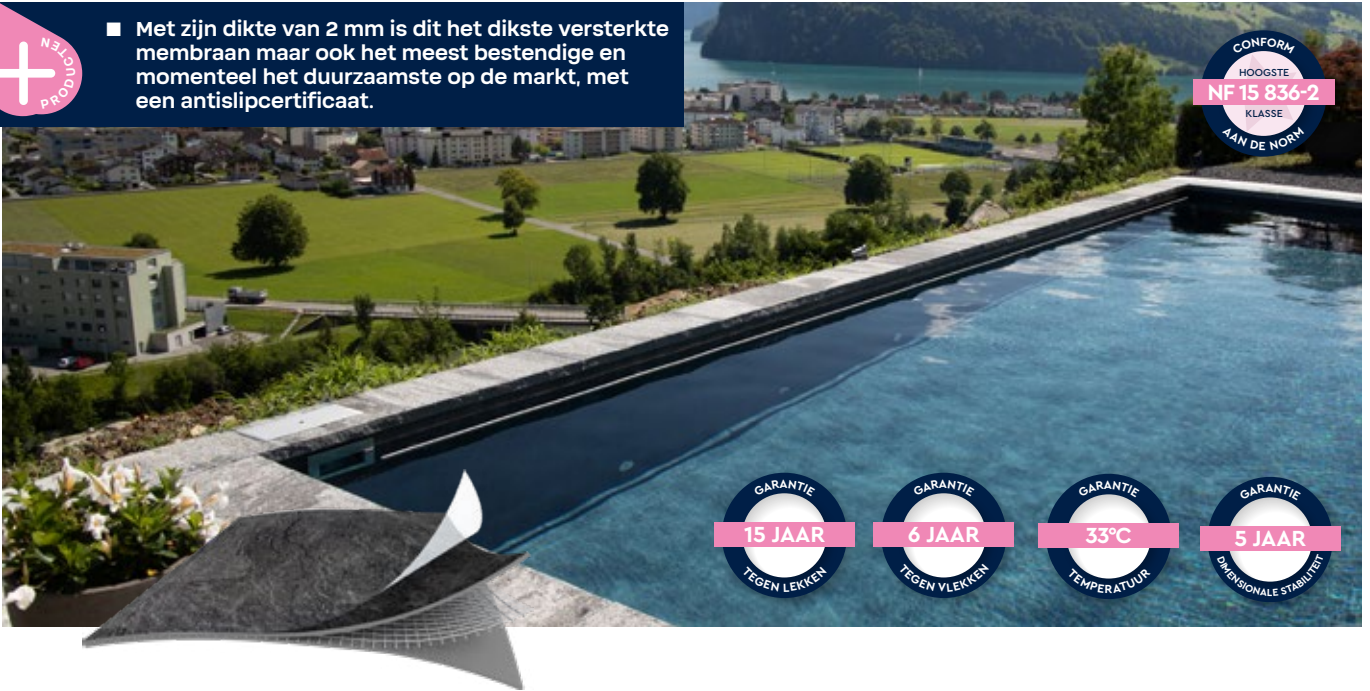

©Renolit



ALKORPLAN 3D TOUCH

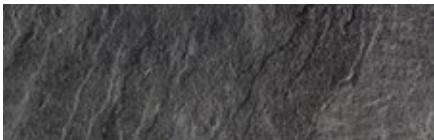

Elegance



Vanity



Prestige

ALKORPLAN 3D VOGUE



Urban



Vintage

ALKORPLAN 3D TOUCH - 200/100^{STE}

Serie 6410

NIEUW Breedte 1,65m: Levering op rol van 25 meter (41,25 m²) of per pallet van 8 rollen (330 m²).

Code	Artikelomschrijving	Prijs per m ²
Alkorplan 3D Touch		
1805645	Alkorplan 3D Touch - 200/100 ^{ste} - Elegance	54,62
1805585	Alkorplan 3D Touch - 200/100 ^{ste} - Vanity	54,62
1805565	Alkorplan 3D Touch - 200/100 ^{ste} - Prestige	54,62
Alkorplan 3D Vogue		
1804755	Alkorplan 3D Vogue - 200/100 ^{ste} - Urban	54,62
1804765	Alkorplan 3D Vogue - 200/100 ^{ste} - Vintage	54,62

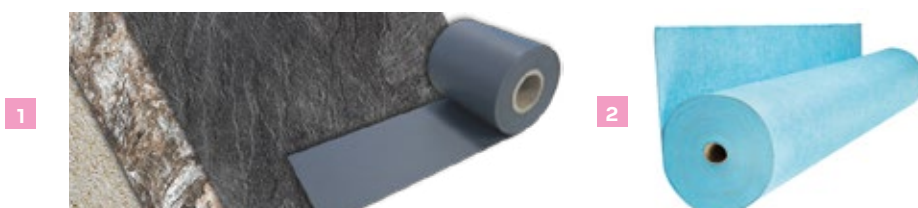

	Code	Artikelomschrijving	Prijs per lopende meter	Prijs per rol
1	1827200	Lasband rand tot rand, 0,15x20 lm		7,64
2	1821450	Blauw vilt Alkorplus 400 gr/m ² , hoogte 1,50 m , rol van 50 lm		774,75
	84059004	Blauw vilt Alkorplus 400gr/32, hoogte 2 m , rol van 50lm		1 033,00

VLOEIBAAR PVC ALKORPLAN 3D

Serie 6410

Code	Artikelomschrijving	Prijs per stuk
1824750	Vloeibaar PVC - Vogue Urban	Pot van 0,9 kg 85,25
1824760	Vloeibaar PVC - Vogue Vintage	Pot van 0,9 kg 85,25
1824540	Vloeibaar PVC Alkorplan 3D - Élegance	Pot van 0,9 kg 85,25
1824580	Vloeibaar PVC Alkorplan 3D - Vanity	Pot van 0,9 kg 85,25
1824560	Vloeibaar PVC Alkorplan 3D - Prestige	Pot van 0,9 kg 85,25



+ **PROBLEEM**

- Geen risico op uitglijden!
- Gecertificeerd door de meest veeleisende tests van de Europese en internationale normen

RENOLIT ALKORPLAN
RELIEF

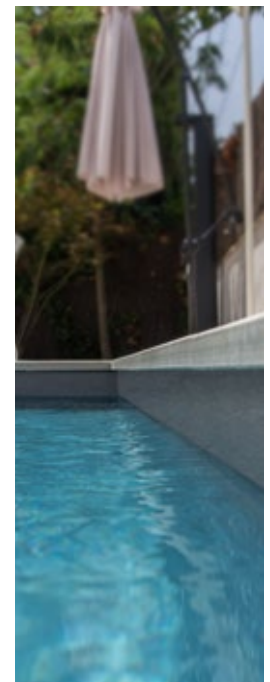
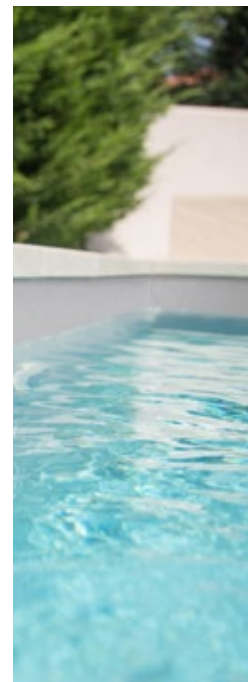
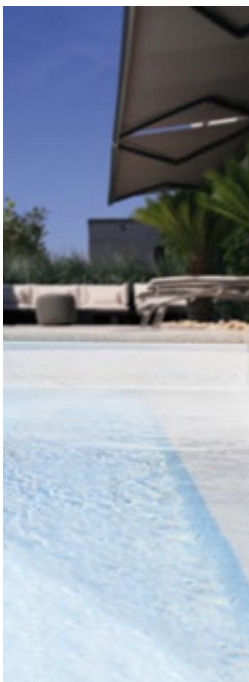

Wit

Zand

Lichtblauw

Grijs

Antraciet grijs

ALKORPLAN RELIEF - 180/100^{ste}

Serie 6410S

Breedte 1,65 m: per rol van 25 meter (41,25 m²) per pallet van 8 rollen (328 m²).

Een pallet Relief Membraan van 1,65 m kan worden gemengd met 8 rollen van verschillende kleuren (wit, zand,...) maar met dezelfde breedte.

Code	Artikelomschrijving	Prijs per m ²
1804035	Alkorplan Relief - Wit - 180/100 ^{ste}	48,73
1804055	Alkorplan Relief - Zand - 180/100 ^{ste}	48,73
1804015	Alkorplan Relief - Lichtblauw - 180/100 ^{ste}	48,73
1804085	Alkorplan Relief - Grijs - 180/100 ^{ste}	48,73
1804215	Alkorplan Relief - Antraciet grijs - 180/100 ^{ste}	48,73

Klinknagels en gecolamineerde platen			Prijs
1825110	Speciale klinknagel voor vasthechting BWT of extrusie	Per doos van 100 stuks, per klinknagel	0,52
	Speciale klinknagel voor vasthechting BWT of extrusie	Per 10, per doos van 100 stuks	0,50
1 7690260	Slagpluggen rvs A2, te kloppen, 5x30 mm	Per doos van 300 stuks, per doos	81,90
1826100	Speciale plaat 2 x 1 m met opgewalste PVC	Per m ²	117,40
2 84020055	Uitgaand hoekprofiel 50x50 mm, lengte van 2 m	Per stuk	18,72
	84020056 Uitgaand hoekprofiel 100x40 mm, lengte van 2 m	Per stuk	27,00
Oplosmiddel en lijm en vilt			
1823150	THF oplosmiddel - bus van 1 L		43,00
1822300	Vinyl voor gewapend membraan	per emmer van 5 L	133,10
1822390	Lijm Alkorplus	per emmer van 5 L	180,50
Andere toebehoren			
1824200	Speciaal flesje voor het aanbrengen van vloeibaar PVC		24,10
1828100	Reepje van 9 mm	per rol van 25 l.m., per lopende meter	1,20

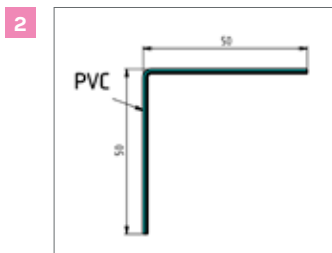

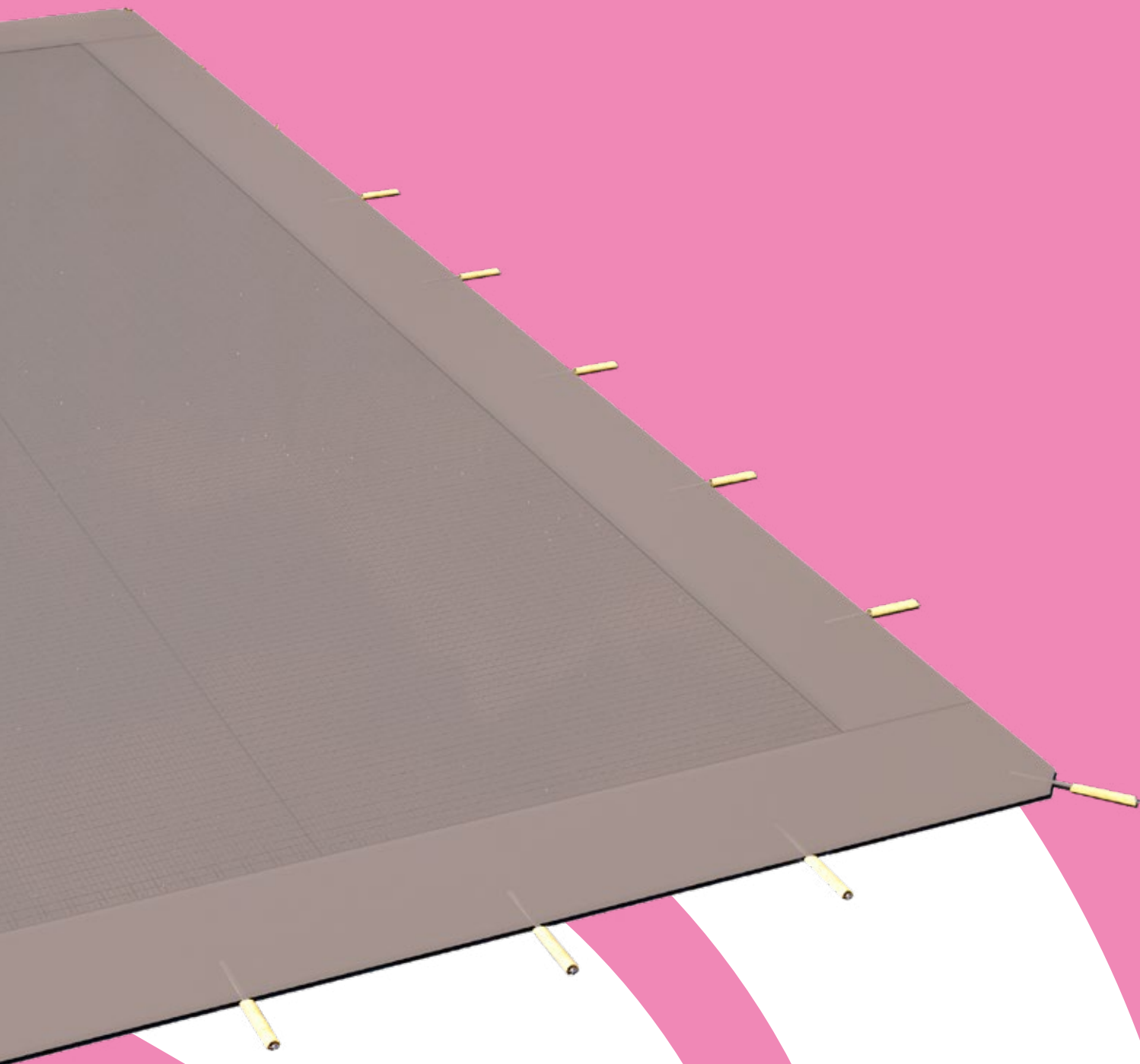

Voldoet aan de volgende referentiestandaarden:
NF P90-307-1 norm van april 2009: Zwembadalarmer.
NF P90-307-2 norm van november 2005: Zwembadalarmer.



**BWT Best
Water App**



- 266** UW STAVENDEKZEIL KIEZEN
- 268** STAVENDEKZEILEN
- 274** OPTIES EN ACCESSOIRES VOOR STAVENAFDEKKINGEN
- 275** OPPERVLAKTEBEREKENING VAN DE AFDEKKINGEN
- 277** KIES JOUW WINTERAFDEKKING
- 278** WINTER VEILIGHEIDSOVERTREKKEN
- 280** TRAPPEN EN LADDERUITSNIJDINGEN
- 281** KIES JOUW ZOMERAFDEKKING
- 282** ZOMERDEKZEILEN
- 285** AFWERKINGSOPTIES
- 286** OPROLSYSTEMEN
- 287** ELEKTRISCHE OPROLLER

Afdekzeilen

Keuze , efficiëntie en esthetiek



De staven:

- Gelakt aluminium (Calypso en Mambo) in dezelfde kleur als het polyester weefsel,
- Doppen uit polypropyleen, geschoven in de staven en geschroefd in de sleutel profielen
- Doppen met glasvezel versterkt om weerstand te bieden aan de mechanische spanningen

De beschermplaatjes voor randstenen:

- Ideale en exclusieve oplossing voor zwembaden met vrije vorm (polyester baden ...), De plaatjes zijn verstelbaar en passen zich aan de vorm van het bad aan om het zeil en de staven te beschermen,
- De plaatjes zijn vervaardigd uit soepel materiaal dat schokken opvangt en slijtage voorkomt. Ze zijn verplaatsbaar zodat de installateur ze gemakkelijk correct kan plaatsen.

De bevestigingen:

- Verpakte RVS stalen draad, (Calypso): geen corrosie of rafeling mogelijk (bescherming van het zeil en de mensen),
- Palgespen (Calypso) om de draad aan te spannen,
- De polyamide hulzen (Calypso en Mambo) beschermen de sloten en het zeil bij het oprollen van het dekzeil. Het zwembad is dan schoon en veilig, geen risico op letsels bij kinderen,
- 3 spanbanden met aangepaste gespen (Calypso en Mambo) glijden in de eerste staaf om de plaatsing van het dekzeil te kunnen bijstellen.

De trappen:

- Op de breedte van het dekzeil: glijdt op de laatste staaf van het zeil zodat de trap met de meeste zorgen geplaatst kan worden,
- Op de lengte van het dekzeil: een bijkomende staaf verbindt de 2 uiteinden van de trap, Het zeil is vervaardigd uit 2 delen, een bijkomende staaf verbindt de 2 uiteinden van de trap.

Het weefsel:

- Zeer sterk polyester weefsel, in PVC gedrenkt: 650 g/m²,
- Anti-UV en anti-schimmel behandeld,
- Op beide zijden vernist,
- Versterkte vernislaag op de zijde in contact met de randsteen,
- Verso zijde in zandkleur: om verkleuring te vermijden,
- Doordat het zeil niet onderbroken wordt bij de doorgang van de staven heeft het dekzeil een verhoogde mechanische weerstand,
- Gatens voor afvoer van regenwater strategisch geplaatst om doorzakking en vervorming van het zeil te voorkomen.

PRIJSVOORBEELDEN

	AFMETINGEN VAN HET ZWEMBAD	AFMETINGEN VAN HET DEKZEIL	M ²	PRIJS	PRIJS PER M ²
CALYPSO					
	8,00 m x 4,00 m	8,40 m x 4,40 m	37	2 752,80	VANAF 74,40 € EXCL. BTW
	9,00 m x 4,00 m	9,40 m x 4,40 m	41	3 050,40	
	10,00 m x 5,00 m	10,40 m x 5,40 m	56	4 166,40	
MAMBO					
	8,00 m x 4,00 m	8,40 m x 4,40 m	37	2 516,00	VANAF 68,00 € EXCL. BTW
	9,00 m x 4,00 m	9,40 m x 4,40 m	41	2 788,00	
	10,00 m x 5,00 m	10,40 m x 5,40 m	56	3 808,00	
CBE-650					
	8,00 m x 4,00 m	8,40 m x 4,40 m	37	1 661,30	VANAF 44,90 € EXCL. BTW
	9,00 m x 4,00 m	9,40 m x 4,40 m	41	1 840,90	
	10,00 m x 5,00 m	10,40 m x 5,40 m	56	2 514,40	



MODEL	CALYPSO	MAMBO	CBE-650
MAXIMALE AFMETINGEN	12 x 5 m		
OVERLOOP RAND	0,20 ml		
STAVEN	Gelakt aluminium in de kleur van het zeil		Grijs geanodiseerd aluminium
MEMBRAAN	Polyester weefsel in PVC gedrenkt: 650 g/m ²		
AANTAL KLEUREN			
AFWERKING OP DE LENGTE	Zoom met regelbare spankabel	Rechte snit + oogjes anti opheffing	Rechte snit
AFWERKING OP DE BREEDTE	Verwijderbare en regelbare zwarte riemen		
FIXATIE RINGEN	Driehoeken in RVS A4		
HAKEN	RVS-Aluminium haken		
RIEMAANPASSING	Palgespen en aanspangesp	Palgespen en aanspangesp	Veiligheidsgespen
TOEBEHOREN	<ul style="list-style-type: none"> Bescherming voor riemen en bevestiging Regelbare antischuur plaat Uitsparing en trap Stuur zwengel en motorisatie (optie)© 	<ul style="list-style-type: none"> Bescherming voor riemen en bevestiging Regelbare antischuur plaat Uitsparing en trap Stuur zwengel en motorisatie (optie)© 	<ul style="list-style-type: none"> Regelbare antischuur plaat Uitsparing en trap Stuur zwengel en motorisatie (optie)©
GARANTIE			
BLZ	269	271	273



Calypso bestaat uit een uiterst duurzaam polyester membraan (650g/m²), behandeld tegen U.V. stralen. Doordat het doek niet onderbroken wordt bij de doorgang van de staven heeft het dekzeil een verhoogde mechanische weerstand.

Dit stevige membraan wordt aan beide zijden vernist om de mechanische en fysisch-chemische agressie te beperken.

De staven in een gelakt aluminiumprofiel, met dezelfde kleur als het dekzeil, versterken het dekzeil en maken het stijver. Zo kan het schadeloos weerstaan aan de val van een kind.

Voor de optimale beveiliging van jonge kinderen en huisdieren, is de Calypso over de twee lange zijden voorzien van een RVS metalen kabel, overtrokken met een PVC bescherming die de randen van het dekzeil stijf maakt en belet dat men eronder door kan kruipen.

Een gemotoriseerde zwengel (in optie) kan een Calypso zeil van 10 m lengte in minder dan 1 min. oprollen en dit zonder moeite.

Het sluiten van het dekzeil wordt gedaan met behulp van een afrollende riem, die van het dekzeil kan

worden losgemaakt en opgeborgen worden tijdens langdurige sluitingsperiodes.

Beschikbare kleuren: blauw, zand, amandelgroen en grijs.

Details van de toebehoren en afwerking



Uiteinde van een staaf en spankabel.
De aluminium staven worden gelakt in de kleur van het zeil.



Een spanbevestiging met palgesp aan elke kabel op de lengte en met aanspangespun op de breedte.

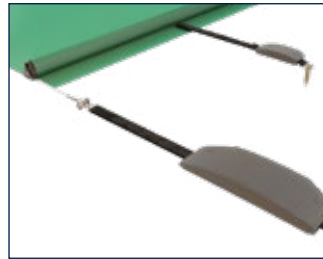

Bekleding van de spanbevestiging, éénmaal het Calypso dekzeil geplaatst.



Detail van de verankering van de spanbevestiging d.m.v. een haak Ø 8 mm uit RVS en aluminium

Buiten standaard

	Calypso dekzeil smaller dan 5,45 m		Calypso dekzeil smaller dan 4,45 m		Calypso dekzeil smaller dan 3,45 m	
	6410400	72,90 per m²	6410200	81,80 per m²	6410000	93,10 per m²
	6412400	72,90 per m²	6412200	81,80 per m²	6412000	93,10 per m²
	6414400	72,90 per m²	6414200	81,80 per m²	6414000	93,10 per m²
	6416400	72,90 per m²	6416200	81,80 per m²	6416000	93,10 per m²

OPTIES

Serie 6870

	Code	Artikelomschrijving	Prijs
1	6309060	Manuele zwengel wordt geleverd met de stavenafdekking (1 zwengel tot 4,90 m zeilbreedte)	179,10
2	6409060	Motorisering voor Calypso stavendekzeil Geleverd met 2 batterijen en 1 lader	1 333,00

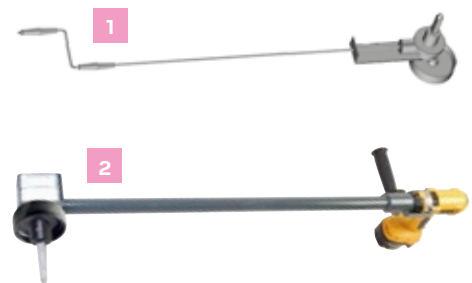

TOEBEHOREN

Serie 6870

	Code	Artikelomschrijving	Prijs
	6409050	Enkel manuele zwengel	193,30



BESCHIKBAARHEID

Serie 6870

	Code	Artikelomschrijving		Prijs
	6490000	Afhaling op een agentschap of bij de productie-eenheid	Netto	1,00
	6490100	Levering bij de klant of op werf	Netto	215,00



Mambo bestaat uit een uiterst duurzaam polyester membraan (650g/m²), behandeld tegen U.V. stralen. Doordat het doek niet onderbroken wordt bij de doorgang van de staven heeft het dekzeil een verhoogde mechanische weerstand.

Dit stevige membraan wordt aan beide zijden vernist om de mechanische en fysisch-chemische agressie te beperken.

De staven in een gelakt aluminiumprofiel, met dezelfde kleur als het dekzeil, versterken het dekzeil en maken het stijver. Zo kan het schadeloos weerstaan aan de val van een kind.

Mambo is aan de beide lengten voorzien van oogjes in dezelfde kleur als het weefsel die het aanbrengen van spanbanden (in optie) mogelijk maken in streken met veel wind.

Een gemotoriseerde zwengel (in optie) kan een Mambo zeil van 10 m lengte in minder dan 1 min. oprollen en dit zonder moeite.

Het sluiten van het dekzeil wordt gedaan met behulp van een afrollende riem, die van het dekzeil kan worden losgemaakt en opgeborgen worden tijdens langdurige sluitingsperiodes.

Beschikbare kleuren: blauw, zand, amandelgroen en grijs.

MAMBO

Series 6870 et 6880

Details van de toebehoren en afwerking



Afwerking stanguiteinde

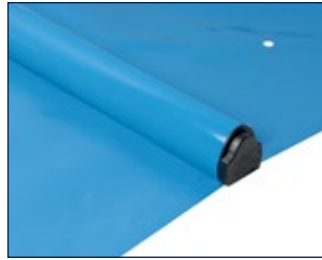

De aluminium staven van een Mambo dekzeil zijn gelakt in de kleur van het zeil

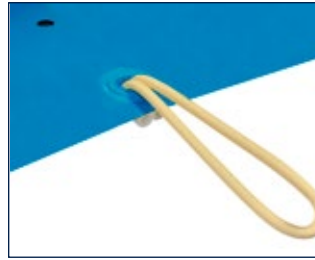

Veiligheidsbevestiging voor zeer winderige gebieden (optie).



Detail van de verankering van de spanbevestiging d.m.v. een haak Ø 8 mm uit RVS en aluminium

Buiten standaard

	Mambo dekzeil smaller dan 5,45 m		Mambo dekzeil smaller dan 4,45 m		Mambo dekzeil smaller dan 3,45 m	
	6310400	66,60 per m²	6310200	75,50 per m²	6310000	85,30 per m²
	6312400	66,60 per m²	6312200	75,50 per m²	6312000	85,30 per m²
	6314400	66,60 per m²	6314200	75,50 per m²	6314000	85,30 per m²
	6316400	66,60 per m²	6316200	75,50 per m²	6316000	85,30 per m²

OPTIES

Series 6870

	Code	Artikelomschrijving	Prijs
1	6309060	Manuele zwengel wordt geleverd met de stavenafdekking (1 zwengel tot 4,90 m zeilbreedte)	179,10
2	6409060	Motorisering voor Calypso stavendekzeil Geleverd met 2 batterijen en 1 lader	1 333,00

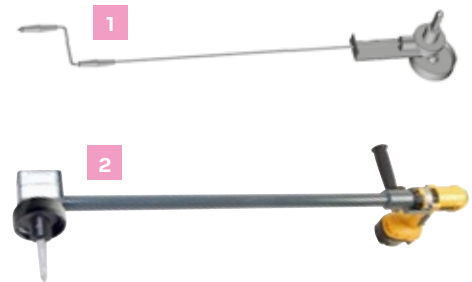

TOEBEHOREN

Series 6870

	Code	Artikelomschrijving	Prijs
	6409050	Enkel manuele zwengel	193,30



BESCHIKBAARHEID

Series 6870

	Code	Artikelomschrijving		Prijs
	6490000	Afhaling op een agentschap of bij de productie-eenheid	Netto	1,00
	6490100	Levering bij de klant of op werf	Netto	215,00



Het CBE-650 stavendekzeil bestaat uit een uiterst duurzaam polyester membraan (650 g/m²), behandeld tegen U.V. stralen. Doordat het doek niet onderbroken wordt bij de doorgang van de staven heeft het dekzeil een verhoogde mechanische weerstand.

Dit stevig membraan wordt op beide zijden vernist om de mechanische en fysisch-chemische aantastingen te beperken. Geanodiseerde aluminium staven versterken en verstevigen het zeil en laat ze weerstaan aan de val van een kind.

Een gemotoriseerde zwengel (in optie) kan een CBE-650 zeil van 10 m lengte in minder dan 1 min. oprollen en dit zonder moeite.

Het sluiten van het dekzeil wordt gedaan met behulp van een afrollende riem, die van het dekzeil kan worden losgemaakt en opgeborgen worden tijdens langdurige sluitingsperiodes.

Beschikbare kleuren: blauw, zand, amandelgroen, grijs en platina grijs.

CBE-650

Series 6870 en 6890

Details van de toebehoren en afwerking

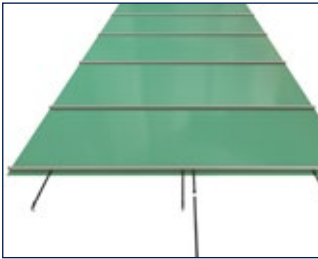

Afwerking staafuiteinde



De sluiting van het dekzeil is voorzien van een afwikkelingsband die losgekoppeld kan worden van het zeil en opgeborgen kan worden voor langere periodes.

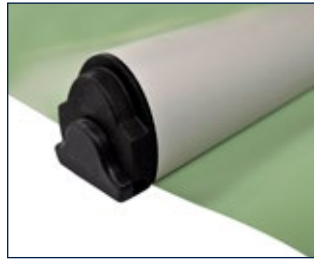

De aluminiumbalken van CbE-650 afdekkingen zijn geanodiseerd.



Detail van de verankering van de spanbevestiging d.m.v. een haak 8 mm uit RVS en aluminium

Buiten standaard

	CBE-650 dekzeil smaller dan 5,45 m		CBE-650 dekzeil smaller dan 4,45 m		CBE-650 dekzeil smaller dan 3,45 m	
	6310401	44,90 per m ²	6310201	50,60 per m ²	6310001	57,00 per m ²
	6312401	44,90 per m ²	6312201	50,60 per m ²	6312001	57,00 per m ²
	6314401	44,90 per m ²	6314201	50,60 per m ²	6314001	57,00 per m ²
	6316401	44,90 per m ²	6316201	50,60 per m ²	6316001	57,00 per m ²
	6316501	44,90 per m ²	6316301	50,60 per m ²	6316101	57,00 per m ²

OPTIES

Series 6870

	Code	Artikelomschrijving	Prijs
1	6389000	Handwiel geleverd met de afdekking voor bovengrondse zwembaden.	145,50
2	6309060	Manuele zwengel wordt geleverd met de stavenafdekking (1 zwengel tot 4,90 m zeilbreedte)	179,10
3	6409060	Motorisering voor Calypso stavendekzeil Geleverd met 2 batterijen en 1 lader	1 333,00

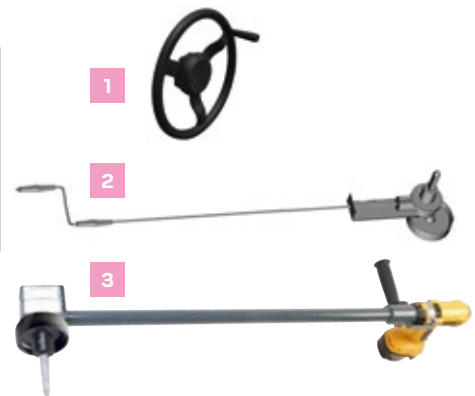

TOEBEHOREN

Series 6870

	Code	Artikelomschrijving	Prijs
	6409050	Enkel manuele zwengel	193,30



BESCHIKBAARHEID

Series 6870

	Code	Artikelomschrijving		Prijs
	6490000	Afhaling op een agentschap of bij de productie-eenheid	Netto	1,00
	6490100	Levering bij de klant of op werf	Netto	215,00

TRAPPEN VOOR MAMBO EN CALYPSO DEKZEILEN

Series 6870 et 6880

	Trap in de breedte < 3.06 m		Trap in de breedte >= 3.06 m		Trap in de lengte < 3.06 m	
	6420000	648,00	6430000	689,00	6460000	983,00
	6422000	648,00	6432000	689,00	6462000	983,00
	6424000	648,00	6434000	689,00	6464000	983,00
	6426000	648,00	6436000	689,00	6466000	983,00

TRAPPEN VOOR CBE-650 DEKZEILEN

Serie 6890

	Trap in de breedte < 3.06 m		Trap in de breedte >= 3.06 m		Trap in de lengte < 3.06 m	
	6320001	492,00	6330001	506,00	6360001	754,00
	6322001	492,00	6332001	506,00	6362001	754,00
	6324001	492,00	6334001	506,00	6364001	754,00
	6326001	492,00	6336001	506,00	6366001	754,00
	6328001	492,00	6338001	506,00	6368001	754,00



De hieronder genoemde prijzen zijn supplementen die toegevoegd dienen te worden aan de Calypso, de Mambo en de CBE-650 zeilen, standaard of buiten standaard.

TOEBEHOREN VOOR WINTERDEKZEILEN

Serie 7800

	Code	Artikelomschrijving	Prijs
	2393906	RVS haak van 6 mm Ø met gebogen uiteinde set van 10	21,10
	2393907	Veer voor winterdekzeil set van 10	63,90
	2393904	Intrekbare messing haak van 22 mm Ø set van 10	84,30
	2393905	PVC- gazonpiket van 30 cm set van 10	37,40
	2393908	Spanband, 8mm, beige Per m	4,69
	2393900	Dubbele cabiclic 50 cm, set van 10	31,10
	2393909	Fixerset spanband voor afwerking perifere bies set van 10	57,80
	2393901	Haak 10 mm Ø RVS/alu set van 10	26,40
	2393903	Bevestigingspin 30 mm Ø voor winterzeil voor houten terrassen set van 10	109,60
	2393910	Gestandaardiseerde individuele spanband 600 mm set van 10	43,40
	2393902	Haak 12 mm Ø RVS/alu set van 10	65,60
	2394030	Steunriemen met veren, voor baden van 8 tot 15 l.m. set van 10	34,60
	2393911	Inox haak+ schroef voor houten bad set van 10	34,60

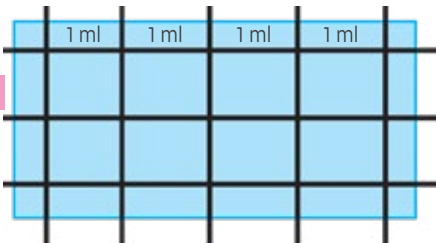

Eigenschappen:

- 2 intrekbare pinnen,
- 2 krachtmetings veren,
- 1 riem.

TOEBEHOREN VOOR ZOMERDEKZEILEN

Serie 7800

Code	Artikelomschrijving	Prijs
2391023	Blauwe zeilringen 12 mm	1,45
1869059	Spanband voor oprolsysteem dekzeil	Per zakje van 13 spanbanden 43,20
2391041	Kit van 3 spanbanden voor zomerdekzeilen	11,60

i Winterdekzeilen worden gefactureerd volgens een tarief per m² en de oppervlakte wordt berekend volgens de richtlijnen hieronder. Deze oppervlakte wordt enerzijds bepaald naargelang de vorm van het watervlak en anderzijds naargelang de afmetingen van het zwembad. Trappen en uitsnijdingen (ladder, filterblok, spa, enz.) moeten apart in rekening worden gebracht, volgens de vaste prijzen op de volgende pagina's.

Afdekkingen zijn onderhevig aan krimp van ongeveer 1% in de eerste paar weken, dus ze worden groter gefabriceerd dan het zwembad. In geval van een garantieclaim is het essentieel dat u ons een volledig en gemotiveerd dossier stuurt per aangetekende brief met ontvangstbewijs.

BEREKENING VAN OPPERVLAKTE EN PRIJZEN

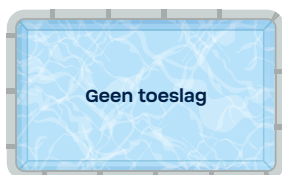

Eenvoudige vorm

Een eenvoudige vorm is een rechthoekige of vierkante vorm die volkomen symmetrisch is. In dat geval worden de aangegeven berekeningsformules toegepast zonder enige toeslag.

$$\text{Oppervlakte} = L \times b$$

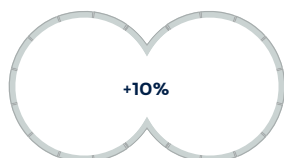
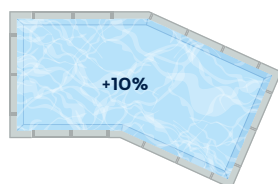

Geometrische vorm

Een geometrische vorm is een volkomen symmetrische vorm, met afrondingen, inspringende of gebroken hoeken. Hij moet met behulp van een liniaal of een passer getekend kunnen worden, zonder gebruik te maken van een triangulatiemethode (puntcoördinaten).

Bij een geometrische vorm, krijgt de oppervlakte bepaald door ons studie bureau een toeslag van 10%.

De van een zomer- of winterdekzeil van geometrische vorm is de som van de vermenigvuldiging van de oppervlakte met de hierna vermelde prijzen per m².

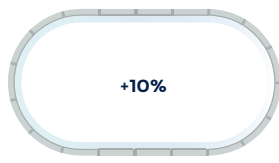

$$\text{Oppervlakte} = (L \times b) + 10\%$$

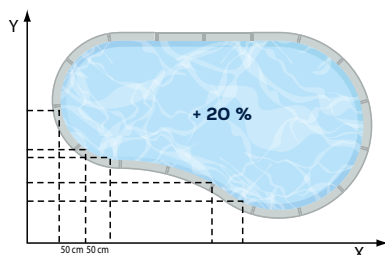

Vrije vorm op tekening

De ontwikkelde oppervlakte van een zwembad waarvan de vrije vorm overgebracht werd met behulp van een triangulatieschets, leidt tot de toepassing van een toeslagcoëfficiënt van 30%.

$$\text{Oppervlakte} = (L \times b) + 20\%$$

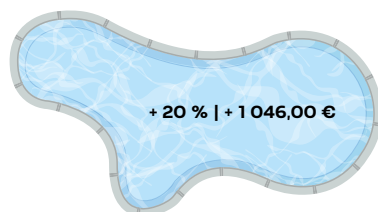

Vrije vorm naar model

De ontwikkelde oppervlakte van een zwembad waarvan de vrije vorm overgebracht werd met behulp van een model, leidt tot de toepassing van een toeslagcoëfficiënt van 20% plus een aannemingsom van €1 009,00 btw excl. (korting af te houden) overeenkomend met de maatschrijving van het model en de uitwerking van de triangulatieschets.

$$\text{Oppervlakte} = [(L \times b) + 20\%] + 1\,046,00 \text{ € HT}$$

⚠ Vergeet bij winterafdekkingen niet de volgende overlappings toe te voegen aan de lengte en breedte van het zwembad:
 0,40 m voor stavenafdekkingen (d.w.z. 0,20 m rond het zwembad),
 0,80 m voor afdekkingen met riem (d.w.z. 0,40 m rond de rand van het zwembad),
 0,70 m voor afdekkingen met biezen en dubbele ogen (d.w.z. 0,35 m rond het zwembad).



Kies jouw winterafdekking

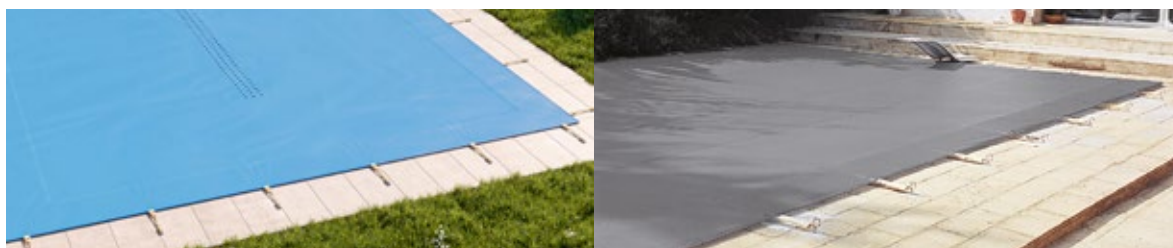

MODEL	WINTERSAFE	AQUATEX
MEMBRAAN	Polyester stof 650 gr, versterkt en gecoat met PVC	Geweven, versterkt en met PVC geïmpregneerd met PVC door coating
WATERAFVOER	Perforaties in het midden van het zeil. Perforaties van 18 mm.	Dankzij het raster kan het water afgevoerd worden.
BEVESTIGING	Perifere bies + Fixkit.	Alle modellen
KLEUREN		
GARANTIE		
BLZ	278	279

PRIJSVOORBEELDEN

	AFMETINGEN VAN HET ZWEMBAD	AFMETINGEN VAN HET DEKZEIL	M ²	PRIJS	PRIJS PER M ²
Wintersafe	8,00 m x 4,00 m	8,70 m x 4,70 m	41	1 324,30	VANAF 32,30 € H.T
	9,00 m x 4,00 m	9,70 m x 4,70 m	46	1 485,80	
	10,00 m x 5,00 m	10,70 m x 5,70 m	61	1 970,30	
	11,00 m x 5,00 m	11,70 m x 5,70 m	67	2 164,10	
	12,00 m x 5,00 m	12,70 m x 5,70 m	72	2 325,60	
	12,00 m x 6,00 m	12,70 m x 6,70 m	85	2 745,50	
Aquatex	8,00 m x 4,00 m	8,70 m x 4,70 m*	41	1 336,60	VANAF 32,60 € H.T
	9,00 m x 4,00 m	9,70 m x 4,70 m*	46	1 499,60	
	10,00 m x 5,00 m	10,70 m x 5,70 m*	61	1 988,60	
	11,00 m x 5,00 m	11,70 m x 5,70 m*	67	2 184,20	
	12,00 m x 5,00 m	12,70 m x 5,70 m*	72	2 347,20	
	12,00 m x 6,00 m	12,70 m x 6,70 m*	85	2 771,00	

* (afhankelijk van het type afwerking)

WINTERSAFE® - VEILIGHEIDSDEKZEIL - STANDAARD

Serie 7200

Wintersafe is een opaak dekzeil in geweven polyester van 650g/m² doordrenkt met een PVC-coating.

- De onderkant van het dekzeil dat met de vloer in aanraking komt is zandkleurig om geen risico te lopen dat de boordstenen zouden verkleuren,
- Verstandig verdeelde doorboringen maken de snelle afvoer van het regenwater mogelijk en vermijden aldus de vorming van waterzakken,





- Er worden aanvullende plaatselijke doorboringen voorzien voor zwembaden met een trap en voor zwembaden van vrije vorm,
- De PVC-bekleding van de Wintersafe is behandeld tegen U.V. straling en tevens bestand tegen chloorhoudende producten,
- Wintersafe is voorzien van een haaksysteem per perifere bies en fixeerkits.

Kleuren: blauw, amandelgroen, zand, grijs en platina grijs.

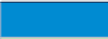

WINTERSAFE® - VEILIGHEIDSDEKZEIL - PER M²

Serie 7200

Kleuren	Perifere bies + fixeerkits		
	Code	Artikelomschrijving	Prijs
	8328000	Wintersafe blauw dekzeil, per m ²	31,60
	8338000	Wintersafe amandelgroen dekzeil, per m ²	31,60
	8388000	Wintersafe grijs dekzeil, per m ²	31,60
	8398000	Wintersafe zand dekzeil, per m ²	31,60
	8378000	Wintersafe platina grijs, per m ²	31,60

Conform aan de norm NF P 90-308

AQUATEX - STANDAARD DEKZEIL

Serie 7200

Aquatex is een dekzeil in licht en uiterst duurzaam geweven polyester. Het is gewapend en doordrenkt met PVC-coating.

- De oppervlakte die in aanraking komt met de boordstenen is doeltreffend beschermd d.m.v. een brede en sterke versterking,
- De onderkant van het dekzeil dat met de vloer in aanraking komt is zand om geen risico te lopen dat de boordstenen zouden verkleuren,
- De klassieke uitvoering van de Aquatex is uitgerust met

een bevestigingssysteem d.m.v. individuele riemen en dynamometrische veren en haken met mof,

Kleuren: blauw, amandelgroen of grijs



SOEPELE OVERTREKKEN

AQUATEX - DEKZEIL - PER M²

Serie 7200



Kleuren	Dubbel oogje + Perifere spanband		Dubbel oogje + Individuele spanband		Perifere bias + Fixeerset		Riem + RVS haak		Riem + Intrekbare haak	
	Code	Prijs	Code	Prijs	Code	Prijs	Code	Prijs	Code	Prijs
	8305000	31,90	8305050	31,90	8325000	34,20	8345000	33,50	8345010	33,50
	8395000	31,90	8365050	31,90	8385000	34,20	8375000	33,50	8375010	33,50

RIEM + RVS HAAK

Serie 7200

Artikelomschrijving	Blauw	Amandelgroen	Grijs	Zand	Prijs
Rechte trap zijkant	2251200	2251300	2251900		265,00
Romeinse trap	2261200	2261300	2261900		243,00
Trap in andere vorm	2281200	2281300	2281900		290,00
Speciale uitsnijding	8349100	8359100	8389100		53,40



RIEM + INTREKBARE HAAK

Serie 7200

Artikelomschrijving	Blauw	Amandelgroen	Grijs	Zand	Prijs
Rechte trap zijkant	2251600	2251700	2251100		265,00
Romeinse trap	2261600	2261700	2261100		243,00
Trap in andere vorm	2281600	2281700	2281100		290,00
Speciale uitsnijding	8349200	8359200	8389200		53,40



PERIFERE BIES + FIXEERSET

Serie 7200

Artikelomschrijving	Blauw	Amandelgroen	Grijs	Platina Grijs	Zand	Prijs
Rechte trap zijkant	2253500	2253600	2253800	2255200	2253900	265,00
Romeinse trap	2263500	2263600	2263800	2265200	2263900	243,00
Trap in andere vorm	2283500	2283600	2283800	2285200	2283900	290,00
Speciale uitsnijding	8329000	8339000	8389000	8389500	8399000	53,40



DUBBEL OOGJE + INDIVIDUELE SPANBAND

Serie 7200

Artikelomschrijving	Blauw	Amandelgroen	Grijs	Platina Grijs	Zand	Prijs
Rechte trap zijkant	2252000	2252100	2252200	2255100		265,00
Romeinse trap	2262000	2262100	2262200	2265100		243,00
Trap in andere vorm	2282000	2282100	2282200	2285100		290,00
Speciale uitsnijding	8309200	8319200	8369200	8369700		53,40



DUBBEL OOGJE + PERIFERE SPANBAND

Serie 7200

Artikelomschrijving	Blauw	Amandelgroen	Grijs	Platina Grijs	Zand	Prijs
Rechte trap zijkant	2252600	2252700	2252800	2255000		265,00
Romeinse trap	2262600	2262700	2262800	2265000		243,00
Trap in andere vorm	2282600	2282700	2282800	2285000		290,00
Speciale uitsnijding	8309100	8319100	8369100	8369600		53,40





MODEL	SUPER 500	CLASSIC 500	SUPER 400	CLASSIC 400
DIKTE	500 microns		400 microns	
DIAMETER BUBBELS	Oxo		12 mm	
KLEUREN				
BESCHIKBARE AFWERKINGEN	Standaard	Standaard / Omzoomd Behalve rechthoekige vorm	Standard	Zonder bord
				Standaard
				Omzoomd
BLADOP-VANGNET	✓	✗	✓	✗
BLZ	282	283	283	284



PRIJSVOORBEELDEN

	AFMETINGEN VAN HET ZWEMBAD	AFMETINGEN VAN HET DEKZEIL	M ²	PRIJS	PRIJS PER M ²
SUPER 500 	8,00 m x 4,00 m	8,00 m x 4,00 m	32	684,80	VANAF 21,40 H.T
	9,00 m x 4,00 m	9,00 m x 4,00 m	36	770,40	
	10,00 m x 5,00 m	10,00 m x 5,00 m	50	1070,00	
CLASSIC 500 	8,00 m x 4,00 m	8,00 m x 4,00 m	32	544,00	VANAF 17,00 H.T
	9,00 m x 4,00 m	9,00 m x 4,00 m	36	612,00	
	10,00 m x 5,00 m	10,00 m x 5,00 m	50	850,00	
SUPER 400 	8,00 m x 4,00 m	8,00 m x 4,00 m	32	550,40	VANAF 17,20 H.T
	9,00 m x 4,00 m	9,00 m x 4,00 m	36	619,20	
	10,00 m x 5,00 m	10,00 m x 5,00 m	50	860,00	
CLASSIC 400 	8,00 m x 4,00 m	8,00 m x 4,00 m	32	419,20	VANAF 13,10 H.T
	9,00 m x 4,00 m	9,00 m x 4,00 m	36	471,60	
	10,00 m x 5,00 m	10,00 m x 5,00 m	50	655,00	

SOEPELE OVERTREKKEN

BESCHIKBARE AFWERKINGEN

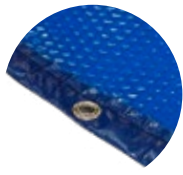

Omzoomd

Randafwerking over de hele omtrek van de vrije vorm of ronde afdekkingen met zeilringen. Reflecterend beschermzeil.

Omzoomd voor vrije-vorm (niet-rechthoekig over de lengtes) of ronde zwembaden.

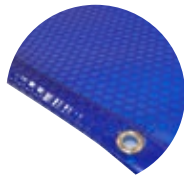

Standaard afwerking

Standaard afwerking, zoom op de breedte en zelfkant op de lengte, met oogjes. Reflecterende bescherming.

Veelhoekige afdekkingen kunnen besteld worden met een standaard of niet-afgeronde afwerking.

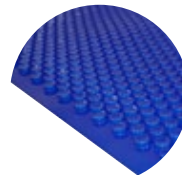

Zonder boord

Afwerking zonder boord, nog oogjes. Zonder reflecterende bescherming.

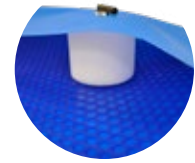

Gepatenteerd opvangnet

Filet ramasse-feuilles breveté, incorporé et soudé à la couverture pour éviter que les feuilles tombent dans la piscine lors de l'enroulement de la couverture.

DE KLEUREN EN DE NOPPEN

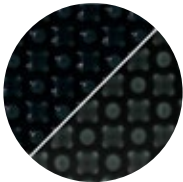

Blauw grijs Oxo
500 micron

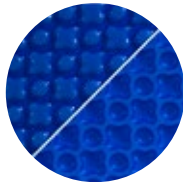

Blauw Oxo
500 micron

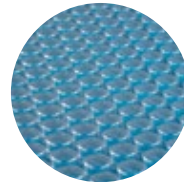

Zilver en blauw
400 micron

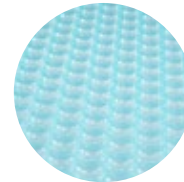

Doorschijnend
400 micron

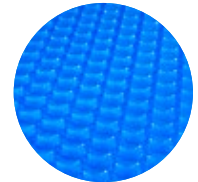

Blauw
400 en 300 micron



De EnergyGuard GeoBubble kan de zonne-energie filteren waardoor de remming van algenvorming en de optimale zonne-energie een gunstig effect hebben

SUPER - 500

De Super-500 zeilen gemaakt uit polyethyleen anti U.V. behandeld en voorzien van « Oxo » zijn beschikbaar in twee soorten afwerkingen:

- Standaard afwerking voor veelhoekige zwembaden,
- Omzoomd voor vrije-vorm (niet-rechthoekig over de lengtes) of ronde zwembaden.

Ze zijn als volgt uitgerust:

- Reflecterend beschermingszeil, geleverd met 3 bevestigingsspanbanden.
- Oogjes voor oprolsysteem en voor trekriemen.
- Het bladopvangnet wordt zonder uitsnijdingen (filterblok, ladder enz.) aan de andere kant van de rol geplaatst.



Serie 7000

Artikelomschrijving	Blauw Oxo	Prijs	Blauw Grijs Oxo	Prijs
Super-500 zeil, standaard afwerking, per m ²	2085110	21,40	2085210	23,90

CLASSIC - 500

Serie 7000

De Classic-500 zeilen uit polyethyleen anti-U.V. behandeld en voorzien van « Oxo » zijn beschikbaar in twee soorten afwerkingen:

- Standaard afwerking voor veelhoekige zwembaden,
- Omzoomd voor vrije-vorm (niet-rechthoekig over de lengtes) of ronde zwembaden.

Ze zijn als volgt uitgerust:

- Reflecterend beschermingszeil, geleverd met 3 bevestigingsspanbanden.
- Oogjes voor oprolsysteem en trekriemen



Artikelomschrijving	Blauw Oxo	Prijs	Blauw grijs Optimal Care Oxo	Prijs
Classic 500 zeil, standaard afwerking, per m ²	2085100	17,00	2085200	19,40
Classic 500 zeil, afwerking omzoomd, per m ²	2086100	20,40	2086200	23,40

SUPER - 400

Serie 7000



De Super-400 zeilen uit polyethyleen anti-U.V. behandeld zijn beschikbaar in twee soorten afwerkingen:

- Standaard afwerking voor veelhoekige zwembaden
- Omzoomd voor vrije-vorm (niet-rechthoekig over de lengtes) of ronde zwembaden.

Ze zijn als volgt uitgerust:

- Reflecterend beschermingszeil, geleverd met 3 bevestigingsspanbanden,
- Oogjes voor oprolsysteem en voor trekriemen,
- Het bladopvangnet wordt zonder uitsnijdingen (filterblok, ladder enz.) aan de andere kant van de rol geplaatst.



Artikelomschrijving	Super-400 Zilver	Prijs	Super-400 Blauw	Prijs
Super-400 dekzeil, standaard afwerking per m ²	2005100	17,20	2015100	16,10

CLASSIC® 400

Serie 7000

De Classic-300 en 400 zeilen uit polyethyleen anti-U.V. behandeld kunnen in 3 afwerkingen:

- Zonder boord voor elke zwembadvorm,
- Standaard afwerking voor veelhoekige zwembaden,
- Omzoomd voor vrije-vorm (niet-rechthoekig over de lengtes) of ronde zwembaden.

Ze zijn als volgt uitgerust:

- Reflecterend beschermingszeil, geleverd met 3 bevestigingsspanbanden
- Oogjes voor oprolsysteem en voor trekriemen (uitgezonderd de afwerking «zonder boord»)

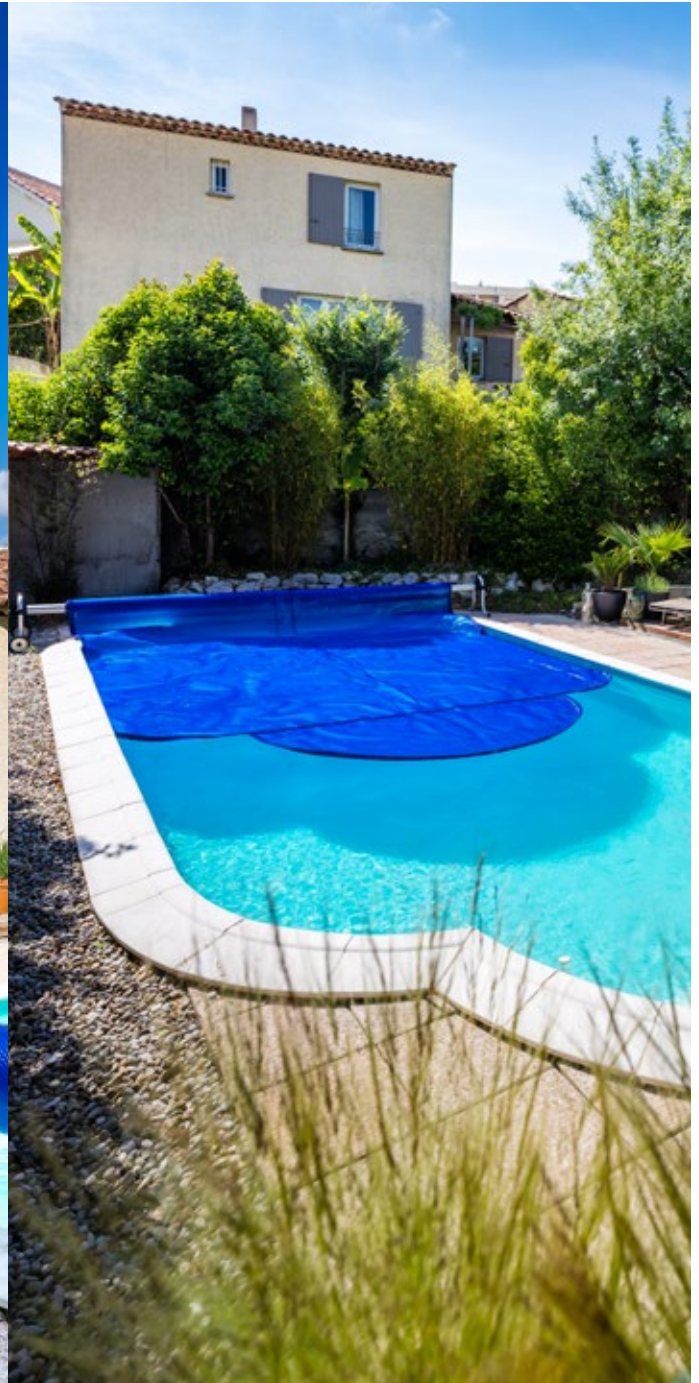

Artikelomschrijving	Classic-400 Blauw	Prijs	Classic-400 Doorschijnend	Prijs	Classic-400 silver	Prijs
Zonder boord afwerking, per m ²	2037100	13,10	2077100	13,10	2027100	14,00
Standaard afwerking, per m ²	2035100	14,60	2075100	14,60	2025100	15,10
Afwerking omzoomd, per m ²	2036100	18,00	2076100	18,00	2026100	18,70

NIET STANDAARD TRAPPEN

Serie 7000

De geprefabriceerde trap is verbonden en gelast aan het zeil.

De afwerking van de trap is dezelfde voor de Super-400,500 of Classic 300, 400 en 500 en is voorzien van:

- Rondom omzoomd wanneer de afwerking standaard of omzoomd is
- Zonder boord wanneer de afwerking «zonder boord» is

De prijzen hieronder zijn de toeslagen die aan de prijzen van de isothermische dekzeilen dienen toegevoegd te worden.

Afwerking omzoomd:

Artikelomschrijving	Rechte trap		Romaanse trap		Trap in andere vorm	
	Code	Prijs	Code	Prijs	Code	Prijs
Super-500 en classic-500 Blauw Grijs	2250110	106,50	2260110	147,60	2280110	173,30
Super-500 en Classic-500 Blauw	2250010	97,70	2260010	132,60	2280010	151,90
Super-400 Zilver en Classic-400 Silver	2250610	93,30	2260610	125,00	2280610	141,30
Super-400 Blauw en Classic-400 Blauw	2250810	90,00	2260810	120,50	2280810	135,50
Classic-400 Doorschijnend	2250710	90,00	2260710	120,50	2280710	135,50

Niet afgezoomde afwerking:

Artikelomschrijving	Rechte trap		Romaanse trap		Trap in andere vorm	
	Code	Prijs	Code	Prijs	Code	Prijs
Classic-400 Silver	2250620	41,70	2260620	67,20	2280620	93,30
Classic-400 Blauw	2250820	38,50	2260820	63,00	2280820	86,90
Classic-400 Doorschijnend	2250720	38,50	2260720	63,00	2280720	86,90

UITSNIJDING LADDER EN BIJKOMEND OOGJE

Serie 7000

De optie « uitsparing voor ladder » en « extra oogje » is geldig voor alle modellen.

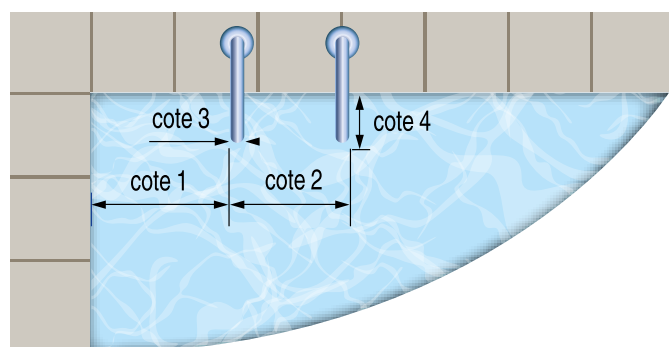

Code	Artikelomschrijving	Prijs
2005991	Uitsparing ladder	74,90
2001980	Extra oogje	3,09
2038000	Zoom noppenfolie	33,60



Vergeet niet te verduidelijken aan welke kant het oprolsysteem zich bevindt. Gelieve de maten van de uitsnijding voor de ladder op te geven bij uw bestelling van het zeil.



Alle oprolsystemen zijn uitgerust met een telescopische as van geanodiseerd aluminium bestaande uit drie delen (1 extern segment van 95 mm Ø en 2 interne segmenten van 89 mm Ø).

De as is voorzien van groeven voor de bevestigingsspanbanden van het dekzeil en bestaat in drie modellen: Onze modellen zijn ontworpen om achter een boordsteen van 30 cm gezet te worden.

- 1 telescopisch model (van 3,10 m tot 4,65 m) voor zwembaden van 2,50 m tot 4,00 m breedte (watervlak).
- 1 telescopisch model (van 4,70 m tot 5,80 m) voor zwembaden van 4,00 m tot 5,10 m breedte (watervlak).
- 1 telescopisch model (van 5,20 m tot 6,75 m) voor zwembaden van 5,00 m tot 6,10 m breedte (watervlak).
- Het is steeds mogelijk de lengte van het oprolsysteem aan te passen aan het zwembad door de 2 interne segmenten in te korten. Alle oprolsystemen worden geleverd met een oprolwiël van kunsthars van 350 mm Ø en 13 spanbanden met klemmen.

OMEGA®

Serie 6800

Eigenschappen:

- Omegavormige poten vervaardigd uit een geanodiseerde aluminium buis van 40 mm Ø, voorzien van zijstukken van kunsthars gewapend met glasvezel met geïntegreerde lagers,
- Eén vaste voet en één verplaatsbare voet met 2 wielen van 170 mm Ø,

- Systeem om de as te blokkeren,
- Hoogte van de as 360 mm, diameter van de as 95 mm,
- Geleverd met 13 spanbanden.

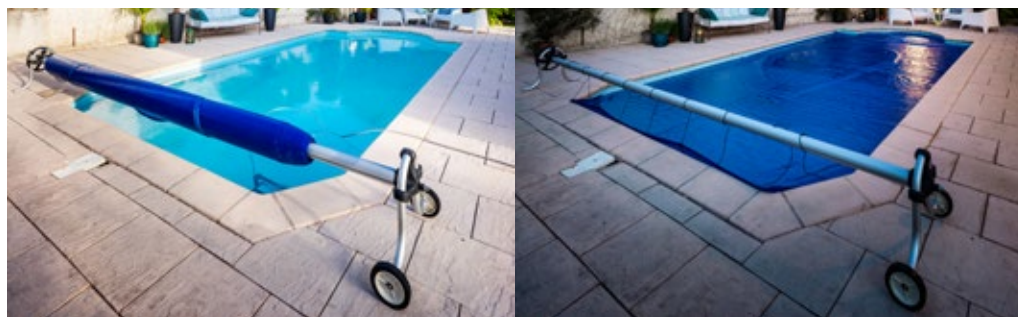

Code	Désignation	Prix H.T.
1861003	Colli telescopische as voor baden van 2 tot 4m	209,00
1861001	Colli telescopische as voor baden van 4 tot 5.1m	261,00
1861002	Colli telescopische as voor baden van 5 tot 6.1m	299,00
1861006	Colli telescopische as voor baden van 6 tot 7.5m	429,00
1861005	Colli poten Omega oproller	444,00

*Oprolsysteem ontworpen voor een maximale lengte van 12 m.

AQUAROLL®

Serie 6800

Eigenschappen:

- Asymmetrische T-vormige poten om de stabiliteit te versterken,
- Buizen van RVS 304L van 40 mm Ø, met geïntegreerde aslagers,
- Eén vaste voet en één verplaatsbare voet met twee wielen van 170 mm Ø,
- Hoogte van de as 420 mm, diameter van de as 95 mm,
- Geleverd met 13 spanbanden.



Code	Désignation	Prix H.T.
1861001	Colli telescopische as voor baden van 4 tot 5.1m	261,00
1862005	Colli poten Aquaroll oproller	514,00

Oplaadbare motorisatie

OPROLLER VOOR INBOUW ZWEMBADEN

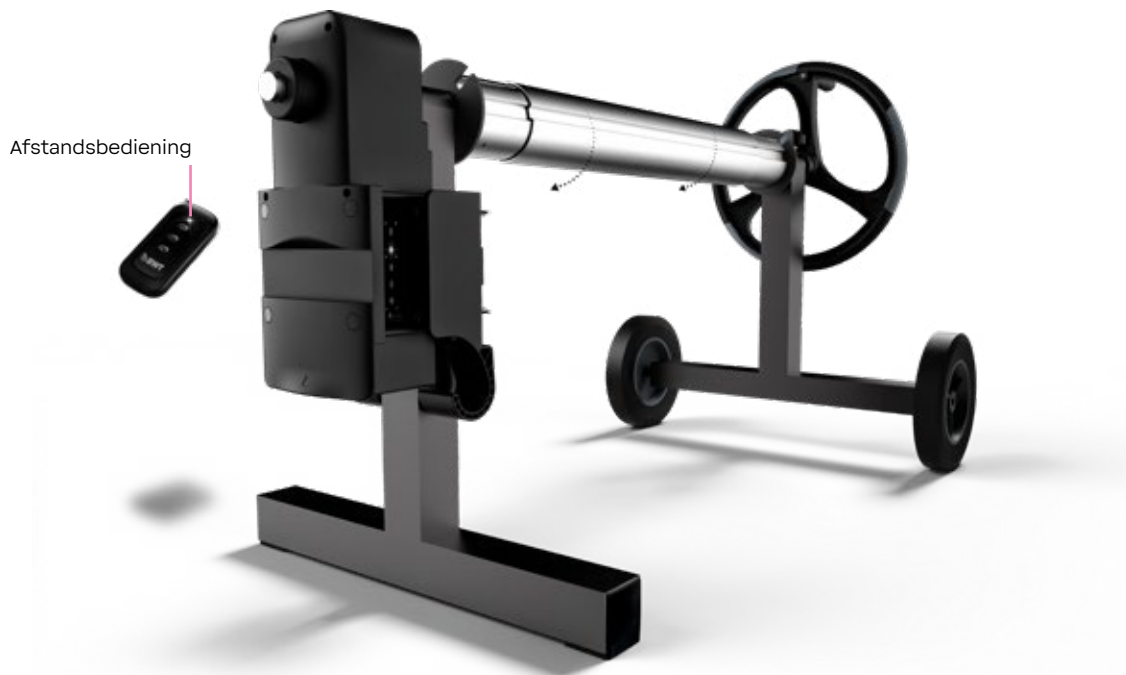

Kenmerken :

- Bediening via de afstandbediening of rechtstreeks vanaf het kastje op de aandrijving
- Bedien uw oproller met één druk op de knop
- Aanbevolen voor zwembaden tot 5x14m
- Oplaadbaar lithium-ion batterij - volledig verwijderbaar van het gemotoriseerde systeem voor eenvoudig opladen

Omvat :

- 1 x gemotoriseerd systeem
- 1 x afstandbediening
- 1 x batterij
- 1 x oplader
- 1 x T-vormig aluminium frame
- Gegroefde aluminium buizen : 3 x 215 cm (7ft), diameter 98 mm
- 10 elastische riemen



Code	Artikelomschrijving	Prijs
1869602	Elektrische oproller BWT noppenzeil 5m	519,00
1869600	Elektrisch oprolsysteem, colli motor en poten	371,00
1869601	Colli telescopische as tot 5m tbv elektrisch oprolsysteem	148,00

SOEPELE OVERTREKKEN

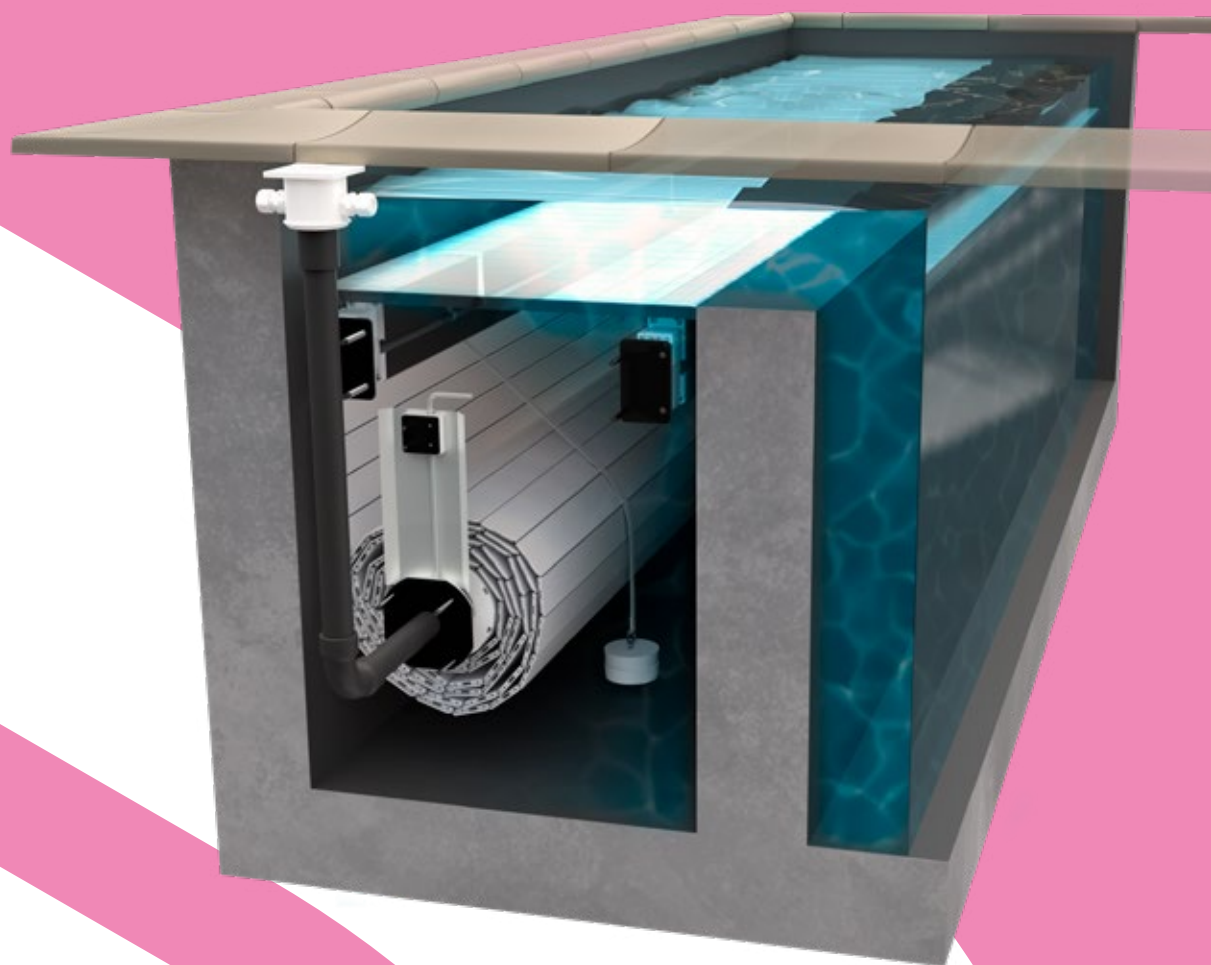

Voldoet aan de volgende normen:

NF EN 16582-1 norm van oktober 2015: privé zwembaden voor gezinsgebruik. Deel 1. Algemene veiligheidseisen en testmethoden.

NF EN 16582-2 norm van oktober 2015: privé zwembaden voor gezinsgebruik. Deel 2. Specifieke veiligheidseisen en testmethoden voor inbouw zwembaden.

NF EN 16582-3 norm van oktober 2015: privé zwembaden voor gezinsgebruik. Deel 3. Specifieke beveiligingseisen en testmethoden voor opbouw zwembaden.

NF P90-308 norm van december 2013: veiligheidszeilen en bevestigingen

NF P90-309 oktober 2007: Beschermende elementen voor particuliere open ingegraven zwembaden voor individueel of collectief gebruik - Zwembadoverkappingen (lichte constructies en / of veranda's) - Algemene vereisten

NF EN 60335-1 norm van mei 2013: Beveiliging van huishoudelijke apparaten. Algemene vereisten.

Richtlijn 2011/65/CE, genaamd «RoHS 2 / Reduction of Hazardous Substances» of vermindering van gevaarlijke stoffen in elektrische en elektronische apparaten en richtlijn 2015/863/CE «RoHS 3»

Norm NF EN 55014-1 + A2 van februari 2012: Elektromagnetische overeenstemming. Deel 1. Emissie.

Norm NF EN 55014-2 + A2 van januari 2009: Elektromagnetische overeenstemming. Deel 2. Immuniteit

Richtlijn 2014/30/CE, bekend als «Elektromagnetische overeenstemming». Richtlijn 2014/35/UE, genaamd «Lage druk»

Norm NF EN 61000-6-1 van juli 2015: Elektromagnetische overeenstemming. Immuniteit in residentiële, commerciële en lichte industriële omgevingen.

Norm NF EN 61000-6-3 van juli 2015: Elektromagnetische overeenstemming. Emissie in residentiële, commerciële en lichte industriële omgevingen.



**BWT Best
Water App**



- 290** ECOVA EEN COMPLEET AANBOD
- 291** BWT SUBEO & BLUETOOTH
- 292** EEN AUTOMATISCHE ONDERWATERAFDEKKING KIEZEN
- 294** PRIJSVOORBEELDEN VOOR AUTOMATISCHE ROLLUIKEN
- 296** **STAP 1** KIES DE KLEUR VAN HET LAMELLENGEHEEL
- 300** **STAP 2** KIES EEN TRAP
- 302** **STAP 3** KEUZE VEILIGHEIDSHAKEN
- 304** **STAP 4** KEUZE MECHANISCHE INBOUWSTRUCTUUR
- 314** **STAP 5** KEUZE VAN DE DRAAGBALK EN DE BEUGELS
- 317** **STAP 6** KIES DE INBOUWDELEN
- 322** **STAP 7** KIES DE VLONDERS
- 325** **STAP 8** KIES DE PPS SCHEIDINGSWAND
- 326** **STAP 10** KEUZE SPECIFIEKE OPTIES
- 328** EEN AUTOMATISCHE OPBOUW AFDEKKING KIEZEN
- 330** PRIJSVOORBEELDEN VOOR AUTOMATISCHE ROLLUIKEN
- 332** **STAP 1** KIES DE KLEUR VAN HET LAMELLENGEHEEL
- 334** **STAP 2** KIES EEN TRAP
- 336** **STAP 3** KEUZE VEILIGHEIDSSYSTEEM
- 338** **STAP 4** KEUZE OPBOUW MECHANISCHE STRUCTUUR
- 347** TOEBEHOREN
- 350** LAMELLENGEHEEL D.N.V.

Automatische Rolluiken

ecova

BY BWT

Een uniek, uitgebreid en aantrekkelijk aanbod

AUTOMATISCHE AFDEKKINGEN VOOR EEN VEILIG, DUURZAAM EN SCHOON ZWEMBAD

Ecova biedt een scala aan afdekkingen voor opbouw en inbouw zwembaden, een combinatie van design en maximale veiligheid.

Onze afdekkingen worden in Frankrijk gemaakt en zijn ontworpen met veel aandacht voor kwaliteit en esthetiek.

Highlights :

- **Franse productie** : gegarandeerd vakmanschap van hoge kwaliteit.
- **Elegant design** : past perfect bij uw omgeving.
- **Eenvoudig te installeren** : snelle en eenvoudige installatie.
- **Maximale veiligheid** : voldoet aan de normen.
- **Twee soorten lamellen** : Kies de kwaliteit die bij u past.

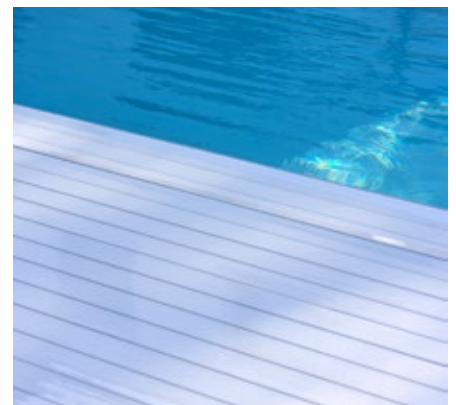

■ Duurzaam

Ecova vermindert warmteverlies en verdamping uit het zwembad. Het verlaagt dus uw energiefactuur en uw waterverbruik.

■ Veiligheid

Ecova dekt het zwembad af, beschermt uw kinderen en huisdieren en kan tot 100 kg dragen.

Voldoet aan de Franse norm NF P90-308.

■ Reinheid

Ecova beschermt water tegen bladeren, insecten en stof en beperkt de reiniging. Het beperkt de ontwikkeling van algen.

BWT SUBEO het automatische rolluik

MET VERZONKEN VLONDERS, ONTWIKKELD EN ONTWERPEN VOOR ESTHETIEK, INSTALLATIEGEMAK EN GEBRUIK.

Esthetisch :

- Nieuwe vlonders voor een perfecte afwerking :
 - 5 vlonder afwerkingen, 4 in PVC en 1 in Aluminium
 - Vlonderdop in generfde ABS afwerking
 - Het is mogelijk het design aan te passen zonder de complete vlonders te veranderen.
- Aanpassing van de spleet tussen 2 vlonders voor perfect aanpassen aan de breedte van het zwembad.

Eenvoudig te installeren en te gebruiken :

- Verschillende installatie oplossingen :
 - 2 balken + tussenmuur
 - 1 balk + tussenmuur
 - 2 balken + PPS panelen
- 2 bevestigingsystemen :
 - Inbouwdelen of tegen de muur bevestigd.
- Een nieuw, lichtgewicht, bestendig balkdesign zonder afbuigingen.
- De vlonders worden aan de balk bevestigd met een snel, eenvoudig en veilig clipsysteem, waardoor de rolluikbak snel gereinigd kan worden.
- Een design dat ruimte laat voor fouten :
 - Verticale compensatie van beveiligingssysteem : +- 20 mm (inbouwdelen) en +- 10 mm (muurbevestiging)
 - Horizontale compensatie van het beveiligingssysteem door aanpassing van de vlonderrail en tolerantie op de positionering van de balken
- Een installatie hulpmiddel dat de installatie veel gemakkelijker maakt, ontworpen voor alle varianten van de BWT Subeo afdekkingen.



Nieuw : Beheer uw automatische rolluik via de BWT Best Water Home applicatie.



BWT Best Water App



Openen en sluiten



LED-beheer op de BWT Pearl Protect

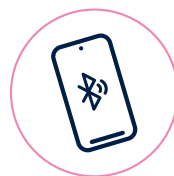





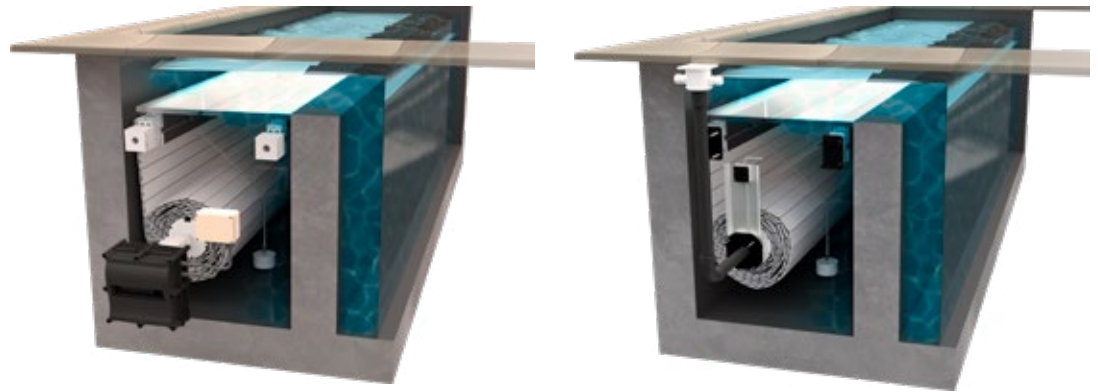



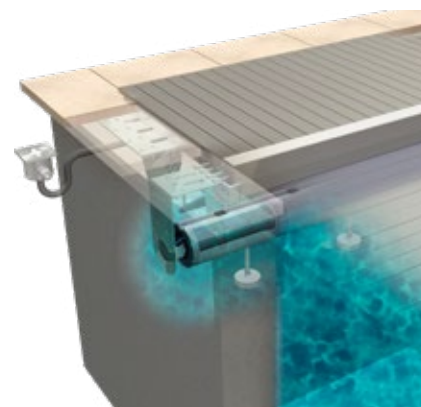
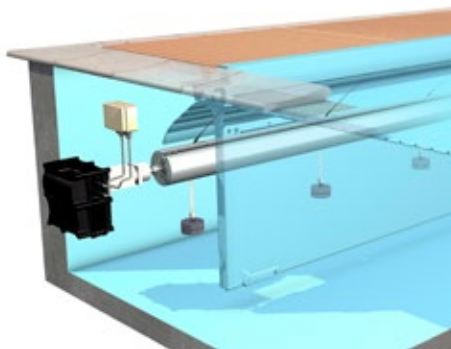













Geïntegreerde Bluetooth-module standaard op alle BWT Pearl Protect-modellen en optioneel op andere modellen.





MODEL	BWT SUBÉO	BWT SUBÉO Ax-In
TECHNISCHE EIGENSCHAPPEN		
AS	Geanodiseerd aluminium Ø 150/180 mm	Geanodiseerd aluminium Ø 190/192 mm
EINDELOOP	Elektronisch	Elektronisch
MAXIMALE AFMETINGEN	Maximale lengte : 16 m Maximale breedte : 8,09 m	Maximale lengte : 16 m Maximale breedte : 6,09 m
ONTKOPPELING	✓	Optioneel
WANDBEVESTIGING OF VERZEGELING	✗	✓
SCHEIDINGSWAND	✓	✓
BEVESTIGING-SHAKEN		
KLEUREN VAN DE PVC LAMELLEN ELITE PRO		
KLEUREN VAN DE LAMELLEN IN POLYCARBONAAT		
VLONDERS UIT PVC HOUT OM TE LASSEN TE TEGELEN - ALUMINIUM		
BALK UIT ALUMINIUM	Geanodiseerd	Geanodiseerd
BEDIENING OP AFSTAND VIA BLUETOOTH	✓ Optioneel	✓ Optioneel
NORMEN / GARANTIES		
CONFORM AAN DE NORM	NF P90-308	NF P90-308
GARANTIE	5 jaar	5 jaar
PRIJSKLASSE	4 683,00	4 289,00
BLZ.	304	306



BWT STARDECK & STARDECK HOOG NIVEAU	BWT STARDECK AX-IN & STARDECK AX-IN HOOG NIVEAU	BWT COVERDECK AX-IN & COVERDECK AX-IN HOOG NIVEAU
Geanodiseerd aluminium Ø 150/180/250 mm	Geanodiseerd aluminium Ø 190/192 mm	Geanodiseerd aluminium Ø 190/192 mm
Elektronisch	Elektronisch	Elektronisch
Maximale lengte standaard niveau : 23 m Maximale lengte hoog niveau : 16 m Maximale breedte : 8,09 m	Maximale lengte standaard niveau : 20 m Maximale lengte hoog niveau : 15 m Maximale breedte : 6,09 m	Maximale lengte : 14 m Maximale breedte : 6,09 m
✓	Optioneel	✓
✗	✓	✗
✓	✓	✗
		
		
		
		
		
 Gelakt	 Gelakt	 Gelakt
 Optioneel	 Optioneel	 Optioneel
NF P90-308	NF P90-308	NF P90-308
5 jaar	5 jaar	5 jaar
4 977,00	4 289,00	6 480,00
308	310	312

BWT SUBÉO

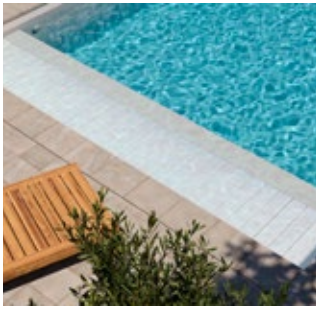

AFMETINGEN ZWEMBAD	PRIJS
7,00 m x 3,00 m	10 675,47
8,00 m x 4,00 m	12 566,47
9,00 m x 4,00 m	12 862,47
10,00 m x 5,00 m	14 955,06
11,00 m x 5,00 m	15 325,06
12,00 m x 5,00 m	15 695,06
12,00 m x 6,00 m	17 582,06

Complete mechanische structuur. Met twee witte balken en gemetselde scheidingsmuur. Witte PVC lamellen, zonder trap met veiligheidshaken. Witte PVC vlonders 680x500 mm. Deflectoren en contragewichten. Inbouwdelen. Exclusief leveringskosten.

BWT SUBÉO AX-IN

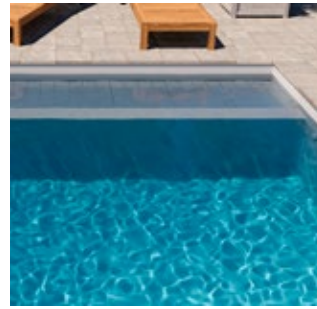

AFMETINGEN ZWEMBAD	PRIJS
7,00 m x 3,00 m	10 410,77
8,00 m x 4,00 m	12 205,77
9,00 m x 4,00 m	12 501,77
10,00 m x 5,00 m	15 411,36
11,00 m x 5,00 m	15 781,36
12,00 m x 5,00 m	16 151,36
12,00 m x 6,00 m	18 421,36

Volledige mechanische structuur. Met twee witte balken en gemetselde scheidingsmuur. Witte PVC lamellen, zonder trap, met veiligheidshaken. Witte PVC vlonders 680x500 mm. Witte AX-IN-aansluitdoos. Deflectoren en contragewichten. Inbouwdelen zonder ontkoppeling. Exclusief leveringskosten.

BWT STARDECK



AFMETINGEN ZWEMBAD	PRIJS
7,00 m x 3,00 m	9 346,10
8,00 m x 4,00 m	10 883,90
9,00 m x 4,00 m	11 179,90
10,00 m x 5,00 m	13 158,10
11,00 m x 5,00 m	13 528,10
12,00 m x 5,00 m	13 898,10
12,00 m x 6,00 m	15 452,90

Complete mechanische structuur. Muurdoorvoer en bevestiging as. Lamellengeheel in witte kleur, zonder trap, met Lock bevestigingshaken. Witte balk met 1 paar bevestigingen. Vlonders in behandeld grenen classe IV 500 mm. Exclusief transport.

BWT STARDECK HOOG NIVEAU



AFMETINGEN ZWEMBAD	PRIJS
7,00 m x 3,00 m	11 420,70
8,00 m x 4,00 m	12 850,70
9,00 m x 4,00 m	14 383,70
10,00 m x 5,00 m	17 040,70
11,00 m x 5,00 m	17 410,70
12,00 m x 5,00 m	17 780,70
12,00 m x 6,00 m	19 993,70

Complete mechanische structuur. Muurdoorvoer en bevestiging as. Wit PVC lamellen, zonder trap, met slothaken hoog niveau. Witte balk met 1 paar bevestigingen. Vlonders in exotisch hout 1000 mm. Exclusief transport.

BWT STARDECK AX-IN



AFMETINGEN ZWEMBAD	PRIJS
7,00 m x 3,00 m	8 787,40
8,00 m x 4,00 m	10 221,20
9,00 m x 4,00 m	10 517,20
10,00 m x 5,00 m	12 554,40
11,00 m x 5,00 m	12 924,40
12,00 m x 5,00 m	13 294,40
12,00 m x 6,00 m	15 123,20

Complete mechanische structuur. Muurdoorvoer en bevestiging as. Lamellengeheel in witte kleur, zonder trap, met Lock bevestigingshaken. Witte balk met 1 paar bevestigingen. Vlonders in behandeld grenen classe IV 500 mm. Lamellenbesturing en chassis. Exclusief transport.

BWT STARDECK AX-IN HOOG NIVEAU



AFMETINGEN ZWEMBAD	PRIJS
7,00 m x 3,00 m	10 698,20
8,00 m x 4,00 m	12 024,20
9,00 m x 4,00 m	13 557,20
10,00 m x 5,00 m	16 273,20
11,00 m x 5,00 m	16 643,20
12,00 m x 5,00 m	17 013,20
12,00 m x 6,00 m	19 500,20

Compleet mechanische structuur. Wit PVC lamellen, zonder trap, met slothaken. Witte balk. Vlonders in exotisch hout 1000 mm. AX-IN aansluitdoos, wit. Inbouwdelen. Lamellensturingen. Exclusief transport.

BWT COVERDECK AX-IN



AFMETINGEN ZWEMBAD	PRIJS
7,00 m x 3,00 m	11 038,30
8,00 m x 4,00 m	12 518,10
9,00 m x 4,00 m	12 814,10
10,00 m x 5,00 m	15 019,30
11,00 m x 5,00 m	15 389,30
12,00 m x 5,00 m	15 759,30
12,00 m x 6,00 m	17 730,10

Compleet mechanische structuur. Lamellengeheel in witte kleur, zonder trap, met Loch bevestigingshaken. Witte balk met 1 paar bevestigingen. Vlonders in behandeld grenen classe IV 500 mm. Exclusief transport.

EEN STARDECK BESTELLEN IN 9 STAPPEN

Rechthoekig zwembad 8 x 4 m met romaanse trap.

1	Kies de kleur van het lamellengeheel Code : 32000300	Oppervlakte van het lamellengeheel = 8 x 4 = 32 m ² Prijs van het lamellengeheel = 32 m ² x 67,80 € = 2 169,60 € Excl. btw
2	Kies een trap (optioneel) Code : 32103300	Prijs van Romeinse trap < 3,10 m breedte = 651,00 € Excl. btw afwerking trapsgewijsd (gelaste einddoppen)
3	Kies het lock haaksysteem Code : 32800300	2 Lock bevestigingshaken x 41,00 € = 82,00 € Excl. btw
4	Kies de mechanische inbouwstructuur Code : 32200099	Mechanische structuur Coverdeck < 4,10 m breedte = 4 683,00 € Excl. btw
5	Keuze van de draagbalk en de beugels Code : 33301300	Coverdeck balk < 4,10 m breedte = 1 111,00 € Excl. btw
6	Kies de inbouwdelen Code : 33530300 en 32819000	Regelbare balksteunen = 253,00 € Bevestiging onder boordsteen = 357,00 € Excl. btw
7	Kies de vlonders Code : 32420600	Vlonders van behandeld grenen klasse IV 830 x 500 mm 8 vlonders x 160,90 € = 1 287,20 € Excl. btw
8	Kies de PPS scheidingswand Code : 33621300	Coverdek scheidingswand < 4,10 m breedte = 1 140,00 € Excl. btw
9	Voeg de transportkosten toe, netto prijs Code : 32900100	Kosten voor transport met gemakkelijke toegang vrachtwagen voor rolluik < 4,10 m breedte = 245,00 € HT

TOTAAL : 11 977,60 €



Voor alle rolluiken zijn de aangegeven maximale afmetingen enkel geldig voor de PVC lamellen. Deze afmetingen moeten opnieuw berekend worden voor polycarbonaat lamellen.

Een exclusief lamel Op de markt



- Veiligheidsklem met haak,
- Betere overdracht van de inspanning,
- Beter bestand bij verkeerd oprollen,
- Dankzij de harde lamellen met golvende onderkant, zijn deze rolluiken uit het gamma de kampioenen van het bedrijf. Ze kunnen namelijk tot 1000 kg per m² weerstaan.

Een uitzonderlijke anti-buiging lamel

- Zoals alle rolluiken van het gamma zijn de lamellengehelen voorzien van een speciaal scharniersysteem waarvan de buigende hoek de kleinste is op de markt. Dit beperkt de onderdomping van het lamellendek onder het gewicht van een man en geeft dus een extra veiligheid in geval van accidentele val.

Hoek tussen twee lamellen: - 50° tot + 15°

Een perfecte esthetiek

- Het design is ontworpen om de contouren van uw bad harmonieus te volgen. En een ruime keuze aan kleuren geeft een extra vleugje klasse aan uw decor.

Levering van het rolluik

- Verpakking per 6 lamellen om de montagetijd te beperken.
- De lamellen worden geleverd met in de fabriek geplaatste toebehoren.

Een glijdende lamel

- Eenvoudige montage van het lamellengeheel,
- Scharnierlamellen i.p.v. clipssysteem,

Montage door middel van klemmen

- Geschikt voor baden tot 4 m breed,
- Geschikt voor baden in een smalle omgeving.



Het oppervlak van de lamellen wordt berekend op basis van de exacte breedte en lengte* van het zwembad, zonder toevoegingen.
 * Bij de Subeo is de lengte die wordt gebruikt voor de berekening van het rolluik, de lengte van het bad, opgeteld bij het verschil tussen de asdiepte en 0,69 m.
 Voorbeeld : Voor een bad van 10 x 5 m met een asdiepte van 1 m houdt u rekening met een lengte van : $10 + (1 - 0,69) = 10,31$ m.
 Dan komen we uit op een dek van 52 m² dat berekend moet worden, voor een lamellendek breder dan 8,10 m zal een toeslag van +20% worden aangerekend.

Bestel uw inbouw rolluik in 10 stappen



LAMELLENGEHEEL

Serie 6900



Wit PVC →

Zand PVC →

Grijs PVC →

Zilvergrijs PVC →

Lichtblauw PVC →

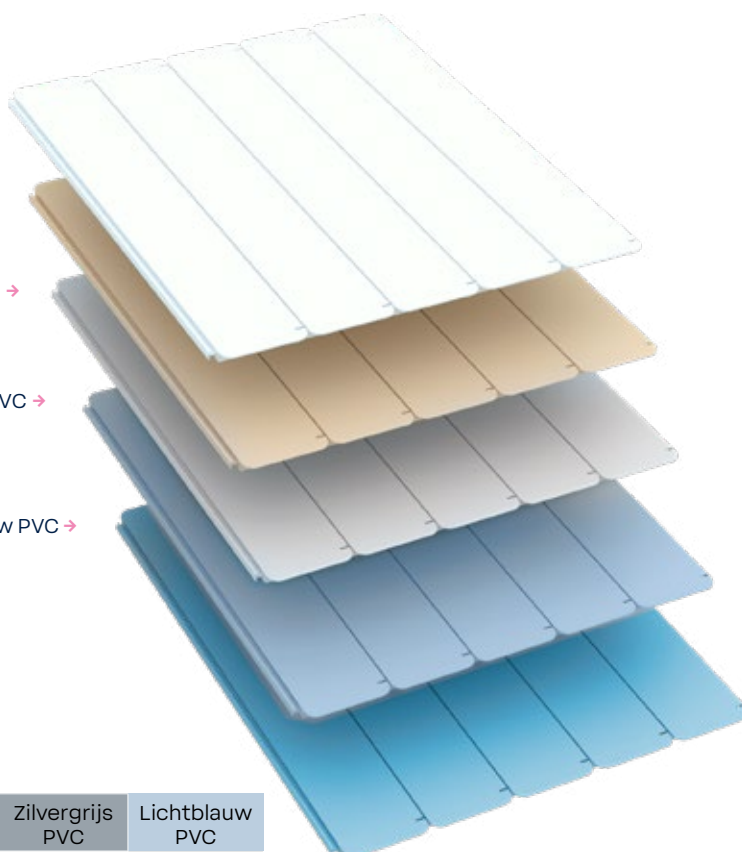

i Het vormen van de hoeken van een straal of een uitgesneden hoek minder of gelijk aan 150 mm is, zonder supplement, inbegrepen in de prijzen van de lamellen zoals hiernaast afgebeeld.

Artikel omschrijving	Wit PVC	Zand PVC	Grijs PVC	Zilvergrijs PVC	Lichtblauw PVC
Code	32000300	32000500	32000800	32000810	32000100
Prijs per m ²	74,00	74,00	74,00	74,00	74,00

De kleur van de lamellen is dezelfde als die van de liners.

POLYCARBONAAT LAMELLEN

Serie 6900



Zilver + zwart

Antraciet + zwart

■ Polycarbonaat lamellengeheel enkel voor inbouw rolluik en met een trapsgewijzde afwerking.

Artikelomschrijving	Zilver + zwart	Antraciet + zwart
Code	33040000	33040200
Prijs	174,70	174,70

i Het vormen van hoeken met een straal of een uitgesneden hoek minder of gelijk aan 150 mm is, zonder supplement, inbegrepen in de prijzen van de lamellen zoals hiernaast afgebeeld.



NIEUW
20
26

6 Kies de inbouwdelen

7 Kies de vlonders

8 Kies de PPS scheidingswand

9 Voeg de transportkosten toe

Zie blz 437

10 Keuze specifieke opties

VOLLE PVC LAMELLEN  **NIEUW**

Lamellen ElitePro

EEN ROBUUST LAMELLENGEHEEL
VOOR TOTALE GEMOEDSRUST



- Hoogwaardige lamellen met een geavanceerd design (zonder einddoppen) en hoog isolerend vermogen
- Grotere weerstand tegen hagel
- Geschikt voor complexe vormen

Hoger isolerend vermogen

Onze ElitePro lamellen zorgen voor een optimale isolatie van uw zwembad, gedurende hun hele levensduur. Ze behouden een constant isolatieniveau, waardoor u uw zwembad langer kunt gebruiken en minder warmte verliest op koelere dagen.

↑ Exclusief grijs BWT-design

Eenvoudig onderhoud

Onze ElitePro lamellen hebben een flexibele verbinding voor eenvoudig onderhoud. Een snelle hoogdrukreiniging volstaat om ze in perfecte staat te houden.

Weerbestendigheid

Onze ElitePro lamellen zijn ontworpen om bestand te zijn tegen alle weersomstandigheden en temperatuurschommelingen. Onze ElitePro lamellen zijn volledig weerbestendig, vooral tegen hagel.

Esthetiek

Onze ElitePro lamellen bieden een uniek, geraffineerd ontwerp dat perfect is voor zwembaden met complexe vormen.



Artikelomschrijving	Wit	Grijs
Code	32021300	32021800
Prijs	167,00	167,00

Bestel uw inbouw rolluik in 10 stappen

- 1** Kies de kleur van het lamellengeheel
- 2** Kies een trap
- 3** Kies het haaksysteem
- 4** Keuze mechanische inbouwstructuur
- 5** Keuze van de draagbalk en de beugels

UITSPARINGEN LAMELLEN VOOR BWT SUBEO ROLLUIK EN SUBEO INEO AX-IN

Serie 6900

Deze uitsparingen zijn bestemd voor baden met inbouw delen aan de aszijde. Inderdaad, wanneer het rolluik dicht is moeten er skimmer en inspuiter uitsparingen voorzien worden voor de watercirculatie.



	Code	Artikelomschrijving		Prijs
1	32001699	Uitsparingen lamellen PVC 500 mm voor skimmer	De eenheid	34,60
2	32001599	Uitsparingen lamellen PVC 150 mm voor inspuiter	De eenheid	21,20
1	33001899	Uitsparingen lamellen PC 500 mm voor skimmer	De eenheid	69,60
2	33001799	Uitsparingen lamellen PC 150 mm voor inspuiter	De eenheid	49,30
	32021599	Uitsparingen lamellen Elite Pro voor skimmer of inspuiter	De eenheid	20,00

PLAATSING LAMELLENGELEIDER

Serie 6900

Voor overloop zwembaden over één lengte moeten de lamellen, op regelmatige afstand, aan de overloop zijde uitgerust zijn met:

- een lamellengeleider zodat het lamellendek niet overloopt wanneer het in beweging is,
- een afneembare beugel uitgerust met een veiligheidsband om te voorkomen dat het lamellendek wordt opgetild wanneer het afgerold wordt op het bad ("anti-verdrinkingsnorm" NF P90-308).



Lamellengeleider (in het plaatsingsforfait inbegrepen)

Code	Artikelomschrijving	Prijs
32000350	Forfait voor plaatsing lamellengeleider en overloopbeugel, wit	75,20
32000850	Forfait voor plaatsing lamellengeleider en overloopbeugel, grijs	75,20
32000550	Forfait voor plaatsing lamellengeleider en overloopbeugel, zand	75,20
32000150	Forfait voor plaatsing lamellengeleider en overloopbeugel, lichtblauw	75,20
32000650	Forfait voor plaatsing lamellengeleider en overloopbeugel, zilver grijs	75,20
Élite Pro		
32021310	Forfait overloop voor Elite Pro lamellen, wit, per stuk	110,00
32021810	Forfait overloop voor Elite Pro lamellen, grijs, per stuk	110,00

6 Kies de inbouw delen

7 Kies de vlanders

8 Kies de PPS scheidingwand

9 Voeg de transportkosten toe

Zie blz 437

10 Keuze specifieke opties



De norm NF P 90-308 verbiedt een lege, niet overdekte ruimte van meer dan 250 mm. Als er een trapsgewijzede afwerking wordt besteld en er een ruimte wordt vastgesteld van meer dan 250 mm, zal die zone verplicht met vormafwerking uitgevoerd worden.

De afwerking van de lamellen

- Alle rolluiken kunnen voorzien worden van een rechte, romaanse of gepersonaliseerde trap.
- Twee afwerkingwijzen: Trapsgewijze of vormafwerking.

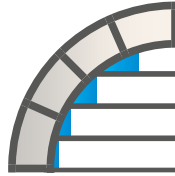

Trapsgewijze afwerking

(Gelaste doppen)

Maximale opening = 250 mm

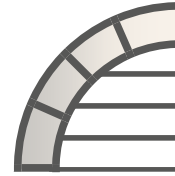

Vormafwerking

(Gladgestreken met plamuur)



X	Kleuren
1	Lichtblauw
3	Wit
5	Zand
8	Grijs

Om het juiste kleur trap te kiezen, vervangt u simpelweg de letter X, door het nummer dat overeenkomt met de gewenste kleur.

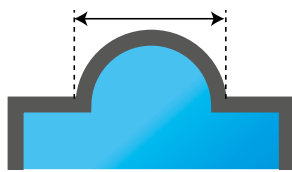

Romaanse trap

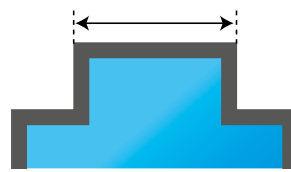

Rechte trap

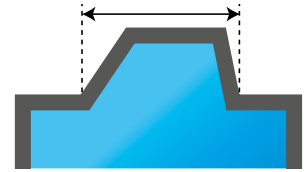

Andere vorm

Materiaal	PVC lamellen			
	Trapsgewijze afwerking		Vormafwerking	
	Codes	Prijs	Codes	Prijs
Rechte trap < 2,10 m	32103X00	651,00	32153X00	978,00
Rechte trap > of = 2,10 m	32104X00	1 044,00	32154X00	1 448,00
Romaanse trap < 3,10 m	32100X00	364,00	-	
Romaanse trap > of = 3,10 m	32101X00	580,00	-	
Andere vorm < 3,10 m	32106X00	709,00	32156X00	1 025,00
Andere vorm > of = 3,10 m	32107X00	1 117,00	32157X00	1 524,00

Bestel uw inbouw rolluik in 10 stappen



TRAPPEN 

Serie 6900



Bij meer dan 50 lamellen moet het volledig lamellengeheel versie 2026 besteld worden.



Materiaal	Polycarbonaat lamellen Zilver en zwart		Polycarbonaat lamellen Antraciet + zwart	
	Model trap			
	Trapsgewijze afwerking		Vormafwerking	
	Codes	Prijs	Codes	Prijs
Romaanse trap < 3,10 m	33103000	1 240,00	33103200	1 240,00
Romaanse trap > of = 3,10 m	33104000	1 950,00	33104200	1 950,00
Rechte trap < 2,10 m	33100000	947,00	33100200	947,00
Rechte trap > of = 2,10 m	33101000	1 776,00	33101200	1 776,00
Andere vorm < 3,10 m	33106000	1 361,00	33106200	1 361,00
Andere vorm > of = 3,10 m	33107000	2 151,00	33107200	2 151,00

Code	Artikelomschrijving	Prijs
32002600	Eindafwerking van de lamel d.m.v. gelaste dop per stuk	6,20
32001600	Eindafwerking van de lamel d.m.v. gladde kit per stuk	18,60
32041020	Eindafwerking van polycarbonaatlamel met gelijkde doppen	24,20



TRAPPEN 

Famille 6900



Materiaal	ElitePro lamellen Wit		ElitePro lamellen Grijs	
	Soorten trappen			
	Enkel in vormafwerking		Enkel in vormafwerking	
	Codes	Prijs	Codes	Prijs
Romaanse trap > of = 3,10 m	32184300	2 151,00	32184800	2 151,00
Romaanse trap < 3,10 m	32183300	1 442,00	32183800	1 442,00
Rechte trap < 2,10 m	32180300	591,00	32180800	591,00
Rechte trap > of = 2,10 m	32181300	1 300,00	32181800	1 300,00
Andere vorm < 3,10 m	32186300	1 184,00	32186800	1 184,00
Andere vorm > of = 3,10 m	32187300	2 125,00	32187800	2 125,00

AUTOMATISCHE ROLLUIKEN

6 Kies de inbouwdelen
7 Kies de vlonders
8 Kies de PPS scheidingswand
9 Voeg de transportkosten toe
10 Keuze specifieke opties

Zie blz 437

Veiligheidshaken op wand



Bevestigingshaken onder boordsteen



Bestel uw inbouw rolluik in 10 stappen

- 1** Kies de kleur van het lamellengeheel
- 2** Kies een trap
- 3** Kies het haaksysteem
- 4** Keuze mechanische inbouwstructuur
- 5** Keuze van de draagbalk en de beugels

VEILIGHEIDSHAKEN OP WAND (STANDAARD NIVEAU)

Serie 6900

Lichtblauw	Blauw Grijs	Frans Blauw	Wit	Zand	Grijs	Antraciet grijs	Zwart	RVS
32800100	32800230	32800200	32800300	32800500	32800800	32800600	32800900	32850600
41,00	41,00	41,00	41,00	41,00	41,00	41,00	41,00	198,10

De kleuren van de haken zijn dezelfde als de kleuren van de liners.

BEVESTIGINGSHAKEN ONDER BOORDSTEEN (STANDAARD NIVEAU)

Serie 6900

Lichtblauw	Blauw Grijs	Blauw France	Wit	Zand	Grijs	Antraciet grijs	Zwart	RVS
32802100	32802230	32802200	32802300	32802500	32802800	32802600	32802900	32852600
157,40	157,40	157,40	157,40	157,40	157,40	157,40	157,40	303,00

De kleuren van de haken zijn dezelfde als de kleuren van de liners.

SPECIALE VEILIGHEIDSHAKEN

Serie 6900

	Code	Artikelomschrijving	Prijs
Bevestiging aan de bovenzijde			
1	32850000	Roestvrijstalen haak, hoog niveau, te bevestigen aan de muur	180,10
2	32850700	Roestvrijstalen haak, hoog niveau, te bevestigen onder de randsteen	236,00
Bevestiging voor de overloop in de breedte			
3	32856600	Intrekbare haak voor overloop zwembad	98,50
4	32857600	Vaste haak voor overloop zwembad	110,80
Bevestiging voor de overloop in de lengte			
3	32858605	RVS intrekbare beugelhaak, PVC 2020 lamel	116,40
4	32859605	RVS vaste beugelhaak, PVC 2020 lamel	129,20

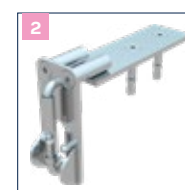

6 Kies de inbouwdelen

7 Kies de vlanders

8 Kies de PPS scheidingswand

9 Voeg de transportkosten toe
Zie blz 437

10 Keuze specifieke opties

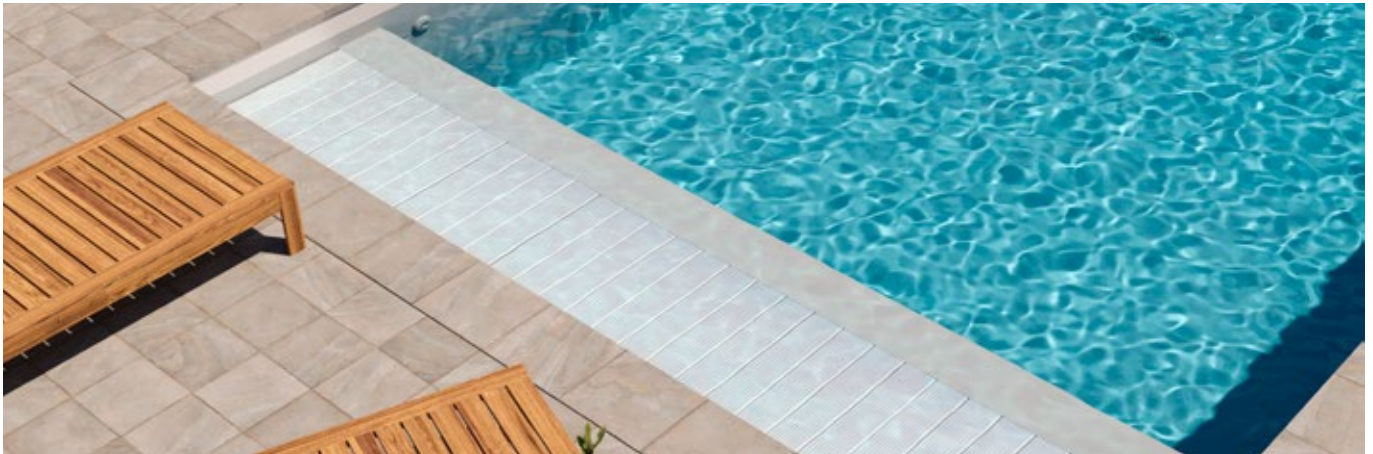

BWT Subeoo installatie toebehoren.
Zie blz 317.



BWT Subeoo is ontworpen voor baden met rechte hoeken (90°) en gewapende membraan 150/100^{ste}, tegels of beton. De rolluikbak moet voorzien worden van een bodemput en een inspuiter.

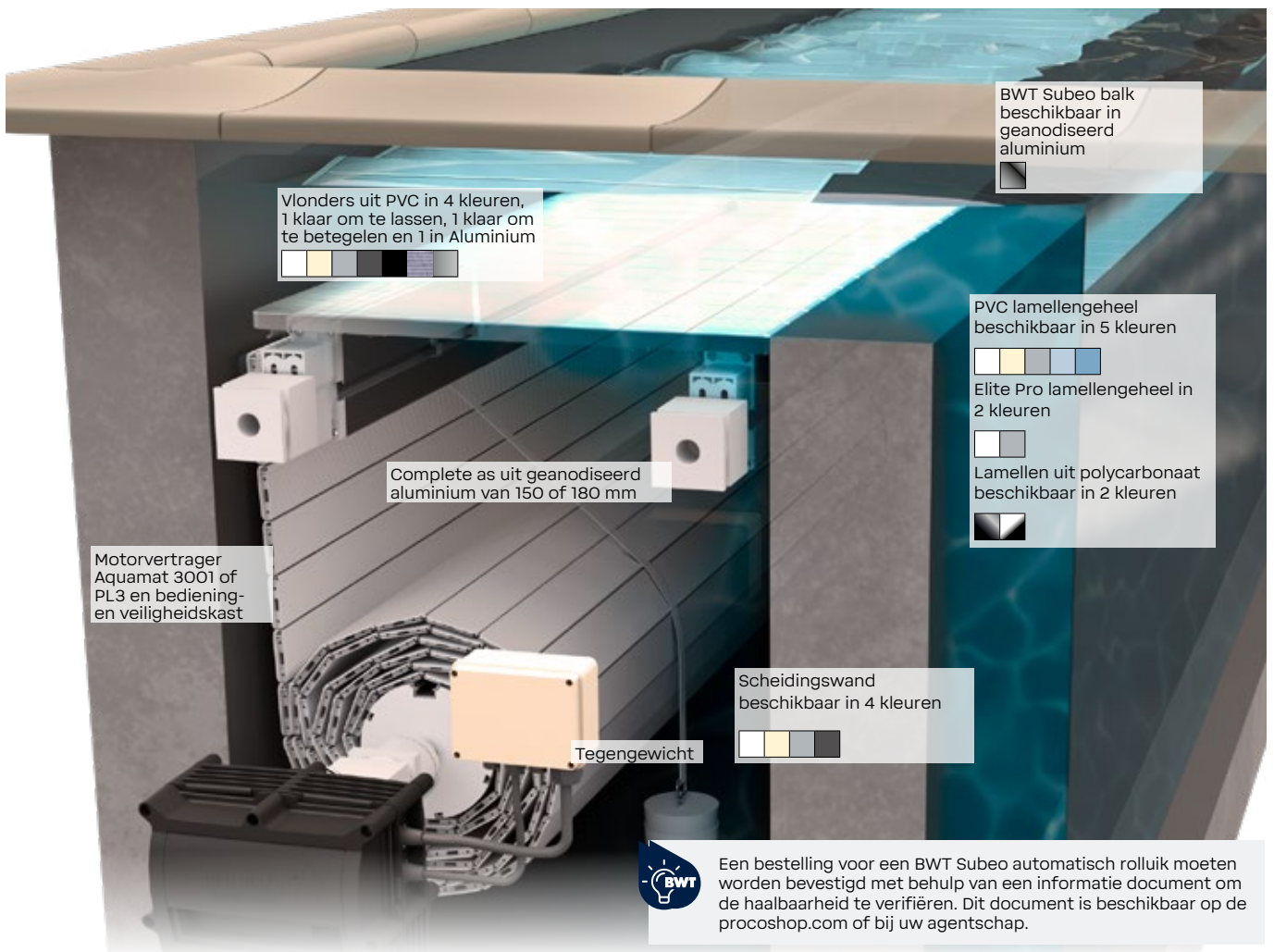

Bestel uw inbouw rolluik in 10 stappen

- 1** Kies de kleur van het lamellengeheel
- 2** Kies een trap
- 3** Kies het haaksysteem
- 4** Keuze mechanische inbouwstructuur
- 5** Keuze van de draagbalk en de beugels



Mechanische structuren :

- Complete as uit geanodiseerd aluminium dia 150 mm, 180 mm, volgens de breedte en diepte van het zwembad.
- Koppelingen uit roestvrij staal
- 1 Aquamat motorvertrager 3001 of PL3, naargelang de breedte en de diepte van het zwembad
- 1 Bedienings- en veiligheidskast
- 3 of 4 contragewichten, afhankelijk van de breedte van het zwembad



- Speciaal ontworpen voor eenvoudige installatie
- Lichtgewicht en ultrabestendige balk
- Installatie zonder deflector
- Nieuwe vlonders met verwisselbare afwerking
- De onderwater vlonder met onderling instelbare tussenruimtes
- Vlonders worden eenvoudig vastgeklikt
- Bevestigingssysteem met verticale compensatie mogelijkheid
- Motor voor droge put
- Bedieningskast met eindloop
- Optioneel : Bediening op afstand via Bluetooth
- Optioneel : installatie toebehoren



Montagevideo voor mechanische structuren



Code	Artikelomschrijving	Prijs
32200099	Mechanische structuur BWT Subeo, Ø 150 mm, Aquamat motor, minder dan 3,10 m	4 683,00
32200199	Mechanische structuur BWT Subeo, Ø 150 mm, Aquamat motor, minder dan 4,10 m	4 828,00
32200399	Mechanische structuur BWT Subeo, Ø 150 mm, Aquamat motor, minder dan 5,10 m	4 923,00
32200599	Mechanische structuur BWT Subeo, Ø 150 mm, Aquamat motor, minder dan 6,10 m	5 020,00
32200699	Mechanische structuur BWT Subeo, Ø 180 mm, Aquamat motor, minder dan 7,10 m	5 120,00
32200799	Mechanische structuur BWT Subeo, Ø 180 mm, Aquamat motor, minder dan 8,10 m	5 530,00
32202099	Mechanische structuur BWT Subeo, grote diepte, Ø 180 mm, PL3 motor, minder dan 3,10 m*	8 650,00
32202199	Mechanische structuur BWT Subeo, grote diepte, Ø 180 mm, PL3 motor, minder dan 4,10 m*	8 850,00
32202399	Mechanische structuur BWT Subeo, grote diepte, Ø 180 mm, PL3 motor, minder dan 5,10 m*	9 550,00
32202599	Mechanische structuur BWT Subeo, grote diepte, Ø 180 mm, PL3 motor, minder dan 6,10 m*	9 570,00
32202699	Mechanische structuur BWT Subeo, grote diepte, Ø 180 mm, PL3 motor, minder dan 7,10 m*	9 620,00
32202799	Mechanische structuur BWT Subeo, grote diepte, Ø 180 mm, PL3 motor, minder dan 8,10 m*	9 670,00
Toebehoren		
32299100	Bediening op afstand via bluetooth (optioneel) **	180,00

* De structuur "grote diepte" is uitgerust met een rvs asflens en dichting.

** Kan enkel besteld worden met een structuur.

6 Kies de inbouwdelen

7 Kies de vlonders

8 Kies de PPS scheidingswand

9 Voeg de transportkosten toe

Zie blz 437

10 Keuze specifieke opties



 BWT Subeo installatie toebehoren.
Zie blz 317.

 De BWT Subeo AX-IN is voorzien voor baden met haakse hoeken en een 150/100^{ste}, betonnen of betegelde bekleding. De rolluikbak moet voorzien zijn van een bodemput en een inspuiter.

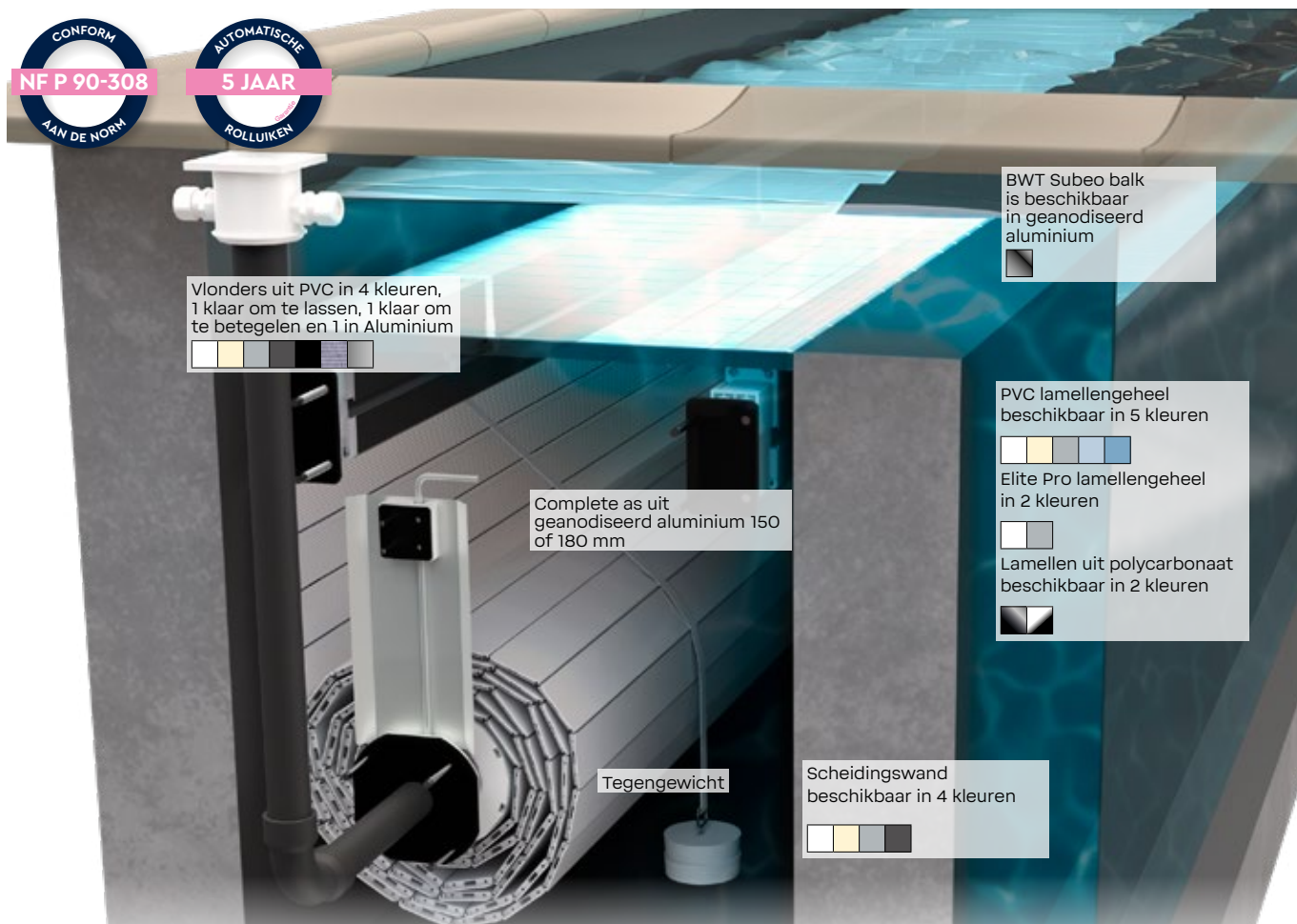

 Een bestelling van een automatische afdekking BWT Subeo AX-IN moet worden bevestigd met behulp van een informatieformulier, zodat de haalbaarheid ervan kan worden gecontroleerd. Dit document is beschikbaar op onze website of bij uw verkoopkantoor.

Bestel uw inbouw rolluik in 10 stappen

- 1** Kies de kleur van het lamellengeheel
- 2** Kies een trap
- 3** Kies het haaksysteem
- 4** Keuze mechanische inbouwstructuur
- 5** Keuze van de draagbalk en de beugels



Mechanische structuur :

- Complete as uit geanodiseerd aluminium Ø 190 mm of 192 mm volgens de breedte en diepte van het zwembad
- 1 waterdichte motor in de as van het rolluik
- 1 ABS aansluitdoos
- 1 elektrische besturing- en beschermingskast
- 3 of 4 tegengewichten, naargelang de breedte van het zwembad



- Speciaal ontworpen voor eenvoudige installatie
- Lichtgewicht, ultrabestendige balk
- Installatie zonder deflector
- Nieuw vlonders met verwisselbare afwerking
- De onderwater vlonder met onderling instelbare tussenruimtes
- Eenvoudige clipbevestiging van vlonders
- Bevestigingssysteem met verticale compensatie mogelijkheid
- Motor in as
- Bedieningskast met eindeloop
- Optioneel : Bediening op afstand via Bluetooth
- Installatie toebehoren (optioneel)
- Verkrijgbaar in een niet afneembare en afneembare versie, waarmee het zwembad kan worden beveiligd in geval van elektrische of motorstoring
- Bestaat in de versie voor inbouw delen en muurbevestigingen



Montagevideo van mechanische structuren

Code	Artikelomschrijving	Prijs
Mechanische structuren		
32204000	Mechanische structuur BWT Subeo AX-IN-120, Ø 190 mm, minder dan 3,10 m	4 289,00
32204100	Mechanische structuur BWT Subeo AX-IN-120, Ø 190 mm, minder dan 4,10 m	4 338,00
32204300	Mechanische structuur BWT Subeo AX-IN-120, Ø 190 mm, minder dan 5,10 m	4 577,00
32204500	Mechanische structuur BWT Subeo AX-IN-120, Ø 192 mm, minder dan 6,10 m	4 971,00
32206099	Mechanische structuur BWT Subeo AX-IN-300, Ø 190 mm, minder dan 3,10 m	4 930,00
32206100	Mechanische structuur BWT Subeo AX-IN-300, Ø 190 mm, minder dan 4,10 m	4 985,00
32206300	Mechanische structuur BWT Subeo AX-IN-300, Ø 190 mm, minder dan 5,10 m	5 250,00
32206500	Mechanische structuur BWT Subeo AX-IN-300, Ø 192 mm, minder dan 6,10 m	5 730,00
Toebehoren		
32299100	Bediening op afstand via bluetooth (optioneel)*	180,00
45000015	BWT Subeo AX-IN aansluitdoos, wit	128,90
45000815	BWT Subeo AX-IN aansluitdoos, grijs	130,20
45000515	BWT Subeo AX-IN aansluitdoos, zand	130,20

*Kan enkel met een structuur besteld worden.

6 Kies de inbouw delen

7 Kies de vlonders

8 Kies de PPS scheidingwand

9 Voeg de transportkosten toe
Zie blz 437

10 Keuze specifieke opties



Het Stardeck rolluik is de keuze en de referentie van de professionals op het vlak van automatische rolluiken. Uitstekende verhouding tussen estheticisme en prijs. Zijn betrouwbaarheid is reeds lang bewezen.



Breder dan 6,10m wordt enkel de mechanische structuur geleverd voor de Stardeck

Stardeck Classique

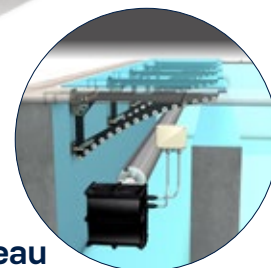
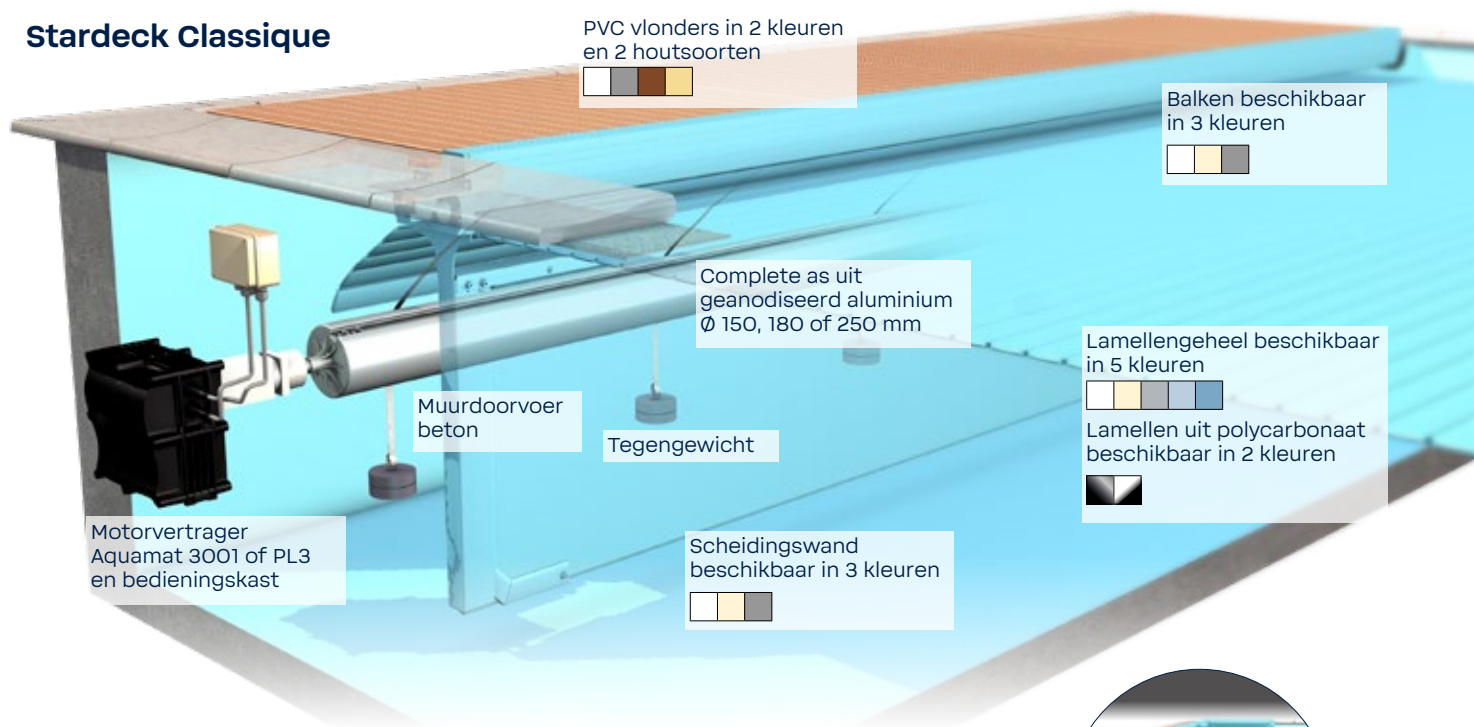

Stardeck Hoog Niveau

Bestel uw inbouw rolluik in 10 stappen





Mechanische structuren:

- Volledige as van geanodiseerd aluminium van 150, 180 of 250 mm Ø, naargelang de breedte van het zwembad,
- RVS-koppelingen,
- 1 Aquamat 3001 of PL3 motorvertrager, naargelang de breedte van het zwembad, uitgerust met schakelingen,
- 1 bedienings- en beschermingsschakelkast,
- 3 of 4 Tegengewichten.



- Speciaal ontworpen voor nog te bouwen zwembaden,
- Motor in droge kuil,
- Stardeck maakt het gebruik mogelijk van het gepatenteerd Cleandeck systeem (balk, reinigingssysteem en bevestiging van de gepatenteerde motor),
- Volgens de geldende normen (NF P 90-308).
- Bedieningskast met eindeloop,
- Motor met Hall-effect sensor,
- Optioneel : Bediening op afstand via Bluetooth



Code	Artikelomschrijving	Prijs
Mechanische structuren		
32200000	BWT Stardeck mechanische structuur, Ø 150 voor zwembaden met een breedte tot 3,10 m met Aquamat motor	4 977,00
32200100	BWT Stardeck mechanische structuur, Ø 150 voor zwembaden met een breedte tot 4,10 m met Aquamat motor	5 130,00
32200300	BWT Stardeck mechanische structuur, Ø 150 voor zwembaden met een breedte tot 5,10 m met Aquamat motor	5 310,00
32200500	BWT Stardeck mechanische structuur, Ø 150 voor zwembaden met een breedte tot 6,10 m met Aquamat motor	5 430,00
32200510	BWT Stardeck mechanische structuur, Ø 180 voor zwembaden met een breedte tot 6,10 m met Aquamat motor	5 950,00
32200600	BWT Stardeck mechanische structuur, Ø 180 voor zwembaden met een breedte tot 7,10 m met Aquamat motor	5 950,00
32200700	BWT Stardeck mechanische structuur, Ø 180 voor zwembaden met een breedte tot 8,10 m met Aquamat motor	6 000,00
32202600	BWT Stardeck mechanische structuur, Ø 180 voor zwembaden met een breedte tot 7,10 m met PL3 motor*	9 960,00
32202700	BWT Stardeck mechanische structuur, Ø 180 voor zwembaden met een breedte tot 8,10 m met PL3 motor*	10 150,00
32201500	BWT Stardeck mechanische structuur, Ø 250 voor zwembaden met een breedte tot 6,10 m met PL3 motor*	15 330,00
32201600	BWT Stardeck mechanische structuur, Ø 250 voor zwembaden met een breedte tot 7,10 m met PL3 motor*	19 210,00
32201700	BWT Stardeck mechanische structuur, Ø 250 voor zwembaden met een breedte tot 8,10 m met PL3 motor*	19 210,00
Toebehoren		
32299100	Bediening op afstand via bluetooth (optioneel)**	180,00
32513300	Optie flens en RVS overloop voor as van 180 Ø met polycarbonate lamelen	452,00

* De diepe structuur is uitgerust met een flens en een roestvrijstalen lager.

** Kan enkel besteld worden met een structuur.

6 Kies de inbouwdelen **7** Kies de vlonders **8** Kies de PPS scheidingswand **9** Voeg de transportkosten toe *Zie blz 437* **10** Keuze specifieke opties



Dit rolluik bestaat uit een as van 190 of 192 mm, uitgerust met zijn C120 of C300 motor en een aansluitdoos en wordt in 4 versies aan de muur bevestigd :

- Versie inbouwdelen zonder ont koppeling
- Versie inbouwdelen met ont koppeling
- Versie muurbevestigingen zonder ont koppeling
- Versie muurbevestigingen met ont koppeling

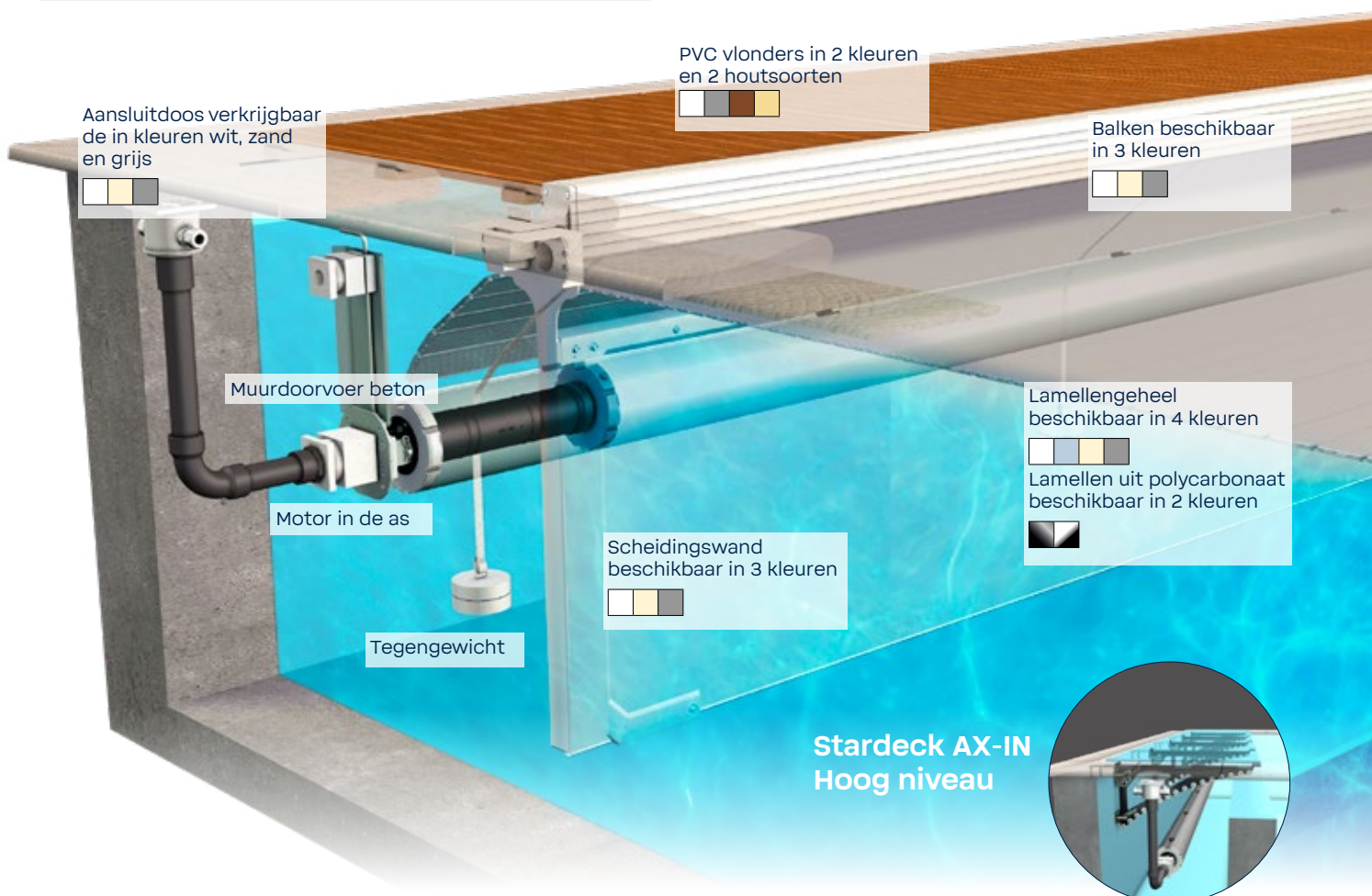

Bestel uw inbouw rolluik in 10 stappen





Mechanische structuren:

- 1 as uit geanodiseerd aluminium van 190 of 192 mm Ø,
- 1 waterdichte motor in de as van de rolluik,
- 1 ABS aansluitdoos,
- 1 elektrische bedienings- en beveiligingskast,
- 3 of 4 tegengewichten naargelang de breedte van het bad.



- Speciaal ontworpen voor te bouwen zwembaden,
- Waterdichte motor, gelegen in de oprolas van het rolluik,
- Geen droge put,
- Elektrische aansluiting in een aansluitdoos ter hoogte van de rand van het zwembad, net achter de randsteen,
- Voldoet aan de huidige voorschriften (NF P90-308) voor de PVC lamellen,
- Wanddoorvoer verenigbaar met alle betonnen muren van alle breedtes.
- Bedieningskast met eindeloop.
- Verkrijgbaar in een niet afneembare versie en in een afneembare versie, waarmee het zwembad kan worden beveiligd in geval van een elektrische of motorstoring.
- Bestaat in de versie voor inbouwdelen en muurbevestigingen
- Optioneel : Bediening op afstand via Bluetooth

Montagevideo van de mechanische structuren

Inbouwdelen met of zonder ontkoppeling



Wandbevestiging met of zonder ontkoppeling



Code	Artikelomschrijving	Prijs
Mechanische structuren		
32204000	BWT Stardeck AX-IN mechanische structuur C120, Ø 190, voor zwembaden met een breedte < 3,10	4 289,00
32204100	BWT Stardeck AX-IN mechanische structuur C120, Ø 190, voor zwembaden met een breedte < 4,10	4 338,00
32204300	BWT Stardeck AX-IN mechanische structuur C120, Ø 190, voor zwembaden met een breedte < 5,10	4 577,00
32204500	BWT Stardeck AX-IN mechanische structuur C120, Ø 192, voor zwembaden met een breedte < 6,10	4 971,00
32206100	BWT Stardeck AX-IN mechanische structuur C300, Ø190, voor zwembaden met een breedte < 4,10	4 985,00
32206300	BWT Stardeck AX-IN mechanische structuur C300, Ø190, voor zwembaden met een breedte < 5,10	5 250,00
32206500	BWT Stardeck AX-IN mechanische structuur C300, Ø192, voor zwembaden met een breedte < 6,10	5 730,00
Toebehoren		
32299100	Bediening op afstand via bluetooth (optioneel)*	180,00
45000015	Stardeck AX-IN aansluitdoos, wit	128,90
45000815	Stardeck AX-IN aansluitdoos, grijs	130,20
45000515	Stardeck AX-IN aansluitdoos, zand	130,20

* Kan enkel besteld worden met een structuur.

6 Kies de inbouwdelen

7 Kies de vlonders

8 Kies de PPS scheidingswand

9 Voeg de transportkosten toe

Zie blz 437

10 Keuze specifieke opties



BWT COVERDECK AX-IN



Coverdeck AX-IN is een compleet en innovatief product dat geen droge put voor de motor vereist. Coverdeck AX-IN wordt geïnstalleerd onder de boordstenen, zonder de waterdichtheid van het zwembad te beïnvloeden. De aandrijfmotor, die zich in de as van het rolluik bevindt, kan worden losgekoppeld door een systeem van pinnen, dit maakt het mogelijk om het bad te beveiligen in geval van stroomuitval of motorstoring.

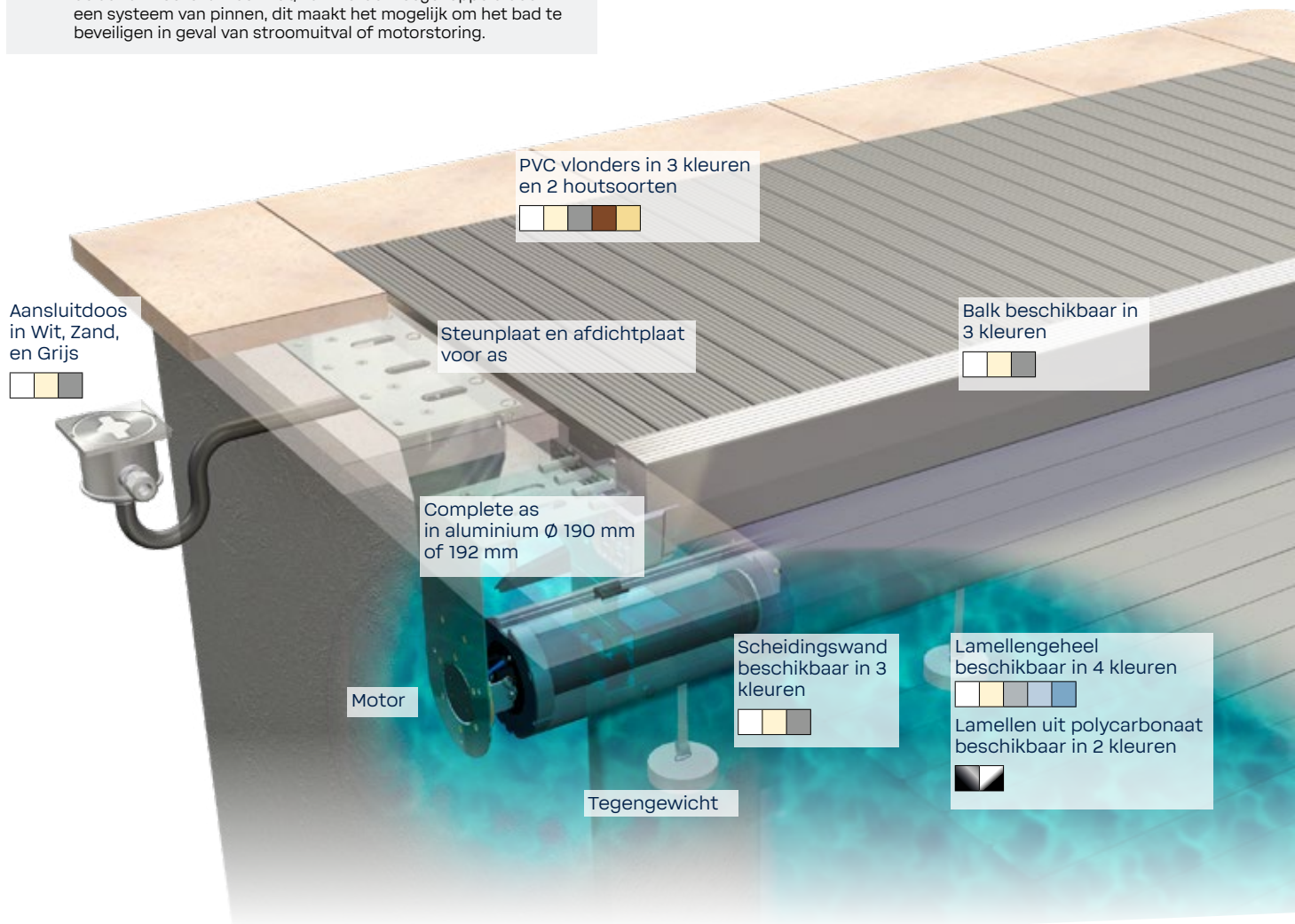

Bestel uw inbouw rolluik in 10 stappen

- 1 Kies de kleur van het lamellengeheel
- 2 Kies een trap
- 3 Kies het haaksysteem
- 4 **Keuze mechanische inbouwstructuur**
- 5 Keuze van de draagbalk en de beugels



Mechanische structuren:

- 2 Bevestigingsplaten,
- 2 Flenzen voor assteun,
- 1 complete aluminium as met aandrijfmotor,
- 1 Bedienings- en beschermingsschakelkast met elektronisch eindeloopbeheer,
- 3 of 4 Tegengewichten naargelang de breedte van het bad.
- Voor randstenen van 20 mm moet er een specifieke bevestiging voor de Coverdeck AX-IN bevestigingsplaten voorzien worden.



- Speciaal ontworpen voor bestaande zwembaden,
- Motor in de as,
- Geen droge put vereist.,
- Ophangstelsel van de zijstukken zonder de waterdichtheid van het bad aan te tasten (niet vooraf in te bouwen),
- Flensbevestiging voor boordstenen van 20 mm is mogelijk, hiervoor zijn twee paar M20-ankers nodig (artikel 33821000),
- Wandmontage mogelijk (opbouw niet inbegrepen),
- Esthetisch,
- Bedieningskast met eindeloop,
- Optioneel : Bediening op afstand via Bluetooth



Code	Artikelomschrijving	Prijs
Mechanische structuren		
32203000	BWT Coverdeck AX-IN-120 mechanische structuur, Ø190 mm, voor zwembad met een breedte < 3,10 m	6 480,00
32203100	BWT Coverdeck AX-IN-120 mechanische structuur, Ø190 mm, voor zwembad met een breedte < 4,10 m	6 570,00
32203300	BWT Coverdeck AX-IN-120 mechanische structuur, Ø190 mm, voor zwembad met een breedte < 5,10 m	6 980,00
32203500	BWT Coverdeck AX-IN-120 mechanische structuur, Ø192 mm, voor zwembad met een breedte < 6,10 m	7 520,00
32205500	BWT Coverdeck AX-IN-120 mechanische structuur, Ø192 mm, voor zwembad met een breedte < 6,10 m	8 110,00
Toebehoren		
32299100	Bediening op afstand via bluetooth (optioneel)*	180,00
45000012	Coverdeck AX-IN aansluitdoos, Wit	137,10
45000812	Coverdeck AX-IN aansluitdoos, Grijs	139,00
45000512	Coverdeck AX-IN aansluitdoos, Zand	139,00
33821000	Afdichtingsplaat coverdeck AX-IN, M20, per 2	305,00

*Kan enkel besteld worden met een structuur.

6 Kies de inbouwdelen
7 Kies de vlanders
8 Kies de PPS scheidingswand
9 Voeg de transportkosten toe
10 Keuze specifieke opties

Zie blz 437

BALKEN VOOR BWT SUBEO EN BWT SUBEO AX-IN **NIEUW**

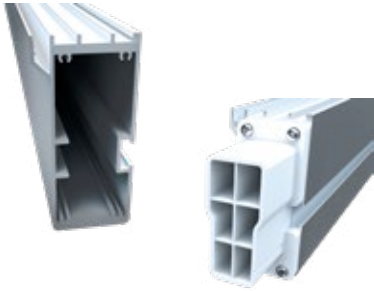

Lichtgewicht, bestendige balk van geanodiseerd aluminium. De balken worden gemonteerd door een combinatie van twee delen : Een eindkap en steunblok die smaller is dan de balk. De balk heeft ook kliprichels voor het bevestigen van de vlonders en een groef over de lengte voor het bevestigen van de tegengewichten.



Code	Artikelomschrijving		Prijs
36300000	BWT Subeo balk < 3,10 m	Per stuk	710,00
36301000	BWT Subeo balk < 4,10 m	Per stuk	905,00
36303000	BWT Subeo balk < 5,10 m	Per stuk	1 080,00
36305000	BWT Subeo balk < 6,10 m	Per stuk	1 260,00
36307000	BWT Subeo balk < 8,10 m	Per stuk	1 660,00

BALKEN VOOR BEVESTIGING ONDER DE BOORDSTEEN

Serie 6900

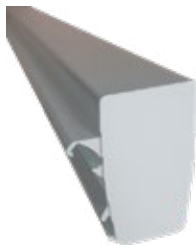

De balken uit gelakt aluminium hebben een dikte van 133 mm. De balken worden gemonteerd op regelbare steunblokken om ze aan de neus van de randsteen te kunnen aanpassen.

Hoogte van de balk	Breedte van het bad	Wit		Zand		Grijs	
		Code	Prijs	Code	Prijs	Code	Prijs
133	< 3,10 m	33300300	887,00	33300500	929,00	33300800	929,00
133	< 4,10 m	33301300	1 111,00	33301500	1 166,00	33301800	1 166,00
133	< 5,10 m	33303300	1 361,00	33303500	1 429,00	33303800	1 429,00
133	< 6,10 m	33305300	1 552,00	33305500	1 634,00	33305800	1 634,00

Bestel uw inbouw rolluik in 10 stappen



BALKEN VOOR INBOUWDOZEN

Serie 6900

Balken van 100 mm: de letter Y in onderstaande codes, neemt volgende waarden:
 Y = 3, met een eindkap M20, voor een randsteen neus tot 29 mm dikte,
 Y = 5, met een eindkap M30, voor een randsteen neus tussen 30 en 39 mm dikte,
 Y = 7, met een eindkap M40, voor een randsteen neus vanaf 40 mm dikte.

Balken van 133: de letter X in onderstaande codes, neemt volgende waarden:
 X = 2, met een eindkap M30, voor een randsteen neus tussen 30 en 39 mm dikte,
 X = 4, met een eindkap M40, voor een randsteen neus tussen 40 en 54 mm dikte,
 X = 6, met een eindkap M55, voor een randsteen neus vanaf 55 mm dikte.

De balken van de Stardeck en Stardeck AX-IN uit gelakt aluminium hebben een hoogte van 100 of 133 mm en kunnen gemonteerd worden op baden tot 4,09 m. Tussen de 4,10 en 6,09 m breedte hebben de balken een hoogte van 133 mm. De balken worden geleverd met eindkappen om hun uitlijning aan te passen aan die van de rand van de neus van de randsteen (dikte 20, 30, 40 of 55 mm).

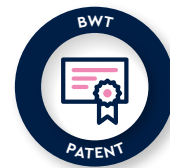

Hoogte van de balk	Breedte van het bad	Wit		Zand		Grijs	
		Code	Prijs	Code	Prijs	Code	Prijs
100	< 3,10 m	323Y0300	910,00	323Y0500	957,00	323Y0800	957,00
100	< 4,10 m	323Y1300	981,00	323Y1500	1 039,00	323Y1800	1 039,00
133	< 3,10 m	323X0300	980,00	323X0500	1 029,00	323X0800	1 029,00
133	< 4,10 m	323X1300	1 199,00	323X1500	1 263,00	323X1800	1 263,00
133	< 5,10 m	323X3300	1 452,00	323X3500	1 524,00	323X3800	1 524,00
133	< 6,10 m	323X5300	1 647,00	323X5500	1 722,00	323X5800	1 722,00

6 Kies de inbouwdelen → 7 Kies de vlanders → 8 Kies de PPS scheidingswand → 9 Voeg de transportkosten toe **Zie blz 437** → 10 Keuze specifieke opties

BEUGEL HOOG NIVEAU

Serie 6900



Deze beugels in lichtgrijs gelakt aluminium werden speciaal ontworpen voor zwembaden met een waterniveau van 50 mm (baden uitgerust met hoogniveau skimmer blz 27). Ze worden om de 1 m over de breedte van het bad geplaatst. Ze kunnen voordelig de balk vervangen en dragen de vlonders en het gewicht van één persoon van 80 kg.

In het geval van een randsteen van 20 mm moet men de specifieke M20 bevestiging voorzien. Deze zijn niet inbegrepen in de hoogwater beugels.

Ze zijn uitgerust met:

- 12, 14 of 16 wieltjes in verhouding met de diepte van de beugel en de vlonder (680, 830 of 950 mm),
- Vlonderhouders,
- Een RVS bevestigingsplaat onder de boordsteen en regelbare schroeven.

OPGELET: de beugels zijn niet verenigbaar met een zoutelektrolyse.

	Voor vlonders 680 mm		Voor vlonders 830 mm		Voor vlonders 950 mm	
	Code	Prijs	Code	Prijs	Code	Prijs
Beugel hoog niveau, per stuk	32820800	562,00	32824800	600,00	32826800	669,00
Prijsvoorbeeld	Aantal beugels		Aantal beugels		Aantal beugels	
Voor zwembaden breedte 4 m	5	-	5	-	5	-
Voor zwembaden breedte 5 m	6	-	6	-	6	-
Voor zwembaden breedte 6 m	7	-	7	-	7	-
Voor zwembaden breedte 7 m	8	-	8	-	8	-

Het hierboven aantal opgegeven beugels werd bepaald in verhouding met de plaats van de skimmer namelijk in het midden van een vlonder van 1 m.

ALUMINIUM AFWERKPROFIEL VOOR HOOGWAARDIGE BEUGELS

Serie 6900



i De maximale lengte van het profiel is 6 lm.

Dankzij de beugels van hoog niveau heeft u geen balk meer nodig om de vlonders te ondersteunen. Voor een onberispelijke afwerking hebben wij een profiel ontworpen die bevestigd wordt tussen de vlonders en de hoog niveau beugels.

Dit profiel is tevens verenigbaar met het Cleandeck reinigingssysteem.

Code	Artikelomschrijving		Prijs
32825300	Afwerkingsprofiel wit		214,00
32825500	Afwerkingsprofiel zand		226,00
32825800	Afwerkingsprofiel grijs		226,00
32825000	Afwerkingsprofiel hout		621,00

Bestel uw inbouw rolluik in 10 stappen

1 Kies de kleur van het lamellengeheel → 2 Kies een trap → 3 Kies het haaksysteem → 4 Keuze mechanische inbouwstructuur → **5 Keuze van de draagbalk en de beugels**

INSTALLATIETOOL BWT SUBEO  NIEUW

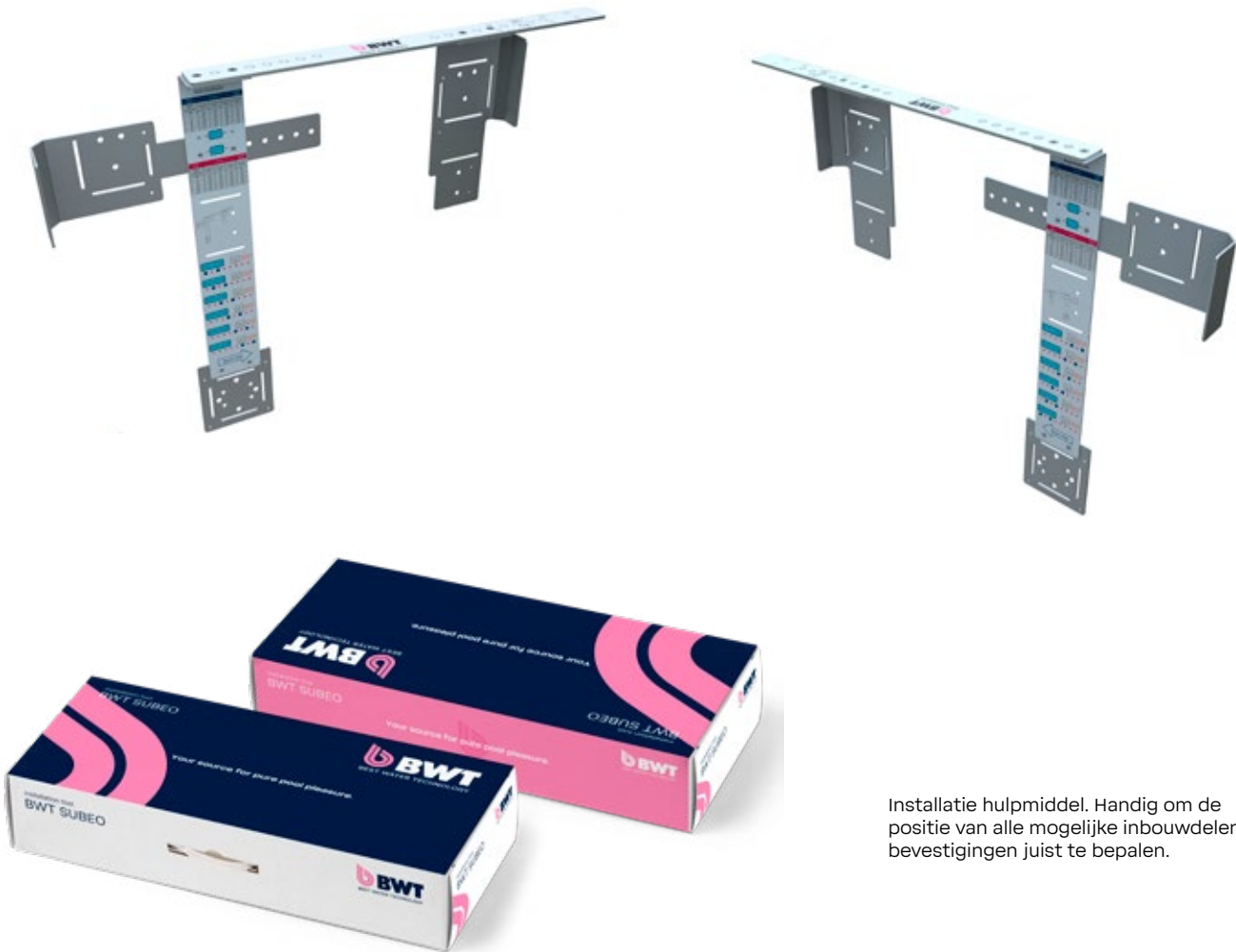

Installatie hulpmiddel. Handig om de positie van alle mogelijke inbouwdelen en bevestigingen juist te bepalen.

Code	Artikelomschrijving	Prijs
36830000	Installatietool BWT Subeo met opbergzak	250,00

6 Kies de inbouwdelen

7 Kies de vlonders

8 Kies de PPS scheidingswand

9 Voeg de transportkosten toe

Zie blz 437

10 Keuze specifieke opties

INBOUWDELEN EN BEVESTIGINGEN BWT SUBEO 



1



2



3



4



5

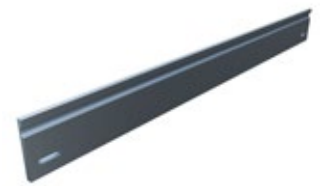

7

	Code	Artikelomschrijving	Prijs
Inbouwdelen en bevestigingen BWT Subeo			
1	36511302	Één paar inbouwdelen voor balk BWT Subeo	360,00
2	36531302	Één paar wandbevestigingen voor balk BWT Subeo	270,00
3	36511303	Één paar inbouwdelen voor balk BWT Subeo met pps scheidingswand	480,00
4	36531303	Één paar wandbevestigingen voor balk BWT Subeo met pps scheidingswand	370,00
5	36530003	Blokkeer profiel 1 meter voor BWT Subeo voor versie 1 balk	57,75
6	36511304	Inbouwdeel voor blokkeer profiel BWT Subeo	70,00
	36531304	Schroevenset voor blokkeer profiel BWT Subeo wand	20,00

GEBRUIK VAN BEVESTIGINGEN AFHANKELIJK VAN DE VERSIE VAN SUBEO

	Versie	Bevestigingen	Bevestigingen						
			36511302	36531302	36511303	36531303	36511304	36531304	36530003
			1	2	3	4	5	6	7
2 balken + gemetselde wand		Inbouwdelen	2						
		Wandbevestigingen		2					
2 balken + PPS		Inbouwdelen	1		1				
		Wandbevestigingen		1		1			
1 balk		Inbouwdelen	1				Breed + 1		Breed + 1
		Wandbevestigingen		1				Breed + 1	Breed + 1

*Breed : aantal afgerond naar boven ivm breedte bad

Voorbeeld : Breedte van het bad = 4,5 -> Breed = 5

Bestel uw inbouw rolluik in 10 stappen



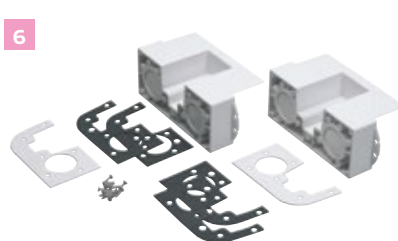
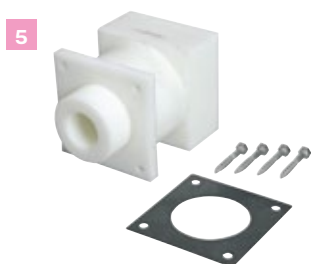
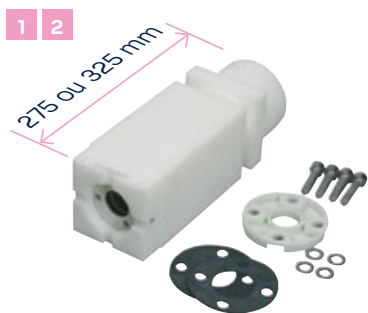

Code	Artikelomschrijving	Prijs
Afdichtingsonderdelen voor Stardeck structuur		
1	32500300 Stardeck muurdoorvoer van 275 mm, voor zwembad met muur van 250 mm (maximum)	289,00
2	32510300 Stardeck muurdoorvoer van 325mm, voor zwembad met muur van 300 mm	326,00
3	32501300 Bevestiging Stardeck as	125,70
	32502300 Muurdoorvoer Stardeck 325 mm, BWT, voor verlengstuk	167,10
4	32503300 Stardeck uiteindeverlenging van 100 mm	225,00
5	32504300 Stardeck overgangsverlenging van 100 mm	121,60
Afdichtingsonderdelen voor Stardeckbalken		
6	32520300 Bevestiging voor balkvoet voor Stardeck, per paar - Wit	146,50
	32520500 Bevestiging voor balkvoet voor Stardeck, per paar - Zand	154,90
	32520800 Bevestiging voor balkvoet voor Stardeck, per paar - Grijs	154,90
7	33530301 Het paar bevestigingen voor Stardeck balk, zonder toebehoren - Kleur: wit	50,20

AUTOMATISCHE ROLLUIKEN

6 Kies de inbouwdelen

7 Kies de vlanders

8 Kies de PPS scheidingswand

9 Voeg de transportkosten toe

Zie blz 437

10 Keuze specifieke opties

BEVESTIGING ONDER DE BOORDSTEEN 

Serie 6900

1



Bevestiging onder de boordsteen wordt in drie gevallen gebruikt:

- Enkel balken onder de boordsteen (nr. 1 en 2),
- Balken onder de boordsteen met PPS-wand (nr. 1 en 3),
- PPS-wand van hoog niveau (nr. 1).



2



3

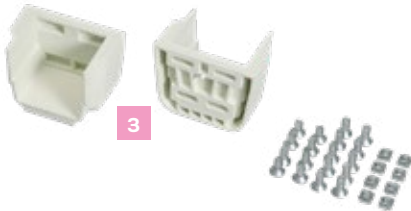

	Code	Artikelomschrijving	Prijs
Bevestiging onder de boordsteen voor PPS scheidingswand			
1	32819000	Bevestiging onder boordsteen voor PPS wand	Het paar 357,00

Bevestigingen voor balken van zwembaden zonder pps-scheidingswand - Het paar			
	Wit	Zand	Grijs
2	Code 33530300	33530500	33530800
	Prijs 253,00	261,00	261,00

Bevestigingen voor balken van zwembaden met PPS-scheidingswand - Het paar			
	Wit	Zand	Grijs
3	Code 33531300	33531500	33531800
	Prijs 64,90	69,10	69,10

MUURBEVESTIGING VOOR BALK 133 MM  **NOUVEAU**



4

	Wit	Zand	Grijs
4	Code 33532300	33532500	33532800
	Prijs H.T. 260,00	270,00	270,00

BEVESTIGING VOOR HOOG NIVEAU BEUGEL 

Serie 6900

4

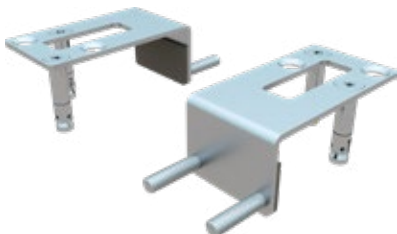

1 Om niet onderbroken te worden tijdens de werken op de werf en o.a. het kunnen plaatsen van de boordstenen alvorens het rolluik te plaatsen heeft BWT Pool Products dit artikel ontworpen en dit om u toe te laten een draaibeweging van de beugel te doen. Bij plaatsing van de hoog niveau beugels kunt u dan de bevestigingen correct gebruiken. Bij ontvangst van de hoog niveau beugels, kunt u dan de bevestigingen hiervan bewaren voor een toekomstige installatie.

2 De beugelbevestiging onder randsteen M20 is extra te bestellen bij de beugels.

5

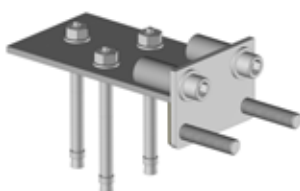

	Code	Artikelomschrijving	Prijs
4	32820000	Bevestiging voor beugels hoog niveau voor randstenen van 30, 40 en 55 mm*	193,20
5	32820001	Bevestiging voor beugels hoog niveau voor randstenen van 20 mm	259,00

* Deze afdichting maakt deel uit van het beugelpakket.

Bestel uw inbouw rolluik in 10 stappen



4 versies :

- Inbouwdelen niet ontkoppelbaar: 1+3
- Inbouwdelen ontkoppelbaar: 2+3
- Wandbevestiging niet ontkoppelbaar: 4+6
- Wandbevestiging ontkoppelbaar: 5+6

Montagevideo van de mechanische structuren

Inbouwdelen met of zonder ontkoppeling  Wandbevestiging met of zonder ontkoppeling

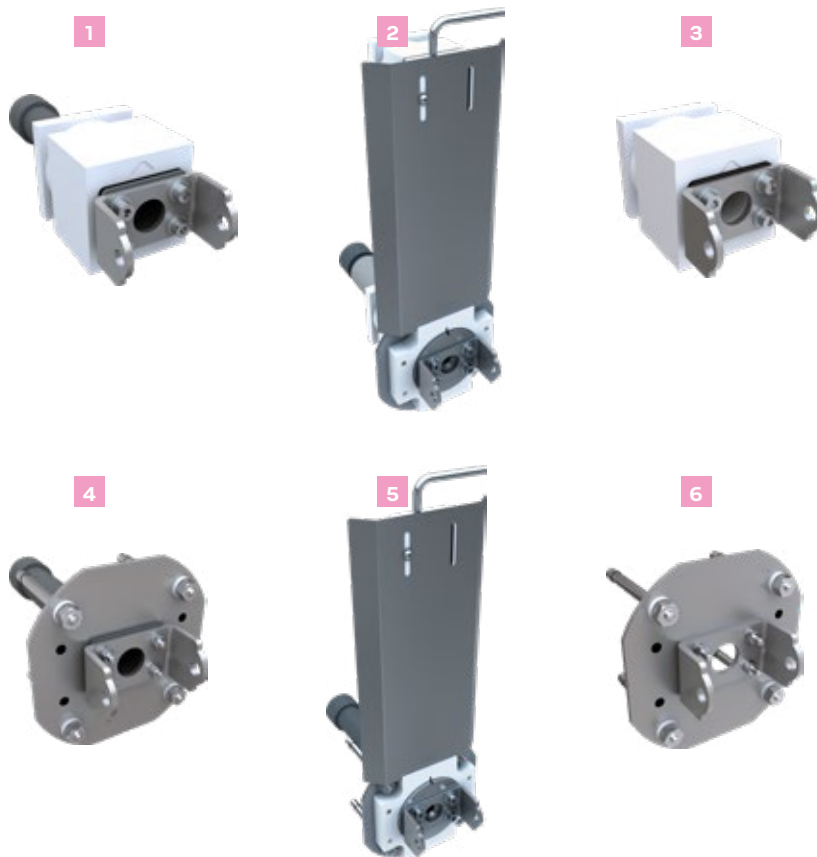
Code	Artikelomschrijving	Prijs
Inbouw		
1	32501000 Stardeck AX-IN muurdoorvoer, niet ontkoppelbaar	224,00
2	32502000 Stardeck AX-IN muurdoorvoer, ontkoppelbaar	1 235,00
3	32510320 Stardeck AX-IN lagerafdichting	191,10
Wandbevestiging		
4	32531000 Muurbevestiging voor Stardeck AX-IN motorzijde, niet afneembaar	283,00
5	32532000 Muurbevestiging voor Stardeck AX-IN motorzijde afneembaar	1 046,00
6	32533000 Stardeck AX-IN wandbevestiging	198,10

6 Kies de inbouwdelen

7 Kies de vlanders

8 Kies de PPS scheidingswand

9 Voeg de transportkosten toe
Zie blz 437

10 Keuze specifieke opties

De standaard vlonders van BWT Subeo bestaan uit twee clip-on profielen. De eerste is gemaakt van gerecycled PVC, terwijl de tweede kan worden gemaakt van getint PVC of aluminium.

De profielen worden afgewerkt met twee stoppen die geclipst kunnen worden, waardoor er geen lijm nodig is. Dit zorgt voor een mooie afwerking, makkelijke installatie en biedt de mogelijkheid om de afwerking te veranderen zonder de basis van de vlonders te wijzigen.

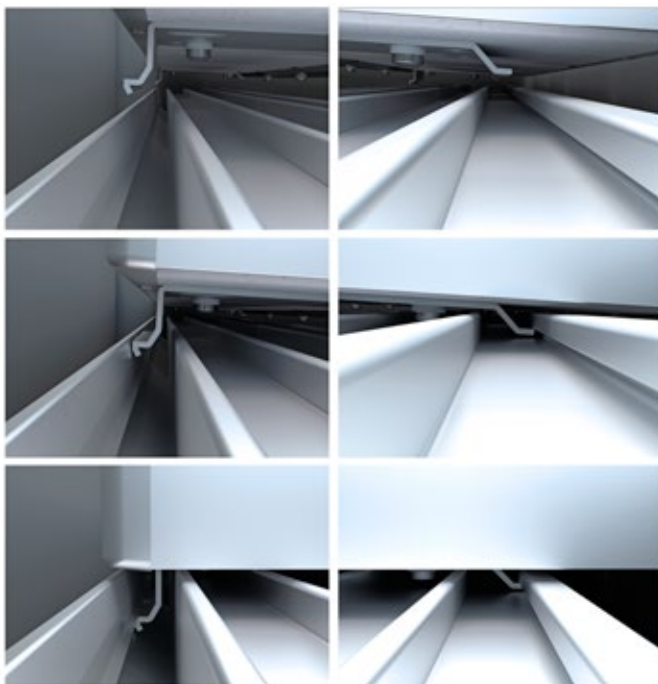
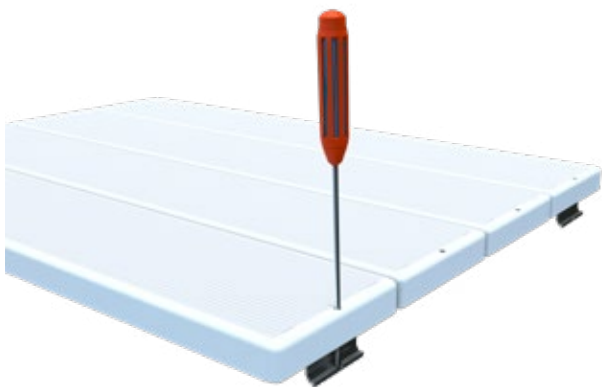
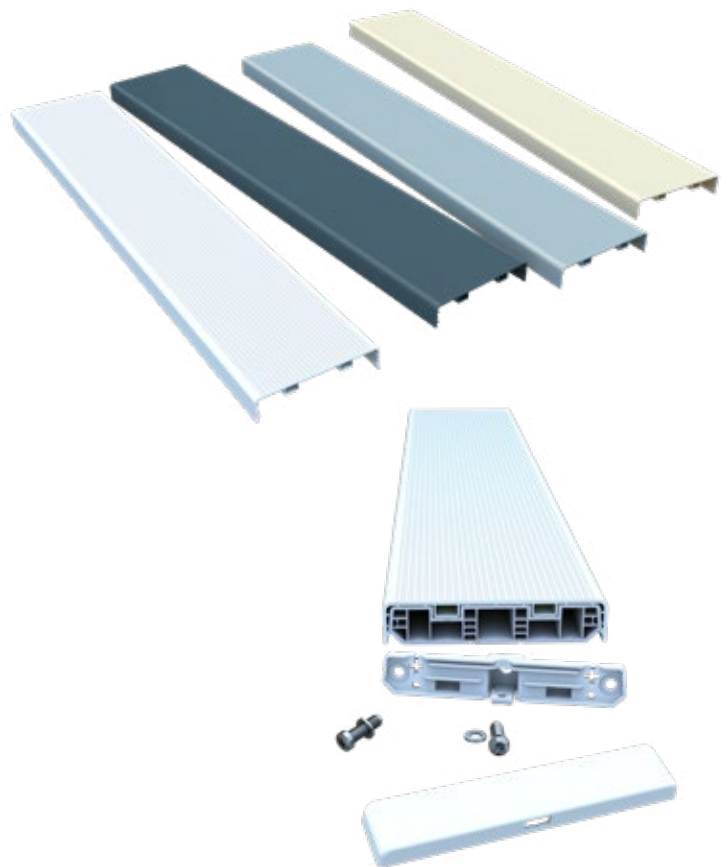

- De vlonders worden samengesteld door vier basisprofielen die onderling d.m.v. RVS strips bevestigd worden.
- Dankzij het ontwerp van de profielen kan u de onderlinge afstand regelen, van 0 tot 4 mm. Ze worden geleverd in breedtes van 498 mm.
- Dit zorgt voor een tolerantie van +- 62 mm op 4 m lengte, waardoor men nooit meer een profiel hoeft af te zagen om de vlonder netjes af te werken.

Bestel uw inbouw rolluik in 10 stappen

- 1** Kies de kleur van het lamellengeheel
- 2** Kies een trap
- 3** Kies het haaksysteem
- 4** Keuze mechanische inbouwstructuur
- 5** Keuze van de draagbalk en de beugels

VLONDERS BWT SUBEO EN BWT SUBEO AX-IN 

Famille 6900

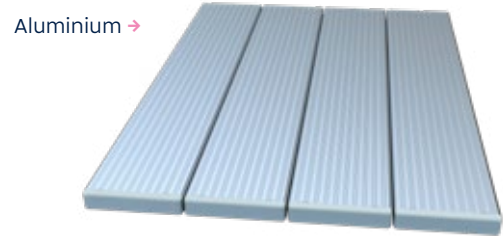
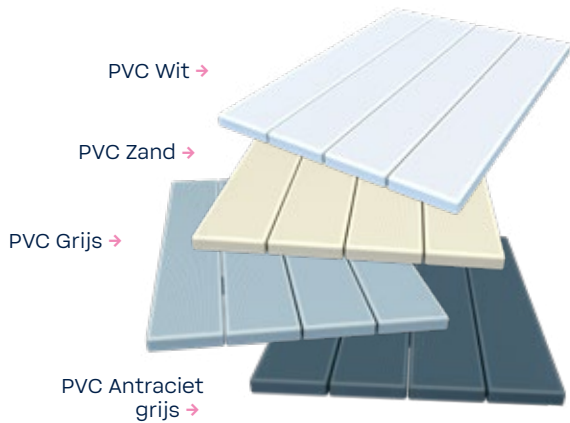

Lengte	PVC Wit		PVC Zand		PVC Grijs		PVC Antraciet grijs		Aluminium	
	Code	Prijs	Code	Prijs	Code	Prijs	Code	Prijs	Code	Prijs
Standaard vlonders breedte 498 mm										
688 mm	36440310	270,00	36440510	280,00	36440810	280,00	36440610	280,00	36460010	320,00
Niet standaard vlonders	36458310	330,00	36458510	340,00	36458810	340,00	36458610	340,00	36478010	420,00

BWT Subéo te lassen →

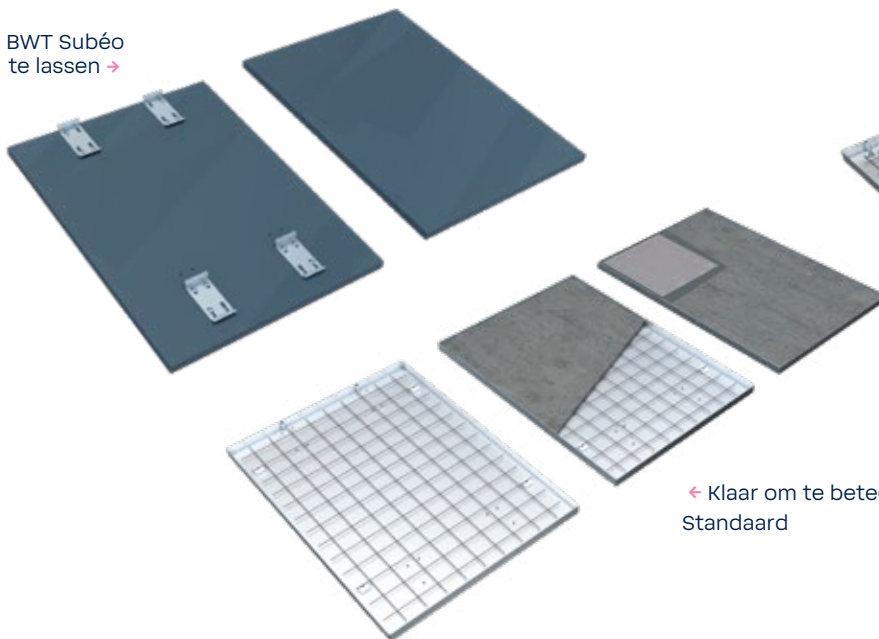

← Klaar om te betegelen Regelbaar

← Klaar om te betegelen Standaard

Lengte	BWT Subéo te lassen		Klaar om te betegelen Standaard		Klaar om te betegelen Regelbaar		
	Code	Prijs	Code	Prijs	Code	Prijs	
			Breedte 498 mm			Breedte van 250 tot 480 mm	
688 mm	36420010	410,00	36480010	415,00	36490010	455,00	

6 Kies de inbouw delen → 7 Kies de vlonders → 8 Kies de PPS scheidingswand → 9 Voeg de transportkosten toe **Zie blz 437** → 10 Keuze specifieke opties

AUTOMATISCHE ROLLUIKEN

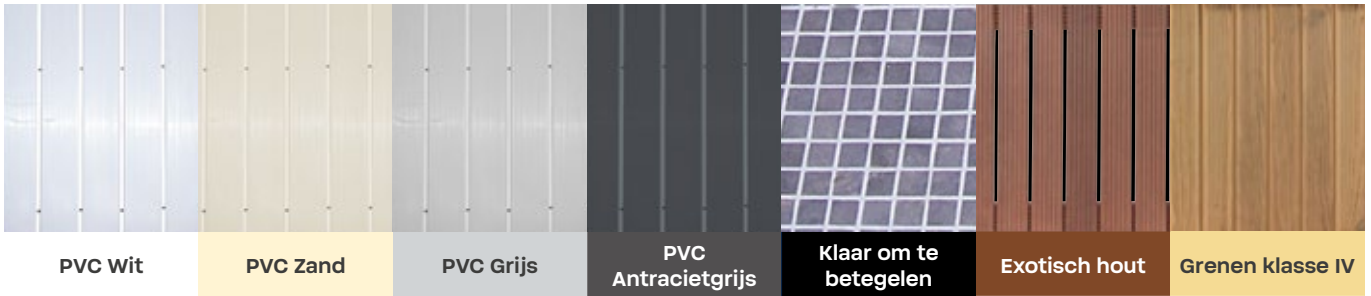

VLONDERS VOOR STANDAARD WATERNIVEAU

Serie 6900

PVC Wit			PVC Grijs		Exotisch hout		Grenen klasse IV	
Breedte	Code	Prijs	Code	Prijs	Code	Prijs	Code	Prijs
Standaard vlonders breedte 500 mm								
680 mm	32440300	283,00	32440800	292,00	32400600	244,00	32420600	160,90
830 mm	32444300	320,00	32444800	320,00	32404600	265,00	32424600	175,90
950 mm	32446300	335,00	32446800	344,00	32406600	313,00	32426600	198,40
Niet standaard vlonders breedte 500 mm								
maxi 1050 mm	32448300	473,00	32448800	489,00	32408600	357,00	32428600	244,00
Slot voor vlonder op motorruimte (verplicht bij plaatsing van een Cleandeck)								
Vlonder voor motorput	32441301	189,90	32441301	189,90	32401601	225,00	32401601	225,00

De vlonders voor rolluikbak worden geleverd met spieën zodat de hoogte van de vlonder kan aangepast worden aan die van de boordsteen (dikte 30, 40 of 55 mm).

Code	Artikelomschrijving	Prijs
32441301	Slot voor vlonders op motorkuil	189,90

VLONDERS VOOR HOOG NIVEAU

Serie 6900



Exotisch hout

Code	Artikelomschrijving	Prijs
32410600	Vlonders bad 680x1000, exotisch hout	424,00
32414600	Vlonders bad 830x1000, exotisch hout	463,00
32416600	Vlonders bad 950x1000, exotisch hout	536,00



Wanneer de skimmers in de rolluikbak geplaatst zijn moeten er vlonders van 1 m voorzien worden daar waar de skimmers zijn.

Bestel uw inbouw rolluik in 10 stappen



Speciaal ontworpen om de zwembaden in overeenstemming te brengen met de NF P 90-308 norm. Ieder geheel wordt in de fabriek op maat gemaakt. Verenigbaar met alle soorten bekledingen (tegels, liner, gewapend PVC...). Geen enkele doorboring van de waterdichtheid van het zwembad: de Stardeck wand wordt op een plaat bevestigd, ingemetseld onder de boordsteen, aan beide zijden van het zwembad.

Samenstelling:

- 2 zijdelingse PVC geleidingsbevestigingen, in zijn geheel gekleurd,
- 1 afwerkingsprofiel van superieure kwaliteit en van binnen versterkt met een aluminium staaf,
- 1 wand samengesteld uit in elkaar passende PVC-panelen, in zijn geheel gekleurd en met een dikte van 40 mm.



De maximale hoogte van het zwembad moet 2 m zijn.



SCHEIDINGSWAND MET AANSLUITDOZEN - STANDAARD WATERNIVEAU

Serie 6900

Breedte	Wit		Zand		Grijs	
	Code	Prijs	Code	Prijs	Code	Prijs
< tot 3,10 m	32620300	930,00	32620500	976,00	32620800	976,00
< tot 4,10 m	32621300	1 140,00	32621500	1 198,00	32621800	1 198,00
< tot 5,10 m	32623300	1 336,00	32623500	1 403,00	32623800	1 403,00
< tot 6,10 m	32625300	1 441,00	32625500	1 513,00	32625800	1 513,00

SCHEIDINGSWAND VOOR ONDER DE BOORDSTEEN - STANDAARD WATERNIVEAU

Serie 6900

Breedte	Wit		Zand		Grijs	
	Code	Prijs	Code	Prijs	Code	Prijs
< tot 3,10 m	33620300	930,00	33620500	976,00	33620800	976,00
< tot 4,10 m	33621300	1 140,00	33621500	1 198,00	33621800	1 198,00
< tot 5,10 m	33623300	1 336,00	33623500	1 403,00	33623800	1 403,00
< tot 6,10 m	33625300	1 441,00	33625500	1 513,00	33625800	1 513,00

SCHEIDINGSWAND VOOR ROLLUIK MET HOOG NIVEAU

Serie 6900

Breedte	Wit		Zand		Grijs	
	Code	Prijs	Code	Prijs	Code	Prijs
< tot 3,10 m	32670300	930,00	32670500	976,00	32670800	976,00
< tot 4,10 m	32671300	1 140,00	32671500	1 198,00	32671800	1 198,00
< tot 5,10 m	32673300	1 336,00	32673500	1 403,00	32673800	1 403,00
< tot 6,10 m	32675300	1 441,00	32675500	1 513,00	32675800	1 513,00

SCHEIDINGSWAND VOOR BWT SUBEO EN BWT SUBEO AX-IN **NIEUW**

Breedte	Wit		Zand		Grijs		Antraciet grijs	
	Code	Prijs	Code	Prijs	Code	Prijs	Code	Prijs
< tot 3,10 m	36620300	883,00	36620500	928,00	36620800	928,00	36620600	1 137,00
< tot 4,10 m	36621300	1 093,00	36621500	1 147,00	36621800	1 147,00	36621600	1 404,00
< tot 5,10 m	36623300	1 288,00	36623500	1 352,00	36623800	1 352,00	36623600	1 656,00
< tot 6,10 m	36625300	1 404,00	36625500	1 475,00	36625800	1 475,00	36625600	1 805,00

Code	Artikelomschrijving	Prijs
36548000	Regelbare beugel voor PPS scheidingswand	95,00



AUTOMATISCHE ROLLUIKEN

6 Kies de inbouwdelen → 7 Kies de vlonders → **8 Kies de PPS scheidingswand** → 9 Voeg de transportkosten toe *Zie blz 437* → 10 Keuze specifieke opties

LAMELLENGELEIDER BWT SUBEO VOOR INBOUWDELEN (PER 10) 

Serie 6900

- Het is noodzakelijk om de inbouwdelen op de breedte van het bad aan de zijkant van de as uit te rusten.
- Door het aanbrengen van deflectoren onder inbouwdelen voorkomt men dat de lamellen, tijdens uitrollen, tegen deze stoten.
- Te installeren in een droge put.

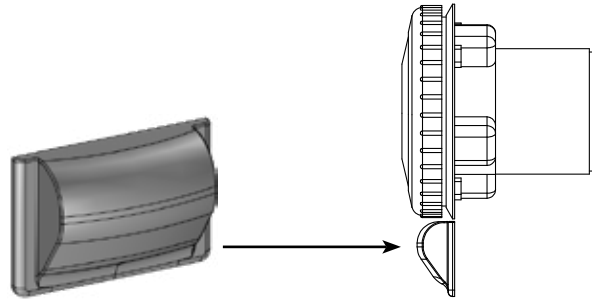

Lichtblauw	Frans blauw	Wit	Zand	Grijs	Antraciet grijs
32830199	32830299	32830399	32830599	32830899	32830699
77,60	77,60	77,60	77,60	77,60	77,60

BWT STARDECK TOEBEHOREN

Serie 6900

Code	Artikelomschrijving	Prijs
32880300	Beschermflenzen voor liner	Het paar 322,00

Bestel uw inbouw rolluik in 10 stappen



Scan hier om de video te bekijken



STAP 10 Keuze specifieke opties



WinterClean P-F BLADVANGER

Om ervoor te zorgen dat de lamellenafdekking het zwembad tijdens de winter perfect beschermt, is het beter om te voorkomen dat bladeren en stof tussen de lamellen en de wand van het zwembad terechtkomen.

Hier is het accessoire dat dit probleem oplost.

Eenvoudig en efficiënt

WinterClean P-F bestaat uit polyethyleen segmenten met hoge dichtheid dat zich klemt aan de lamellen, en zo de ruimte tussen de wand en de lamellen afsluit.

Praktisch

WinterClean P-F wordt heel eenvoudig en zonder moeite geplaatst en verwijderd. De WinterClean P-F segmenten, aangeboden in lengtes van 1 meter, zijn eenvoudig bij te snijden met een mes. Hierdoor kunnen de segmenten perfect passen in de omtrek van het zwembad, waardoor diverse obstakels zoals bijvoorbeeld bevestigingshaken geen probleem meer zijn.

Eenvoudig op te bergen

De WinterClean P-F bestaat uit polyethyleen segmenten van 1 m en zijn licht gewicht vergemakkelijkt hun opslag in de zomer.

Aanpasbaar aan alle vormen:

Soepel en vervormbaar, WinterClean P-F volgt perfect de omlijning van het zwembad, ongeacht de vorm.

Economisch (Prijsvoorbeeld)

Afmetingen van het zwembad	Omtrek	Aantal pakken van 6 segmenten van 1 m	Prijs
6 x 3	18 ml	3	324,90
8 x 4	24 ml	4	433,20
10 x 5	30 ml	5	541,50
12 x 6	36 ml	6	649,80

Discreet

Dankzij de kleurkeuze valt WinterClean P-F haast niet op, en respecteert de esthetiek van het zwembad.

Verenigbaar met alle lamellen die op de markt te vinden zijn

WinterClean P-F is verenigbaar met alle lamellen van 10 tot 20 mm dikte.

Code	Artikelomschrijving	Prijs
32869800	WinterClean P-F Grijs per 6 staven van 1 m	108,30
32869500	WinterClean P-F Zand per 6 staven van 1 m	108,30



Verenigbaar met alle lamellen die op de markt te vinden zijn



AUTOMATISCHE ROLLUIKEN

6 Kies de inbouwdelen

7 Kies de vlonders

8 Kies de PPS scheidingwand

9 Voeg de transportkosten toe

Zie blz 437

10 Keuze specifieke opties

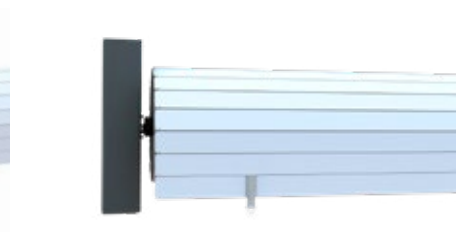
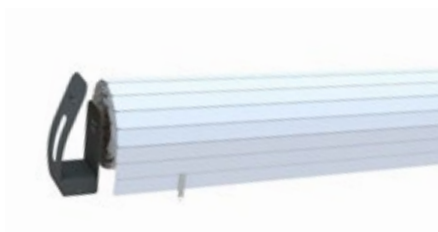

MODEL	BWT PEARL PROTECT	BWT AQUAMATIC
EIGENSCHAPPEN		
AS	Geanodiseerd aluminium Ø 190 mm	Geanodiseerd aluminium Ø 190mm
EINDELOOP	Mechanisch	Mechanisch
MAXIMALE AFMETINGEN VAN HET BAD	10 x 5,09 m	12 x 5,09 m
VEILIGHEIDSHAAK		
KLEUREN VAN DE PVC LAMELLEN		
KLEUR VAN DE VOETEN		
ELECTROLYSER CONTACT	✓	✗
BEDIENING OP AFSTAND VIA BLUETOOTH	✓	✓ Optioneel
NORMEN/GARANTIES		
CONFORM DE NORM	NF P90-308	NF P90-308
GARANTIE	5 jaar	2 jaar
PRIJS EXCL. BTW VANAF	3 218,00	2 615,00
BLZ.	338	342

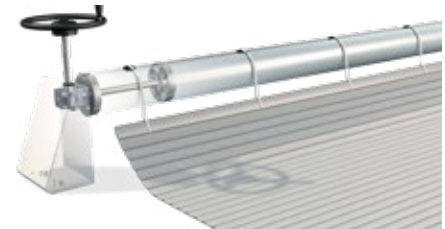
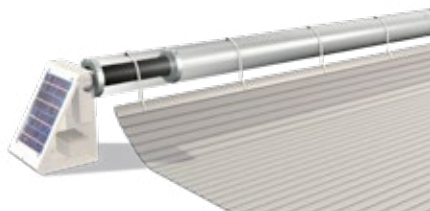

BWT ES	BWT EC	BWT EM
Geanodiseerd aluminium Ø 190/192 mm	Geanodiseerd aluminium Ø 190/192 mm	Geanodiseerd aluminium Ø 190mm
Elektronisch	Elektronisch	X
14 x 6,09 m	14 x 6,09 m	12 x 5,09 m
X	X	X
X	X	X
NF P90-308	NF P90-308	NF P 90-308
5 jaar	5 jaar	5 jaar
4 469,00	3 539,00	2 082,00
344	345	346

AUTOMATISCHE ROLLUIKEN

Een opbouw rolluik BESTELLEN in 5 stappen

- 1** Kies de kleur van het lamellengeheel
- 2** Kies een trap
- 3** Keuze veiligheids-systeem
- 4** Keuze bovengrondse mechanische structuur
- 5** Voeg de transportkosten toe

Zie blz 437

BWT PEARL PROTECT



AFMETINGEN ZWEMBAD	PRIJS
7,00 m x 3,00 m	4 810,00
8,00 m x 4,00 m	5 742,00
9,00 m x 4,00 m	6 038,00
10,00 m x 5,00 m	7 330,00

Volledige mechanische structuur met eindschakelaars. Lamellengeheel in witte kleur, zonder trap, met bevestigingshaken. Exclusief transport.

BWT AQUAMATIC



AFMETINGEN ZWEMBAD	PRIJS
7,00 m x 3,00 m	4 207,00
8,00 m x 4,00 m	5 129,00
9,00 m x 4,00 m	5 425,00
10,00 m x 5,00 m	6 587,00
11,00 m x 5,00 m	6 957,00

Volledige mechanische structuur met eindschakelaars. Lamellengeheel in witte kleur, zonder trap, met bevestigingshaken. Exclusief transport.

BWT ES



AFMETINGEN ZWEMBAD	PRIJS
7,00 m x 3,00 m	6 061,00
8,00 m x 4,00 m	6 938,00
9,00 m x 4,00 m	7 234,00
10,00 m x 5,00 m	8 413,00
11,00 m x 5,00 m	8 783,00
12,00 m x 5,00 m	9 153,00
12,00 m x 6,00 m	10 154,00

Volledige mechanische structuur met eindschakelaars. Lamellengeheel in witte kleur, zonder trap, met bevestigingshaken. Exclusief transport.

BWT EC



AFMETINGEN ZWEMBAD	PRIJS
7,00 m x 3,00 m	5 131,00
8,00 m x 4,00 m	6 041,00
9,00 m x 4,00 m	6 337,00
10,00 m x 5,00 m	7 482,00
11,00 m x 5,00 m	7 852,00
12,00 m x 5,00 m	8 222,00
12,00 m x 6,00 m	9 400,00

Volledige mechanische structuur met eindschakelaars. Lamellengeheel in witte kleur, zonder trap, met bevestigingshaken. Exclusief transport.

BWT EM



AFMETINGEN ZWEMBAD	PRIJS
7,00 m x 3,00 m	3 674,00
8,00 m x 4,00 m	4 554,00
9,00 m x 4,00 m	4 850,00
10,00 m x 5,00 m	6 023,00
11,00 m x 5,00 m	6 393,00

Volledige mechanische structuur met eindschakelaars. Lamellengeheel in witte kleur, zonder trap, met bevestigingshaken. Exclusief transport.

EEN PEARL PROTECT ROLLUIK BESTELLEN IN 5 STAPPEN

Voorbeeld **PEARL PROTECT** - zwembad 8x4 m rechthoekig, met romaanse trap

1	Kies de kleur van het lamellengeheel Code : 32000300	Oppervlakte van het lamellengeheel = 8 x 4 = 32 m ² Prijs van het lamellengeheel= 32 m ² x 74,00 € = 2 368,00 € Excl. btw
2	Kies een trap (optie) Code : 32103300	Prijs van Romeinse trap < 3,10 m breedte = = 651,00 € Excl. btw trapsgewijzd afgewerkt (gelaste einddoppen)
3	Kies het Lock haaksysteem Code : 32800300	4 Lock bevestigingshaken x 41,00 € = 164,00 € Excl. btw
4	Kies de mechanische structuur Code : 38251600	PEARL PROTECT Mechanische structuur < 4,10 m breedte < 3.10 m, Antraciet = 3 336,00 € Excl. btw
5	Voeg de transportkosten toe Netto prijs Code : 32900100	Kosten voor transport met gemakkelijke toegang vrachtwagen voor een rolluik < 4,10 m breedte = 255,00 €

TOTAAL : 6 774,00 EXCL. BTW



Exclusief PVC lamel

OP DE MARKT



- Haaksysteem,
- Betere overdracht van de inspanning,
- Beter bestand bij verkeerd oprollen,
- Dankzij de harde lamellen met drie luchtkamers zijn de rolluiken uit dit gamma de kampioenen op het gebied van drijfvermogen.

Een uitzonderlijke anti-buiging lamel

- Zoals alle rolluiken van het gamma zijn de lamellengehelen voorzien van een speciaal scharniersysteem waarvan de buigende hoek de kleinste is op de markt. Dit beperkt de onderdompeling van het lamellendek onder het gewicht van een man en geeft dus een extra veiligheid in geval van accidentele val.

Hoek tussen twee lamellen: - 50° tot + 15°

Een perfecte esthetiek

- Het design is ontworpen om de contouren van uw bad harmonieus te volgen. En een ruime keuze aan kleuren geeft een extra vleugje klasse aan uw decor.

Levering van het rolluik

- Verpakking per 6 lamellen om de montagetijd te beperken.
- De lamellen worden geleverd met in de fabriek geplaatste toebehoren.

Een glijdende lamel

- Eenvoudige montage van het lamellengeheel,
- Scharnierlamellen i.p.v. clipssysteem,

Montage door middel van klemmen

- Geschikt voor bassins tot 4 m breed,
- Geschikt voor bassins in een smalle omgeving.

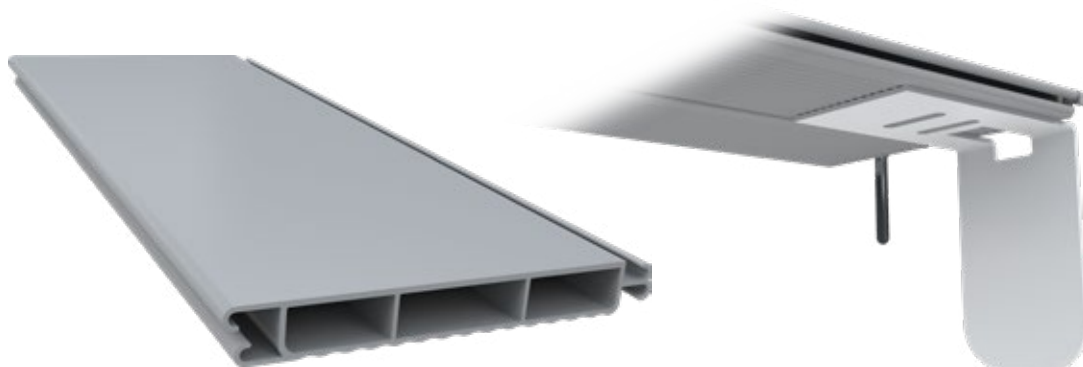

Het oppervlak van de lamellen wordt berekend op basis van de exacte breedte en lengte van het zwembad, zonder toevoegingen.

Een opbouw rolluik BESTELLEN in 5 stappen



LAMELLENGEHEEL 

Serie 6900

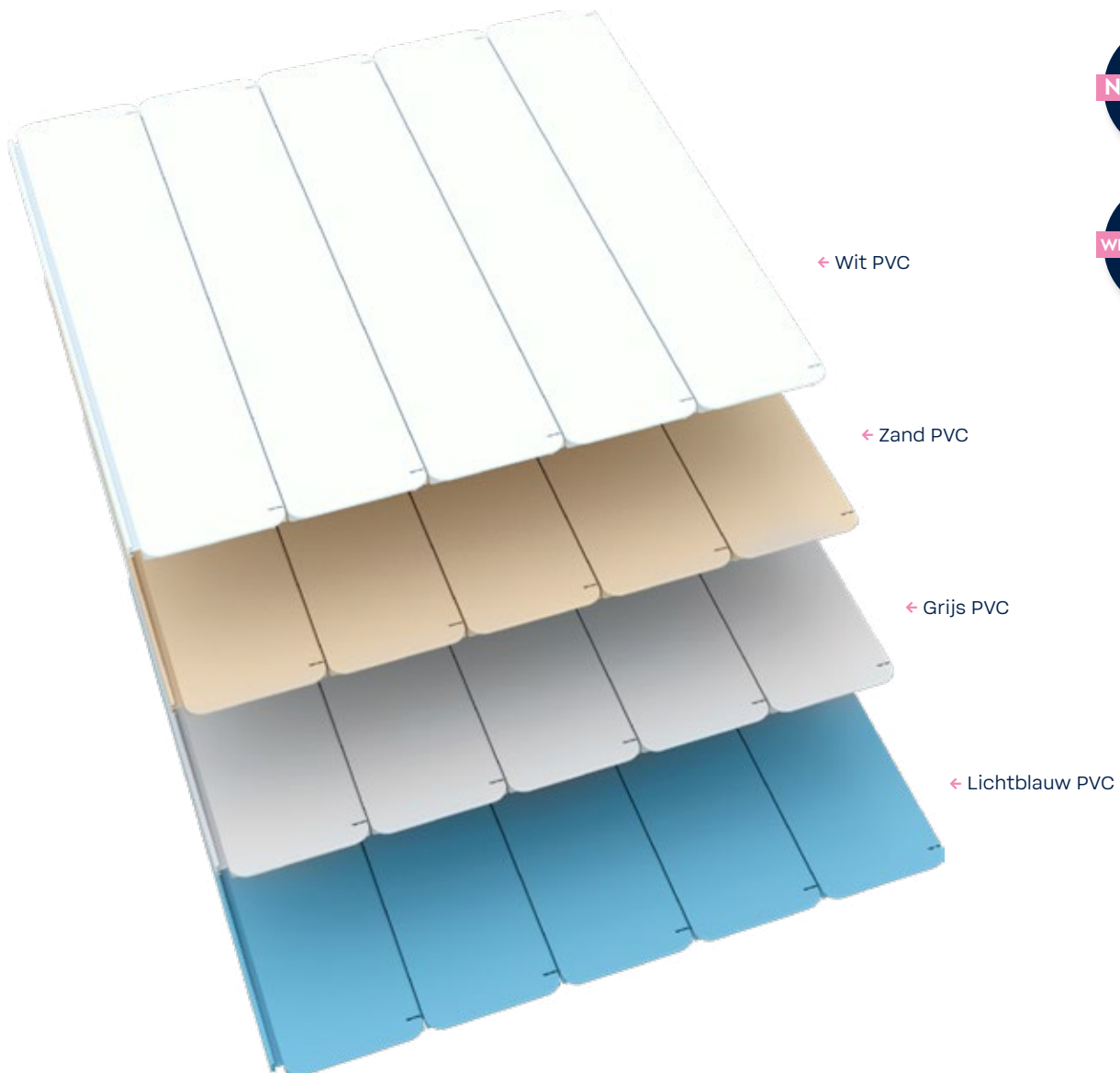

Artikel omschrijving	Wit PVC	Zand PVC	Grijs PVC	Lichtblauw PVC
Code	32000300	32000500	32000800	32000100
Prijs per m²	74,00	74,00	74,00	74,00

De kleur van de lamellen is dezelfde als die van de liners.



Het vormen van de hoeken van een straal of een uitgesneden hoek minder of gelijk aan 150 mm is, zonder supplement, inbegrepen in de prijzen van de lamellen zoals hiernaast afgebeeld.

Een opbouw rolluik **BESTELLEN** in 5 stappen



AUTOMATISCHE ROLLUIKEN



De norm NF P 90-308 verbiedt een lege, niet overdekte ruimte van meer dan 250 mm. Als er een trapsgewijzede afwerking wordt besteld en er een ruimte wordt vastgesteld van meer dan 250 mm, zal die zone verplicht met vormafwerking uitgevoerd worden.

De afwerking van de lamellen

- Alle rolluiken kunnen voorzien worden van een rechte, romaanse of gepersonaliseerde trap.
- Twee afwerkingswijzen: Trapsgewijze of vormafwerking.

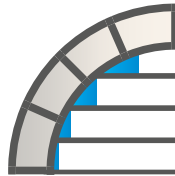

Trapsgewijze afwerking

(Gelaste doppen)

Maximale opening = 250 mm

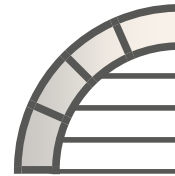

Vormafwerking

(Gladgestreken met plamuur)



X	Kleuren
1	Lichtblauw
3	Wit
5	Zand
8	Grijs

Om het juiste type trap te kiezen, vervangt u simpelweg de letter X, door het nummer dat overeenkomt met de gewenste kleur.

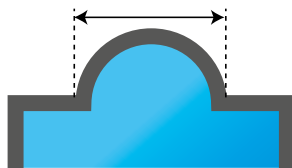

Romaanse trap

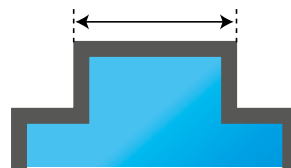

Rechte trap

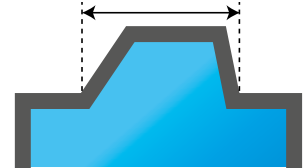

Andere vorm

Materiaal	PVC lamellen			
	Trapsgewijze afwerking		Vormafwerking	
	Codes	Prijs	Codes	Prijs
Rechte trap < 2,10 m	32100X00	364,00	-	
Rechte trap > of = 2,10 m	32101X00	580,00	-	
Romaanse trap < 3,10 m	32103X00	651,00	32153X00	978,00
Romaanse trap > of = 3,10 m	32104X00	1 044,00	32154X00	1 448,00
Andere vorm < 3,10 m	32106X00	709,00	32156X00	1 025,00
Andere vorm > of = 3,10 m	32107X00	1 117,00	32157X00	1 524,00

Code	Artikelomschrijving	Prijs
32002600	Eindafwerking van de lamel d.m.v. gelaste dop	6,20
32001600	Eindafwerking van de lamel d.m.v. gladde kit	18,60

Een opbouw rolluik BESTELLEN in 5 stappen



PLAATSING LAMELLENGELEIDER 

Serie 6900

Beugel (geleverd inclusief zijdelingse bevestigingen blz. 336)

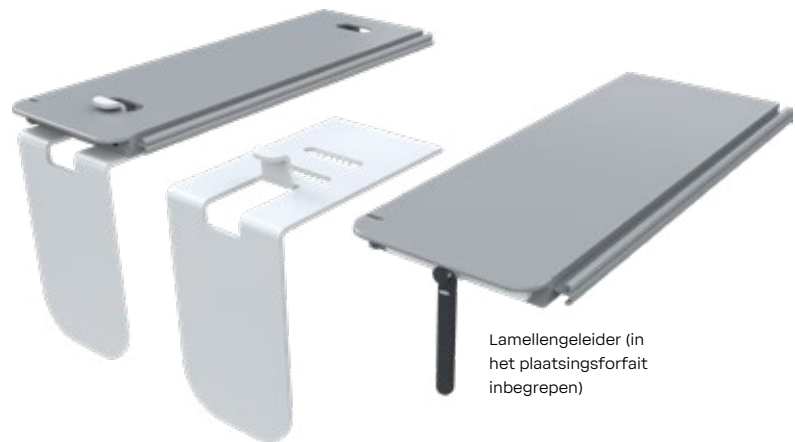

Lamellengeleider (in het plaatsingsforfait inbegrepen)

Voor overloop zwembaden over één lengte moeten de lamellen, op regelmatige afstand, aan de overloop zijde uitgerust zijn met:

- een lamellengeleider zodat het lamellendek niet overloopt wanneer het in beweging is,
- een afneembare beugel uitgerust met een veiligheidsband om te voorkomen dat het lamellendek wordt opgetild wanneer het afgerold wordt op het bad ("anti-verdrinkingsnorm" NF P90-308).

Code	Artikelomschrijving	Prijs
32000350	Forfait voor plaatsing lamellengeleider en overloopbeugel, wit	75,20
32000850	Forfait voor plaatsing lamellengeleider en overloopbeugel, grijs	75,20
32000550	Forfait voor plaatsing lamellengeleider en overloopbeugel, zand	75,20
32000150	Forfait voor plaatsing lamellengeleider en overloopbeugel, lichtblauw	75,20

AUTOMATISCHE ROLLUIKEN

Een opbouw rolluik BESTELLEN in 5 stappen





VEILIGHEIDSHAKEN OP DE WAND (STANDAARD NIVEAU)

Serie 6900

Lichtblauw	Blauw Grijs	Frans Blauw	Wit	Zand	Grijs	Antraciet grijs	Zwart	RVS
32800100	32800230	32800200	32800300	32800500	32800800	32800600	32800900	32850600
41,00	41,00	41,00	41,00	41,00	41,00	41,00	41,00	198,10

De kleuren van de haken zijn dezelfde als de kleuren van de liners.

VEILIGHEIDSHAKEN ONDER BOORDSTEEN (STANDAARD NIVEAU)

Serie 6900

Lichtblauw	Blauw Grijs	Blauw France	Wit	Zand	Grijs	Antraciet grijs	Zwart	RVS
32802100	32802230	32802200	32802300	32802500	32802800	32802600	32802900	32852600
151,30	151,30	157,40	151,30	151,30	151,30	151,30	151,30	291,00

De kleuren van de haken zijn dezelfde als de kleuren van de liners.

SPECIALE VEILIGHEIDSHAKEN

Serie 6900



	Code	Artikelomschrijving	Prijs
Haken voor hoog niveau			
1	32850000	Roestvrijstalen haak, hoog niveau, te bevestigen aan de muur	180,10
2	32850700	Roestvrijstalen haak, hoog niveau, te bevestigen onder de randsteen	236,00
Bevestiging voor de overloop in de breedte			
3	32856600	Intrekbare haak voor overloop zwembad	98,50
4	32857600	Vaste haak voor overloop zwembad	110,80
Bevestiging voor de overloop in de lengte			
3	32858605	RVS intrekbare beugelhaak, RVS	116,40
4	32859605	RVS vaste beugelhaak, RVS	129,20

Een opbouw rolluik BESTELLEN in 5 stappen

1 Kies de kleur van het lamellengeheel	2 Kies een trap	3 Keuze veiligheids-systeem	4 Keuze opbouw mechanische structuur	5 Voeg de transportkosten toe
---	------------------------	------------------------------------	---	--------------------------------------

Zie blz 437

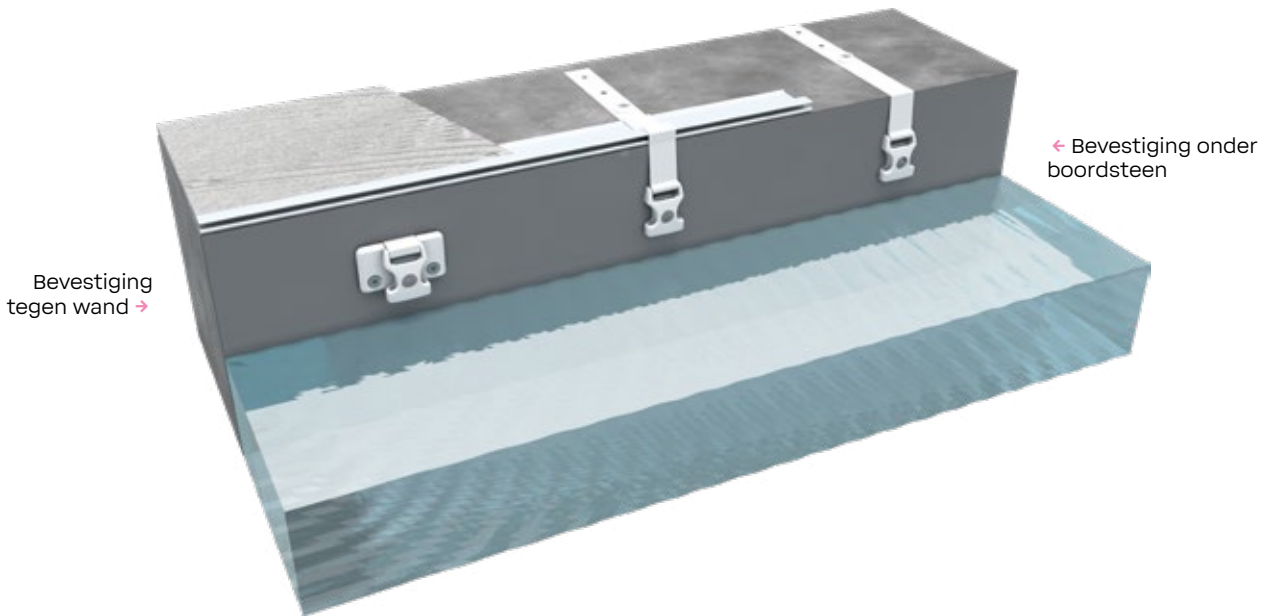

VEILIGHEIDSHAKEN WANDMONTAGE

Serie 6900



Code	Artikelomschrijving	Prijs
32810300	Veiligheidsmontage op de wand EZ-CLIPS_Wit	17,30
32810500	Veiligheidsmontage op de wand EZ-CLIP_Zand	17,30
32810800	Veiligheidsmontage op de wand EZ-CLIP_Grijs	17,30

Compatibel voor waterlijn vanaf 50mm.

VEILIGHEIDSHAKEN ONDER BOORDSTEEN EZ-CLIP

Serie 6900



Code	Artikelomschrijving	Prijs
32812300	Veiligheidshaken onder boordsteen EZ-CLIP_Wit	9,50
32812500	Veiligheidshaken onder boordsteen EZ-CLIP_Zand	9,50
32812800	Veiligheidshaken onder boordsteen EZ-CLIP_Grijs	9,50

Geschikt voor waterniveaus vanaf 50 mm en compatibel met BlokIt Polystyreen wanden.

Een opbouw rolluik **BESTELLEN** in 5 stappen

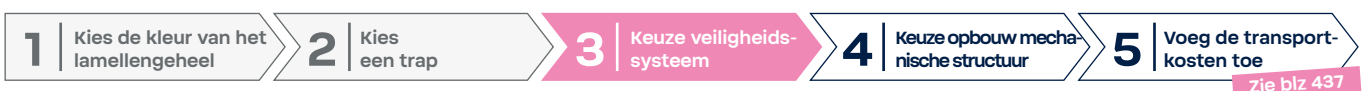



BWT PEARL PROTECT **PRO EXCLUSIVITEIT**

Serie 6900



- Snelle installatie
- Betrouwbaarheid van de eindloop
- Estetisch / Zuiver ontwerp
- Voor de gelakte modellen bevat de Qualicoat een korrel om krassen te beperken
- Conform aan de norm NF P90-308
- De top van de as komt aan ter hoogte van de voorvoet
- De bovenkant van een dek van 10 meter reikt tot de achterkant van de voet
- Optioneel : Besturing op afstand via Bluetooth

NIEUW



Versie met LED's :
Achtergrondverlichting van beide voeten

Complete as uit geanodiseerd aluminium
Ø 190 mm

De voeten van de BWT Pearl Protect zijn beschikbaar in 4 kleuren



Ashoogte 275 mm

Lamellengeheel beschikbaar in 4 kleuren



Aandrijfmotor, 80N.m met mechanische eindloop

210 mm
165 mm



Alle BWT rolluiken kunnen gebruikt worden voor de bedekking van een rechte, Romaanse of aangepaste vorm. Er zijn twee soorten afwerking mogelijk : trapsgewijzd of gevormd.

Mechanische structuren :

- Geanodiseerde aluminium as met aandrijfmotor
- 80 N.m. motor met mechanische eindloop
- Contact elektrolyseapparaat
- Knop voor afstandsbediening
- Versie zonder LED

- Versie met LED's :
 - Achtergrondverlichting van beide voeten
 - RGD LED met afstandsbediening
- Inclusief Bluetooth module

Een opbouw rolluik **BESTELLEN** in 5 stappen





Een uniek design op de markt!



Versie met LED's :
Achtergrondverlichting van beide voeten RGB LED's met afstandsbediening



Versie zonder LED

AUTOMATISCHE ROLLUIKEN

Code	Artikelomschrijving	Prijs
Pearl Protect met LED's		
38262300	Mechanische structuur Pearl Protect met LED's <3.10m, wit	3 745,00
38260500	Mechanische structuur Pearl Protect met LED's <3.10m, zand	3 745,00
38260600	Mechanische structuur Pearl Protect met LED's <3.10m, Antraciet	3 745,00
38260000	Mechanische structuur Pearl Protect met LED's <3.10m, geanodiseerd	4 079,00
38260100	Mechanische structuur Pearl Protect met LED's < 3.10 m, color addict	3 955,00
Pearl Protect met LED's <4.10m		
38264300	Mechanische structuur Pearl Protect met LED's <4.10m, wit	3 864,00
38261500	Mechanische structuur Pearl Protect met LED's <4.10m, zand	3 864,00
38261600	Mechanische structuur Pearl Protect met LED's <4.10m, Antraciet	3 864,00
38261000	Mechanische structuur Pearl Protect met LED's <4.10m, geanodiseerd	4 197,00
38261100	Mechanische structuur Pearl Protect met LED's < 4.10 m, color addict	4 074,00
Pearl Protect met LED's <5.10m		
38266300	Mechanische structuur Pearl Protect met LED's <5.10m, wit	4 100,00
38263500	Mechanische structuur Pearl Protect met LED's <5.10m, zand	4 100,00
38263600	Mechanische structuur Pearl Protect met LED's <5.10m, antraciet	4 100,00
38263000	Mechanische structuur Pearl Protect met LED's <5.10m, geanodiseerd	4 423,00
38263100	Mechanische structuur Pearl Protect met LED's < 5.10 m, color addict	4 310,00
Pearl Protect zonder LED <3.10m		
38250300	Mechanische structuur Pearl Protect zonder LED <3.10m, wit	3 218,00
38250500	Mechanische structuur Pearl Protect zonder LED <3.10m, zand	3 218,00
38250600	Mechanische structuur Pearl Protect zonder LED <3.10m, antraciet	3 218,00
38250000	Mechanische structuur Pearl Protect zonder LED <3.10m, geanodiseerd	3 541,00
38250100	Mechanische structuur Pearl Protect zonder LED's < 3.10 m, color addict	3 428,00
Pearl Protect zonder LED <4.10m		
38251300	Mechanische structuur Pearl Protect zonder LED <4.10m, wit	3 336,00
38251500	Mechanische structuur Pearl Protect zonder LED <4.10m, zand	3 336,00
38251600	Mechanische structuur Pearl Protect zonder LED <4.10m, antraciet	3 336,00
38251000	Mechanische structuur Pearl Protect zonder LED <4.10m, geanodiseerd	3 659,00
38251100	Mechanische structuur Pearl Protect zonder LED's < 4.10 m, color addict	3 546,00
Pearl Protect zonder LED <5.10m		
38252300	Mechanische structuur Pearl Protect zonder LED <5.10m, wit	3 573,00
38253500	Mechanische structuur Pearl Protect zonder LED <5.10m, zand	3 573,00
38253600	Mechanische structuur Pearl Protect zonder LED <5.10m, antraciet	3 573,00
38253000	Mechanische structuur Pearl Protect zonder LED <5.10m, geanodiseerd	3 896,00
38253100	Mechanische structuur Pearl Protect zonder LED's < 5.10 m, color addict	3 783,00



Aanpasbare Pearl protect

Kies uw kleur **P340**

Een opbouw rolluik BESTELLEN in 5 stappen

- 1** Kies de kleur van het lamellengeheel
- 2** Kies een trap
- 3** Keuze veiligheids-systeem
- 4** Keuze opbouw mechanische structuur
- 5** Voeg de transportkosten toe

Zie blz 437

Beheer van de BWT Pearl Protect via de BWT Best Water Home-app



BWT Best Water App



Het beheer van de Pearl Protect via de app omvat een beveiligingscode voor het openen en sluiten van de automatische rolluik. U moet echter wel nog sleutelknop op afstand installeren.



Bediening openen en sluiten



LED bediening op de BWT Pearl Protect

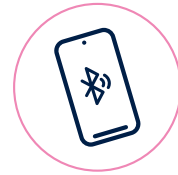

Geïntegreerde Bluetooth-module voor de hele BWT Pearl Protect lijn

Aanpasbare Pearl Protect

KIES UW KLEUR !

Ontdek onze volledig aanpasbare automatische rolluiken.

Kies uit een breed kleurengamma om een rolluik te creëren die uw stijl perfect weerspiegelt.

Of u nu de voorkeur geeft aan klassieke tinten of levendige kleuren, ons systeem biedt u een esthetische en harmonieuze integratie in uw buitenruimte.

110

KLEUREN BESCHIKBAAR

om perfect bij uw zwembadomgeving te passen.



Een opbouw rolluik **BESTELLEN** in 5 stappen

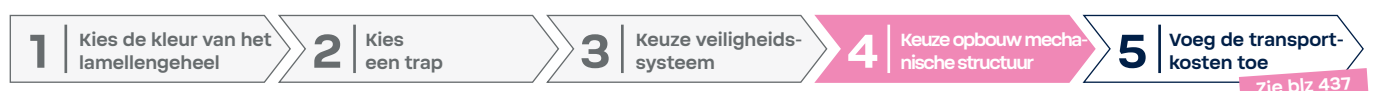

Kies een rolluik die bij u past.

NOUVEAU
2025

Een breed scala aan verschillende kleuren :

Blauw | Rood | Geel | Groen | Grijs | Bruin



Test
de configurator



AUTOMATISCHE
ROLLUIKEN



Een opbouw rolluik BESTELLEN in 5 stappen

- 1** Kies de kleur van het lamellengeheel
- 2** Kies een trap
- 3** Keuze veiligheids-systeem
- 4** Keuze opbouw mechanische structuur
- 5** Voeg de transportkosten toe

Zie blz 437



Mooi, veilig en zeer betaalbaar

+ POTEN PRODUCTEN

- Economisch model
- Ruimtebesparende poten (160 mm x 120 mm)
- Mechanische eindeloop
- In overeenstemming met de geldende norm NF P 90-308,
- Optioneel : Bluetooth

ONTDEK DE BWT AQUAMATIC OPBOUW AFDEKKING



Mechanische structuren:

- Geanodiseerde aluminium as, uitgerust met zijn aandrijfmotor
- 80 N.m motor met mechanisch eindeloop systeem
- Sleutelknop op de voet
- Optioneel : Geïntegreerde Bluetooth-module

Voordelen

- Snelle installatie
- Betrouwbaarheid van het eindeloop systeem
- Discreet design
- Qualicoat verf inclusief een korrel om krassen te beperken
- Ruimtebesparende poten (160 mm x 120 mm)
- Ideaal voor houten zwembaden
- In overeenstemming met de norm NF P 90-308

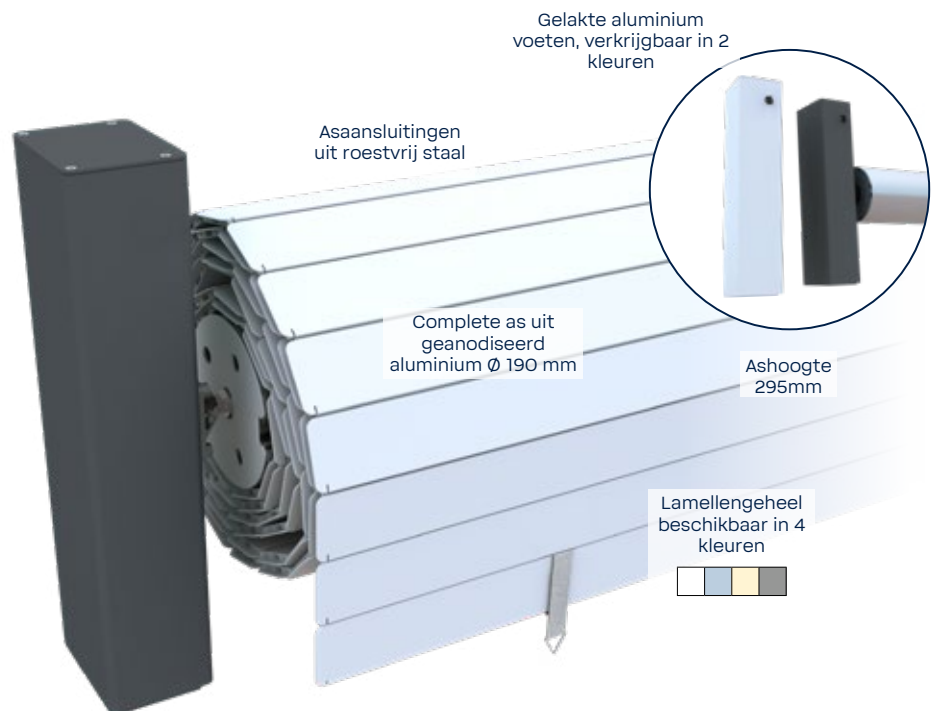

Een opbouw rolluik BESTELLEN in 5 stappen

- 1** Kies de kleur van het lamellengeheel
- 2** Kies een trap
- 3** Keuze veiligheids-systeem
- 4** Keuze opbouw mechanische structuur
- 5** Voeg de transportkosten toe

Zie blz 437

BWT AQUAMATIC 

Serie 6900

Code	Artikelomschrijving	Prijs
Mechanische structuren		
38280000	Mechanische structuur Aquamatic <3.10 m, wit	2 615,00
38280600	Mechanische structuur Aquamatic <3.10 m, antraciet grijs	2 615,00
38281000	Mechanische structuur Aquamatic <4.10 m, wit	2 723,00
38281600	Mechanische structuur Aquamatic <4.10 m, grijs antraciet	2 723,00
38283000	Mechanische structuur Aquamatic <5.10 m, wit	2 830,00
38283600	Mechanische structuur Aquamatic <5.10 m, antraciet grijs	2 830,00
Toebehoren		
34800380	Bevestigingsmaterialen voor op de houten zwembaden	15,40
32299000	Module voor bediening op afstand via Bluetooth, Aquamatic**	180,00
38239000	Plaatsingsmal voor muurbevestiging*	31,50
38290090	Set wandbevestiging (schroeven)	25,50

*Plaatsingsmal om de gaten makkelijk te kunnen positioneren.

Set : 4 pluggen voor bevestiging in betonnen muren

**Kan enkel besteld worden met een complete mechanische structuur



BWT AQUAMATIC MET WANDBEVESTIGING 

Serie 6900



 Neem contact op met uw commerciële agentschap voor deze oplossing

Een opbouw rolluik BESTELLEN in 5 stappen

- 1** Kies de kleur van het lamellengeheel
- 2** Kies een trap
- 3** Keuze veiligheids-systeem
- 4** Keuze opbouw mechanische structuur
- 5** Voeg de transportkosten toe

Zie blz 437

AUTOMATISCHE ROLLUIKEN

BWT ES 

Serie 6900



- +** **OPEN PRODUCTEN**
- Langdurige werkingsautonomie (30 cycli zonder zon), open/dicht zonder herlader, met een volledige lading
 - Geen elektrische aansluiting,
 - Voordelig, geen elektriciteitsverbruik,
 - Milieuvriendelijk, gebruikt hernieuwbare energie,
 - Snelle montage,
 - Volgens de geldende voorschriften (NF P 90-308),
 - Aantrekkelijke Prijs.

i Het BWT ES rolluik is een snel, autonoom en gemakkelijk te installeren automatische rolluik dat geschikt is voor reeds bestaande of nog te bouwen zwembaden. Spaarzaam en milieuvriendelijk, wordt het accu herladen met zonne-energie. De autonomie is dus nagenoeg oneindig (30 volledige cycli met geladen batterij).

Voet zijde vertrager
294 x 217 mm

Complete as uit
geanodiseerd aluminium
Ø 190 mm of Ø 192 mm

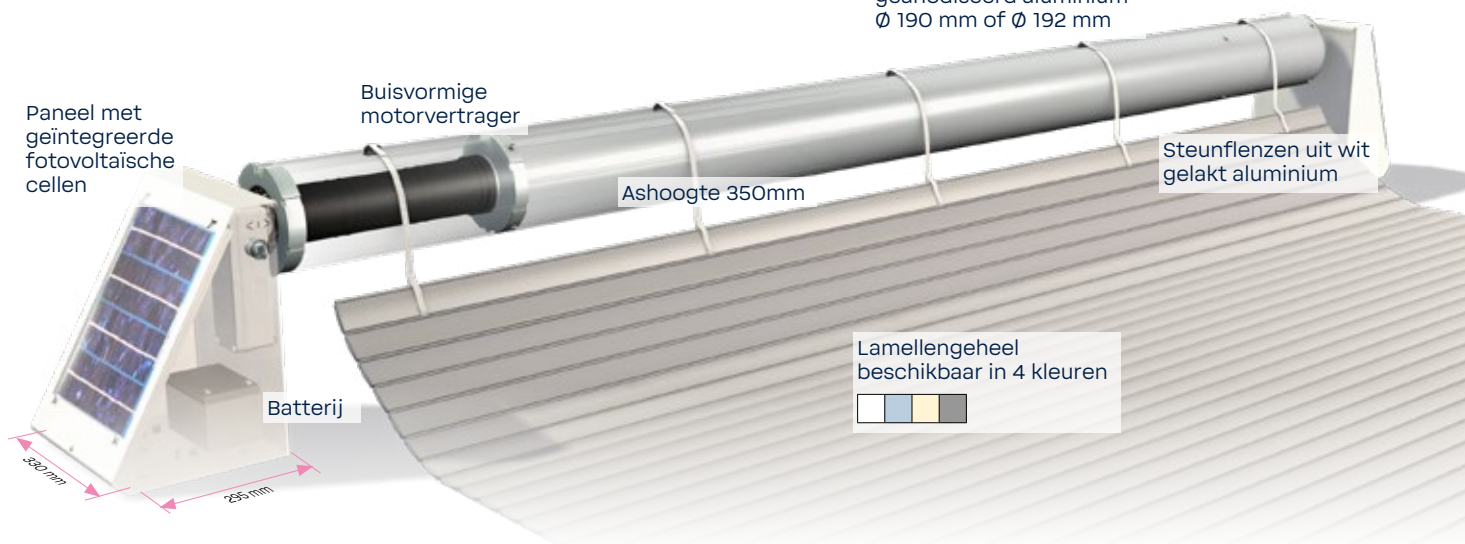

Mechanische structuren:

- 2 wit gelakte steunzijkstukken,
- 1 volledige as uit geanodiseerd aluminium van 190 of van 192 mm Ø, naargelang de breedte van het zwembad,
- RVS assen,
- 1 tubulair vertragsmechanisme met waterdichte aandrijving,
- 1 paneel met fotovoltaïsche cellen met bedieningskoffer (bediening met sleutel),
- 1 batterij.



Code	Artikelomschrijving	Prijs
34203000	BWT ES mechanische structuur voor zwembad < 3,10m breedte	4 469,00
34203100	BWT ES mechanische structuur voor zwembad < 4,10m breedte	4 532,00
34203300	BWT ES mechanische structuur voor zwembad < 5,10m breedte	4 656,00
34203500	BWT ES mechanische structuur voor zwembad < 6,10m breedte	4 769,00

Een opbouw rolluik BESTELLEN in 5 stappen





+ **PROFEN**

- Werkt op elektriciteitsnet 230 Volt - 50 Hz,
- Snelle montage,
- Rolt een zwembadrolluik van 10 x 5 m op in minder dan 2 minuten,
- Volgens de geldende normen (NF P 90-308),
- Uiterst aantrekkelijke Prijs.
- Geleverd met voedings- en beschermingskast: Automatisch eindeloopbeheer

i Het EC rolluik is een automatisch gemotoriseerd rolluik waarvan de voedingskast in de technische ruimte geplaatst wordt. Het EC is een eenvoudige en betrouwbare oplossing die ideaal is voor nog te bouwen zwembaden waarbij de aanleg van een elektrische voedingskabel nog steeds mogelijk is.

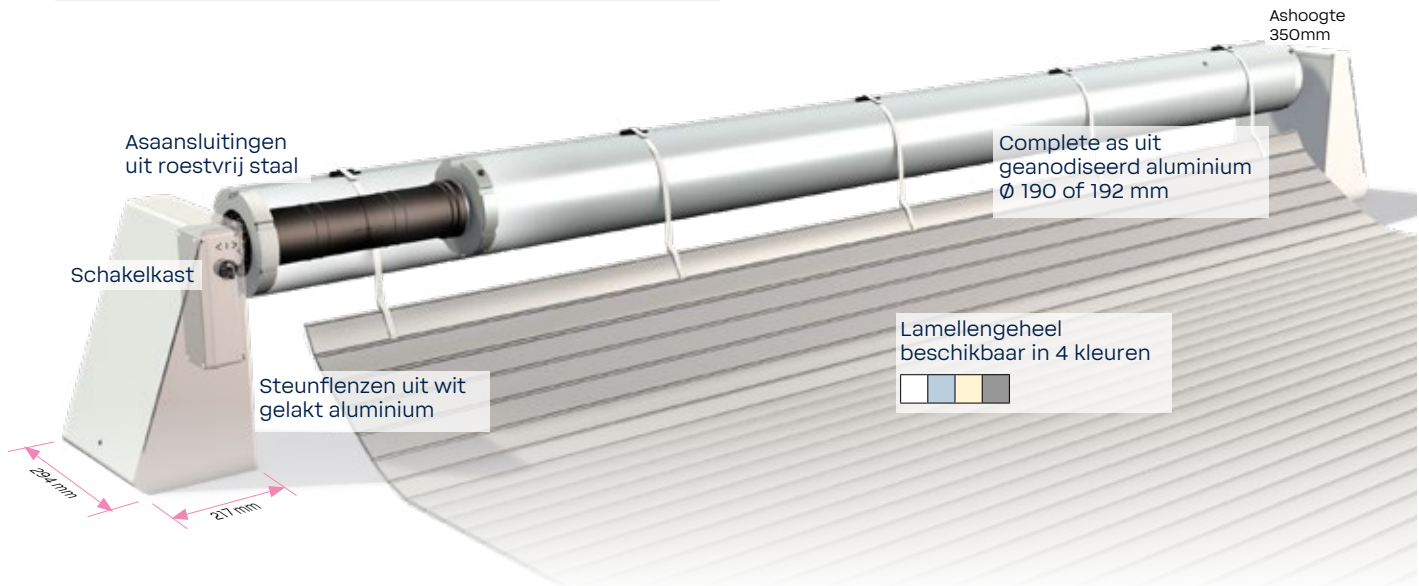

AUTOMATISCHE ROLLUIKEN

Mechanische structuren:

- 2 wit gelakte steunzijstukken,
- 1 volledige as uit geanodiseerd aluminium van 190 of van 192 mm Ø, naargelang de breedte van het zwembad,
- RVS assen,
- 1 tubulair vertragingsmechanisme met waterdichte aandrijving,
- 1 elektrische bedienings- en beschermingskast,
- 1 bedieningskoffer (bediening met sleutel).



Code	Artikelomschrijving	Prijs
34202000	BWT EC mechanische structuur voor zwembad < 3,10m breedte	3 539,00
34202100	BWT EC mechanische structuur voor zwembad < 4,10m breedte	3 635,00
34202300	BWT EC mechanische structuur voor zwembad < 5,10m breedte	3 725,00
34202500	BWT EC mechanische structuur voor zwembad < 6,10m breedte	4 015,00

Een opbouw rolluik BESTELLEN in 5 stappen

1 Kies de kleur van het lamellengeheel → 2 Kies een trap → 3 Keuze veiligheids-systeem → 4 Keuze opbouw mechanische structuur → 5 Voeg de transportkosten toe

Zie blz 437



+ **PROF**

- Geen elektrische aansluiting,
- Snelle montage,
- Uiterst aantrekkelijke Prijs,
- Volgens de geldende normen (NF P 90-308),
- Rolt op zonder inspanning dankzij een vertragingsmechanisme.

i Het EM rolluik is een afdekking bestaande uit harde lamellen dat manueel opgerold kan worden door middel van een uitklapbaar stuur. Het EM is een betrouwbare, eenvoudige en voordelige oplossing om een zwembad te beschermen met een standaard PVC rolluik.

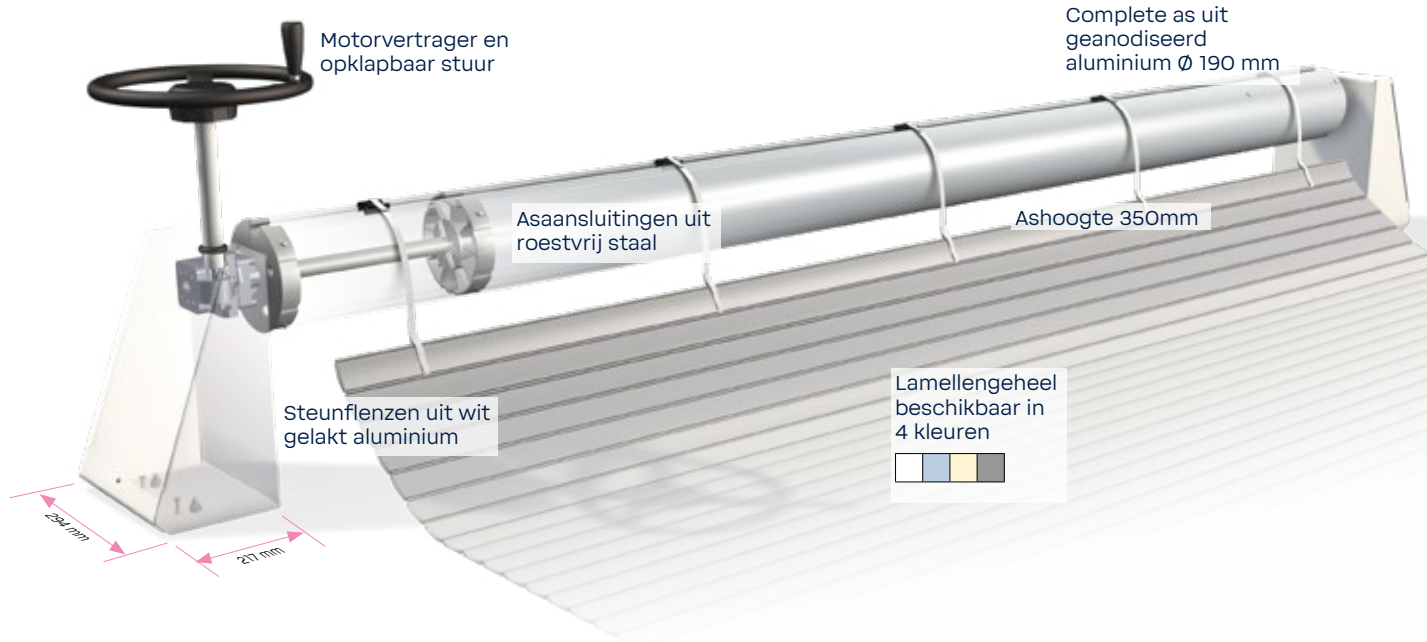

Mechanische structuren:

- 2 wit gelakte steunzijkstukken,
- 1 volledige as uit geanodiseerd aluminium van 190 mm Ø,
- RVS assen,
- Vertragingsmechanisme en intrekbaar stuur.

Code	Artikelomschrijving	Prijs
34200000	EM mechanische structuur voor zwembad < 3,10m breedte	2 082,00
34200100	EM mechanische structuur voor zwembad < 4,10m breedte	2 148,00
34200300	EM mechanische structuur voor zwembad < 5,10m breedte	2 266,00

Een opbouw rolluik BESTELLEN in 5 stappen



MOTORISATIE EN ELEKTRISCHE SCHAKELKASTEN 

Serie 6900

	Code	Artikelomschrijving	Prijs
1	32270400	Aquamat 3001 aandrijfmotor, 24 V, 250 Nm (model 2020)	1 844,00
2	32271020	PL3 aandrijfmotor, 24 V, 500 Nm	5 520,00
	32272020	PL3-1100 aandrijfmotor, 24 V, 900 Nm	8 760,00
	32290400	Elektrische schakelkast voor Stardeck, Thermodeck en Coverdek (model 2020)	1 370,00
	32291000	Schakelkast voor PL3 motorvertrager met automaat (Stardeck)	1 765,00
3	32292000	Sleutelschakelaar	158,00
	32293000	Gepantserde kabel 3 x 1 mm ² Per 100 m	373,00
4	32813300	EZ-Clip-riem lamellen zijde, wit, set van 2	17,30
	32812500	EZ-Clip-riem lamellen zijde, zand, set van 2	9,50
	32813800	EZ-Clip-riem lamellen zijde, grijs, set van 2	17,30
	32299160	Bluetooth-upgradekit/Inb.roll.vóór mei 2025	256,00
	32299061	Bluetooth-upgradekit voor Aquamatic met EES	280,00
	32299060	Bluetooth-upgradekit voor Aquamatic zonder ESS	250,00

 De vervanging van een oude motor PL3 door een nieuwe zal een herprogrammatie van de automaat vereisen. Aquamat 3001 en PL3 motorvertragers kunnen niet draaien zonder schakelkast.

 Oude modellen van de motor of kast vindt u in de Aquaservice-catalogus.



HULPMIDDELEN VOOR ONDERWATERSTRUCTUREN 

Serie 6900

	Code	Artikelomschrijving	Prijs
		Stardeck structuur	
3	32860000	Voor het demonteren van de as van de Stardeck rolluik Netto Prijs	57,90
4	32590300	Verankeringsniveau voor wanddoorvoer en verankerings inbouwdeel Netto Prijs	57,50
		Coverdeck structuur	
5	33200101	Montagesjabloon en bevestigingsplaten onder randstenen voor Coverdeck	416,00



AUTOMATISCHE
ROLLUIKEN

INSTALLATIETOOL VOOR INBOUWSTRUCTUREN  **NIEUW**

Code	Artikelomschrijving	Prijs
36830000	Verankeringsstool voor rolluiken	250,00



VEBRUIKSARTIKELN **ACCESSPRO**

Serie 6900

Code	Artikelomschrijving	Prijs
8492300	Tweecomponenten gel van 500 ml	61,50



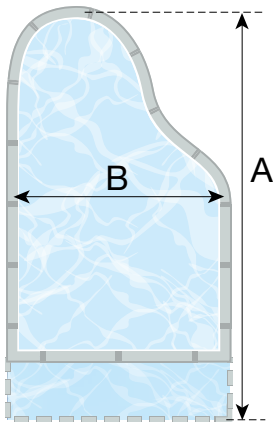

Als B > 8.09, +20%

De prijzen van rechthoekige rolluiken, al dan niet met trap, kunnen gemakkelijk berekend worden met behulp van de instructies op voorgaande bladzijden. In alle andere gevallen, wordt het zwembad beschouwd als zijnde van vrije vorm en moeten de hierna vermelde berekeningsmethodes toegepast worden.

1 / Berekening van de oppervlakte van het lamellengeheel

In elk geval, wordt de oppervlakte van het lamellengeheel berekend naar gelang de oppervlakte van de rechthoek waarin de vorm van het zwembad past. Op die manier zal de oppervlakte van het lamellengeheel van het rolluik, in het voorbeeld hiernaast en in alle andere gevallen, verkregen worden door de formule: $A \times B$. Het resultaat wordt vervolgens naar boven afgerond in m^2 .

Voorbeeld: $A = 11,15$ m en $B = 4,60$ m.

Oppervlakte: $4,60 \times 11,15 = 51,29$ m^2 , afgerond naar 52 m^2

Prijs: De prijs van het lamellengeheel wordt bekomen door deze oppervlakte te vermenigvuldigen met de hieronder opgegeven prijs per m^2 .

Trap: Indien het zwembad uitgerust is met een trap, moet de prijs eraan toegevoegd worden.

Figuur A

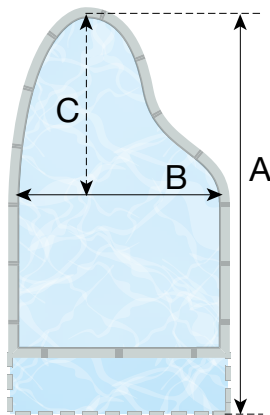

Figuur B

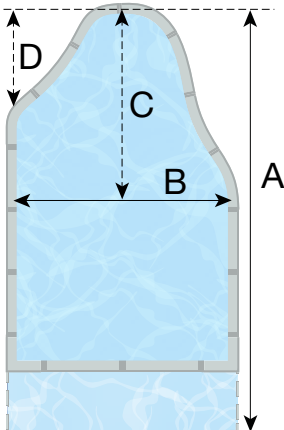

2 / Keuze van de afwerking

De omtrek van het lamellengeheel van een automatisch rolluik kan op 2 manieren afgewerkt worden:

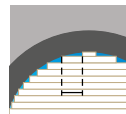

Een afwerking van gelaste doppen

Deze afwerking is voordelig vanuit economisch oogpunt, maar biedt een trapvormige aanblik die weinig esthetisch is en die als er een trap is, zelfs problemen kan veroorzaken in verband met de gelijkvormigheid met de NF P

90-308 norm.

(De lege ruimtes moeten kleiner zijn dan 25 cm)



Gladde afwerking met kit

Deze afwerking is vanzelfsprekend duurder maar biedt het dubbele voordeel dat het perfect esthetisch is en ook volledig voldoet aan de NF P 90-308 norm. Bij een zwembad in vrije vorm en voor de gebogen gedeeltes moet de klant een keuze maken voor de afwerking ervan. Eens deze keuze gemaakt is (dop of kit), dient het aantal lamellenuiteinden berekend te worden die nodig

zijn voor deze speciale afwerking. Dit aantal wordt als volgt bepaald: Het aantal uiteindes bepalen die speciaal afgewerkt moeten worden:

Voorbeeld (figuur A): $C = 4,60$ m, breedte van de lamel = $0,075$ m.

Aantal afwerkingen: $(C \times 2) / 0,075 = 122,66$, afgerond naar 123 lamellen.

Voorbeeld (figuur B): $C = 4,75$ m, $D = 1,6$ m breedte van de lamel = $0,075$ m.

Aantal afwerkingen: $(C + D) / 0,075 = 84,66$, afgerond naar 85 afwerkingen.

Prijs van de speciale afwerking: zie tabel hieronder om de totale prijs van de speciale afwerking te kennen, door het aantal lamellenuiteinden te vermenigvuldigen met de eenheidsprijzen hieronder. In het voorbeeld van figuur A is het aantal uiteindes gelijk aan 123, in het voorbeeld van figuur B, is het aantal gelijk aan 85.

De prijs van de speciale afwerking dient bij de prijs van het lamellengeheel gevoegd te worden.

3 / Prijs van de afwerking

Eens het aantal lamellenuiteinden bepaald is dat met dop of met kit dient afgewerkt te worden, wordt de globale prijs van de afwerking berekend door dit aantal te vermenigvuldigen met de eenheidsprijzen hiernaast.

Code	Artikelomschrijving	Prijs
32002600	Afwerking lameluiteinde met gelaste dop	6,20
32001600	Afwerking lameluiteinde met gladgemaakte kit	18,60
32041020	Eindafwerking polycarbonaat lamel	24,20

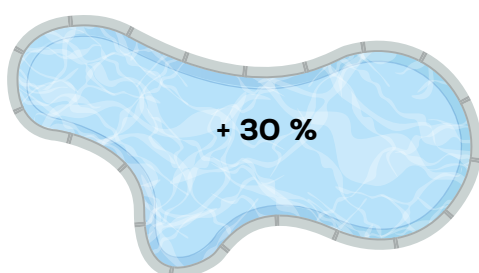

$$\text{Prijs (€)} = [(L \times l) \times 1,2] \times \text{prijs excl. BTW per m}^2$$

D.N.V. LAMELLEN.

Serie 6900



Code	Artikelomschrijving	Prijs
32090300	Lamellengeheel, wit, per m ² , vóór 2020	77,00
32090500	Lamellengeheel, zand, per m ² , vóór 2020	81,70
32090800	Lamellengeheel, grijs, per m ² , vóór 2020	81,70
32090100	Lamellengeheel, lichtblauw, per m ² , vóór 2020	81,70
32090700	Lamellengeheel, doorschijnend blauw, per m ² , vóór 2020	122,80
32000700	Lamellengeheel, doorschijnend blauw, per m ² , vanaf 2020	122,80
32040400	Lamellengeheel PC, doorschijnend en zwart, 2023	221,00
32040000	Lamellengeheel PC, doorschijnend, 2023	230,00

DE TRAPPEN

Serie 6900



Trapsgewijze afwerking
(Gelaste doppen)



Vormafwerking
(Gesiliconeerd)



X	Kleuren	Y	Kleuren
1	Lichtblauw	0	Lichtblauw
3	Wit	4	Wit
5	Zand		
7	Doorschijnend blauw		
8	Grijs		

Om het juiste type trap te kiezen, vervangt u gewoon de letter X of Y, door het nummer dat overeenkomt met de gewenste kleur.

Trap in PVC lamellen								
Model trap	Voor 2020				Vanaf 2020*			
	Trapsgewijze afwerking		Vormafwerking		Trapsgewijze afwerking		Vormafwerking	
Romaanse trap < 2,10 m	32120X00	439,00			32100700	364,00		
Romaanse trap > ou = 2,10 m	32121X00	634,00			32101700	692,00		
Rechte trap < 3,10 m	32123X00	685,00	32173X00	997,00	32103700	685,00	32153700	1 097,00
Rechte trap > ou = 3,10 m	32124X00	1 097,00	32174X00	1 521,00	32104700	1 097,00	32154700	1 521,00
Andere vorm < 3,10 m	32126X00	746,00	32176X00	1 076,00	32106700	746,00	32156700	1 076,00
Andere vorm > ou = 3,10 m	32127X00	1 173,00	32177X00	1 601,00	32107700	1 173,00	32157700	1 601,00

*Betreft de kleur doorschijnend blauw

Trap met polycarbonaat lamellen		
Model trap	Vóór 2023	
	Trapsgewijze afwerking	
Romaanse trap < 2,10 m	32100Y00	364,00
Romaanse trap > ou = 2,10 m	32101Y00	580,00
Rechte trap < 3,10 m	32103Y00	651,00
Rechte trap > ou = 3,10 m	32104Y00	1 044,00
Andere vorm < 3,10 m	32106Y00	709,00
Andere vorm > ou = 3,10 m	32107Y00	1 117,00

PLAATSING LINTEN AS 

Serie 6900

Code	Artikelomschrijving	Prijs
32000345	Plaatsing lint as - Inbouw lamel, D.N.V.	20,60
32000348	Plaatsing lint as (ineo) - Inbouw lamel, D.N.V.	34,80
32000347	Opbouw lamel D.N.V.	21,10
32000346	Plaatsing veiligheidslint - D.N.V. lamel, Wit	24,00
32000546	Plaatsing veiligheidslint - D.N.V. lamel, Zand	24,00
32000846	Plaatsing veiligheidslint - D.N.V. lamel, Grijs	24,00

PLAATSING LAMELLEGELEIDER EN OVERLOOP BEUGEL 

Serie 6900

Code	Artikelomschrijving	Prijs
32000340	Forfait voor plaatsing lamellegeleider en overloop beugel vóór 2020	108,10
32000750	Forfait voor plaatsing lamellegeleider en overloop beugel vanaf 2020	75,20

UITSNIJDING LAMELLEN 

Serie 6900

Code	Artikelomschrijving	Prijs
32001499	Uitsnijding van PVC lamellen vóór 2020, 500 mm voor skimmer	41,00
32001399	Uitsnijding van PVC lamellen vóór 2020, 150 mm voor inspuiter	25,90
32051699	Uitsnijding van PVC lamellen in doorschijnend blauw vóór 2020, 500 mm voor skimmer	41,00
32051599	Uitsnijding van PVC lamellen in doorschijnend blauw vóór 2020, 150 mm voor inspuiter	25,90
32001799	Uitsnijding van PVC lamellen vóór 2023, 500 mm voor skimmer	82,80
32001899	Uitsnijding van PVC lamellen vóór 2023, 150 mm voor inspuiter	58,80



AUTOMATISCHE
ROLLUIKEN





**BWT Best
Water App**



- 354** GOOTROOSTERS
- 356** CONTROLETOEBEHOREN
- 357** FILTRATIE TOEBEHOREN
- 358** POLAIRE PYTHON FILTER
- 360** DIN FILTERS
- 361** POMPEN UIT SYNTHETISCHE MATERIALEN
- 362** ELEKTRISCHE SCHAKELKASTEN
- 364** WARMTEPOMPEN
- 367** KIEZEN VAN UW COLLECTIEVE ROBOT
- 368** AUTOMATISCHE REGELINGEN
- 369** ANALOGUE DOSEERPOMP
- 370** WATERBEHANDELING

Openbare zwembaden En overloop spa's

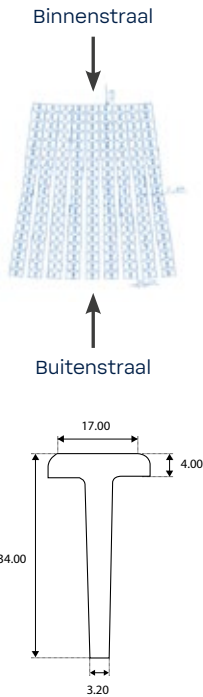

Breedte van het element	Binnenstraal van de minimale curve	Buitenstraal van de maximale curve
195 mm	415 mm	610 mm
245 mm	521 mm	766 mm
295 mm	627 mm	922 mm
335 mm	712 mm	1047 mm



De hieronder beschreven buigzame elementen van de gootroosters zijn 690 mm lang en bestaan uit 33 onscheidbare staven. Ze bestaan uit 4 breedten en in 2 diktes van 24 en 34 mm. De prijs per staaf, per meter en per element van 33 staven zijn hieronder aangegeven. Bij speciale bestelling (minimum) kunnen de elementen van de gootroosters in een andere kleur vervaardigd worden (op aanvraag).

Code	Artikelomschrijving	Prijs		
		Per meter	Per staaf	Per element
Buigzame elementen van de gootroosters, bestaande uit 33 staven				
Wit - Dikte 24 mm				
815312	Module van 690 x 195 mm, voor gootelement van 200 mm - wit	51,59	1,08	35,60
815322	Module van 690 x 245 mm, voor gootelement van 250 mm - wit	57,25	1,20	39,50
815332	Module van 690 x 295 mm, voor gootelement van 300 mm - wit	63,19	1,32	43,60
815342	Module van 690 x 335 mm, voor gootelement van 340 mm - wit*	68,84	1,44	47,50
Wit - Dikte 34 mm				
815313	Module van 690 x 195 mm, voor gootelement van 200 mm - wit	52,03	1,09	35,90
815323	Module van 690 x 245 mm, voor gootelement van 250 mm - wit	63,04	1,32	43,50
815333	Module van 690 x 295 mm, voor gootelement van 300 mm - wit*	64,93	1,36	44,80
815343	Module van 690 x 335 mm, voor gootelement van 340 mm - wit*	70,29	1,47	48,50

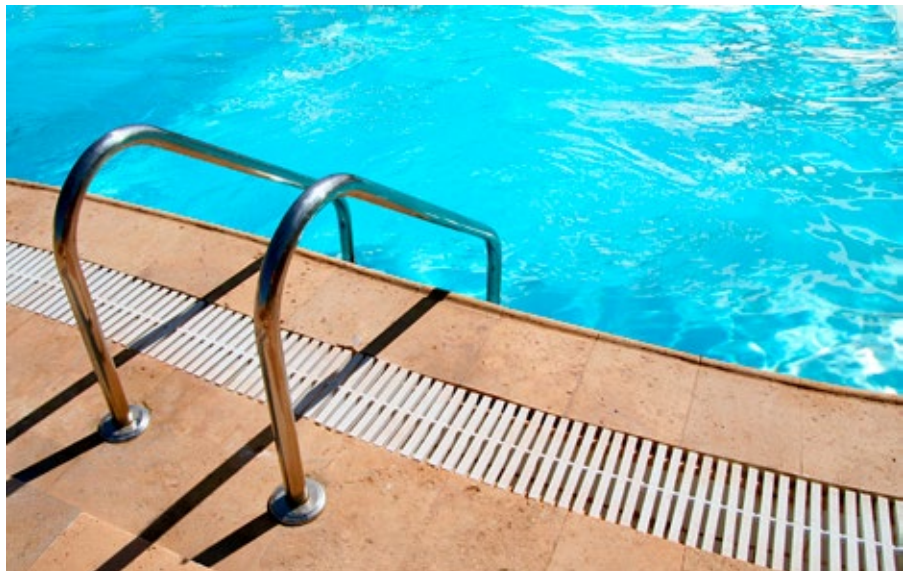

HOEKEN VAN 90° **PRO EXCLUSIVITEIT** 

Serie 2400

Code	Artikelomschrijving	Prijs
814312	Hoek op 90° van 195 mm voor goot van 200 mm dikte 24 mm* per stuk	125,00
814322	Hoek op 90° van 245 mm voor goot van 250 mm dikte 24 mm* per stuk	127,80
814332	Hoek op 90° van 295 mm voor goot van 300 mm dikte 24 mm* per stuk	133,40
814342	Hoek op 90° van 335 mm voor goot van 340 mm dikte 24 mm* per stuk	190,40
814313	Hoek op 90° van 195 mm voor goot van 200 mm dikte 34 mm* per stuk	125,10
814323	Hoek op 90° van 245 mm voor goot van 250 mm dikte 34 mm* per stuk	127,80
814333	Hoek op 90° van 295 mm voor goot van 300 mm dikte 34 mm* per stuk	133,40
814343	Hoek op 90° van 335 mm voor goot van 340 mm dikte 34 mm* per stuk	190,40



Op speciale bestelling kunnen de elementen van gootroosters in een andere kleur vervaardigd worden (op aanvraag). De kleuren grijs en zand zijn beschikbaar voor bestellingen vanaf 500 stuks, voor andere kleuren, neem contact op met ons.

STAVEN VAN GOOTROOSTERS **PRO EXCLUSIVITEIT** 

Serie 2400



De hieronder beschreven staven van gootroosters, worden per stuk verkocht. Ze bestaan in 4 breedten en één enkele dikte nl. 35 mm. Er zijn 42 staven nodig om 1 meter gootrooster samen te stellen. De prijzen per stuk en per meter zijn hieronder aangegeven.

Code	Artikelomschrijving	Prijs	
		Per meter	Per staaf
Er zijn 42 elementen nodig om 1 meter gootrooster samen te stellen			
813313	Staaf 195 mm x 35 mm, for 200 mm gootelement		3,40
813323	Staaf 245 mm x 35 mm, for 250 mm gootelement		3,14
813333	Staaf 295 mm x 35 mm, for 300 mm gootelement		3,71



DEBIETMETERS TYPE PITOTBUIS **PRO EXCLUSIVITEIT**

Serie 2310



Code	Referentie	Artikelomschrijving	m³/u	Prijs
804400	3200 P	Debietmeter voor buis van Ø 63	5 tot 31	247,00
804600	3250 P	Debietmeter voor buis van Ø 75	13 tot 42	284,00
804800	3300 P	Debietmeter voor buis van Ø 90	18 tot 54	319,00
805000	3400 P	Debietmeter voor buis van Ø 110	33 tot 120	348,00

De debietmeters moeten verplicht geplaatst worden op een rechte leiding waarvan de doorsnede aangepast is aan de grootte van de debietmeter. Er mogen zich geen ellebogen of toebehoren bevinden op minder dan 4 keer de ND stroomopwaarts en 10 keer de ND stroomafwaarts. Op ooghoogte plaatsen.

HYDRAULISCHE ONDERBREKERS **PRO EXCLUSIVITEIT**

Serie 2310



Code	Artikelomschrijving	DN	Prijs
800200	Hydraulische onderbreker 20/27 met zeeffilter	20	922,00
800400	Hydraulische onderbreker 26/34 met zeeffilter	25	1 139,00

(*) artikel beschikbaar op bestelling



De onderbrekers worden geleverd met een waterfilter in messing en twee schroefkoppelingen zonder afsluitschijf.

WATERTELLERS **PRO EXCLUSIVITEIT**

Serie 2310



	Code	Artikelomschrijving	DN	Prijs
1	802200	Teller met 2 schroefkoppelingen van 20/27	20	151,30
	802400	Teller met 2 schroefkoppelingen van 26/34	25	114,10
2	802600	Teller met 2 schroefkoppelingen van 33/42	32	151,30

MANOMETERS EN STAALAFNAME **PRO EXCLUSIVITEIT**

Serie 2310, 5650



	Code	Artikelomschrijving	Prijs
		Parametreerbare manometers	
1	811400	Frontpaneel van twee manometers	530,00
		Proef afname	
2	1416020	Kraan voor staalafname 1/2"x20	74,50

PVC VLINDERKLEP MET FLENZEN **PRO EXCLUSIVITEIT**

Serie 5800



Code	Artikelomschrijving	DN	Ø	Prijs
1415110	PVC vlinderklep	100	110	255,00
1415140	PVC vlinderklep	125	140	308,00
1415160	PVC vlinderklep	150	160	333,00
1415250	PVC vlinderklep	230	250	977,00

FILTERBELASTINGEN 5 LAGEN **PRO EXCLUSIVITEIT**

Serie 610

Filterbelasting van 5 lagen zand:

- Filterinstallatie voor openbare zwembaden,
- Doorstroomsnelheid 30 tot 40 m³/u/m².

Code	Artikelomschrijving	Prijs
240124	Voor Polaire PP-1200 zandfilter 1 pallet	693,00
240144	Voor Polaire PP-1400 zandfilter 2 palletten	988,00
240164	Voor Polaire PP-1600 zandfilter 2 palletten	1 400,00
240184	Voor Polaire PP-1800 zandfilter 3 palletten	1 946,00
240204	Voor Polaire PP-2000 zandfilter 4 palletten	2 392,00
240234	Voor Polaire PP-2350 zandfilter 6 palletten	3 885,00

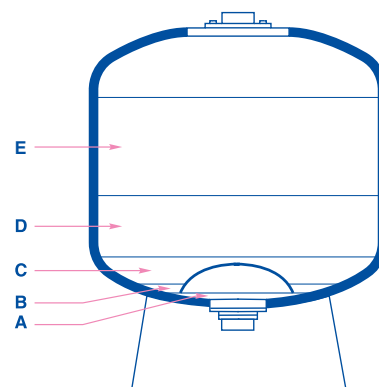

De palletten filterbelasting zijn compleet, genummerd en verpakt. De zakken worden in de gebruiksvolgorde op de pallets geplaatst.

Gewicht van de lagen Filterbelastingen (in kg)

	PP 1200	pp 1400	pp 1600	pp 1800	pp 2000	pp 2350	Korrelgrootte in mm
A	50	50	50	50	50	50	40 - 80
B	50	50	100	125	150	250	20 - 40
C	150	175	275	350	450	800	9 - 18
D	200	275	375	550	750	1250	2 - 4
E	750	1150	1675	2350	2900	4900	0,6 - 1,25
Totaal gewicht	1200	1700	2475	3425	4300	7250	

	Artikelomschrijving	Prijs
81510	Transportkost / 1 pallet	109,10
81511	Transportkost / 2 palletten	526,00
81512	Transportkost / 3 palletten	650,00
81513	Transportkost / 4 palletten	766,00
81514	Transportkost / 6 palletten	990,00

THPF GEKALIBREERD SILICIUM MET GROOT VERMOGEN **PRO EXCLUSIVITEIT**

Serie 600

De nieuwe THPF gekalibreerde silicium, met hoog filtratievermogen, werd speciaal ontwikkeld voor BWT Pool Products om te beantwoorden aan de vraag naar een vermindering van waterbehandelingsproducten en minder energieverbruik.

Code	Artikelomschrijving	Prijs
Gekalibreerde silicium		
247000	THPF gekalibreerde silicium met zeer hoge efficiëntie 0,4 / 0,8 mm Zak van 25 kg	37,60
247500	THPF gekalibreerde silicium met zeer hoge efficiëntie 2,5 / 5 mm Zak van 25 kg	37,60
Zand en grind		
241000	HPF zand 0,6/1,25 Zak van 25 kg	20,40
243000	HPF grind 2,0/4,0 Zak van 25 kg	21,00
Verzendkosten		
81505	Transportkosten per zak van 25 kg (silicium, zand, grind of zout) Netto prijs	4,20
81510	Transportkosten voor silicium, zand en grind, per pallet Netto prijs	109,10





- Gladde en anti-bacteriële binnenbekleding voor een gezondere filtratie.
- Zeer lage drukverliezen dankzij het binnen ontwerp (vorm en geleideplaat), de ultieme hydraulische optimalisatie.
- De Python Polaire filters ontwikkelen 60 % minder drukverliezen dan hun equivalenten in Side ontwerp.
- Dit voordeel zorgt ervoor dat er een lichtere filtratiepomp nodig zal zijn waardoor er een energiebesparing ontstaat.
- Diameter 1200 tot 2350 mm.

Eigenschappen:

- Gewikkelde filter en binnenbekleding in polyester en glasvezel,
- Gemonteerd met collectoren en verspreiders in PVC,
- Polaire in- en uitgang,
- 2 kijkgaten op de sokkel,
- Ontluchter 50 mm Ø,
- Distributieklok,
- 10 jaar garantie op de kuip,
- Maximale gebruiksdruk: 2,5 bar, Statische proefdruk: 3,75 bar, Bestand tegen zoutwater,
- Alle filters zijn uitgerust met een gat van diameter 333 mm mannelijk en een sokkel in polyester.



Drukverliezen van de Python Polaire filters met filtratiebelasting

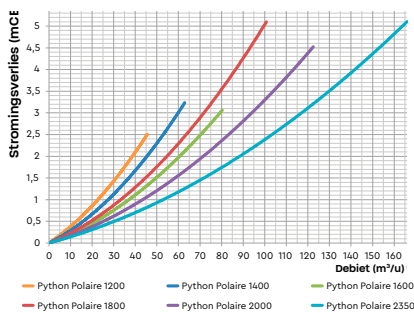

Op aanvraag zijn ook andere aansluitdiameters mogelijk

Artikelomschrijving	Aansluiting in mm	Gebruiksdruk 2,5 bars	
		Code	Prijs
Filter PP-1200	110	8003700	5 270,00
Filter PP-1400	110	8004200	5 680,00
Filter PP-1600	140	8004800	6 710,00
Filter PP-1800	140	8005200	10 260,00
Filter PP-2000	160	8005800	11 850,00
Filter PP-2350	160	8006200	14 740,00
Filter PP-2350	225	Raadpleeg ons	

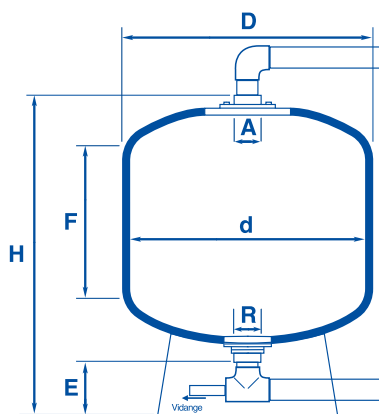

Opmerking: er wordt een speling van ca. 100 mm genomen voor de hoogte onder het plafond.

	PP-1200	PP-1400	PP-1600	PP-1800	PP-2000	PP-2350
Debiet 30 m³/u/m²	34	46	60	76	92	124
Debiet 35 m³/u/m²	40	54	70	89	107	145
Debiet 40 m³/u/m²	45	62	80	101	122	166
D - Buitendiameter (mm)	1225	1425	1625	1820	2000	2320
d - Binnendiameter (mm)	1200	1400	1600	1795	1975	2295
S - Filteroppervlakte (m²)	1,13	1,54	2,01	2,53	3,06	4,14
H - Globale hoogte (mm)	1580	1710	2060	2250	2160	2620
F - Hoogte beslag (mm)	650	555	745	880	800	1100
E - Hoogte onder uitgang (mm)	215	220	287	355	344	358
A - Diameter ingang (mm)	110	110	140	140	160	160-225
R - Diameter uitgang (mm)	110	110	140	140	160	160-225
Nuttige hoogte onder plafond (mm)	1870	2000	2390	2580	2520	2980
Hoogte onderzijde - vloer (mm)	91	96	138	206	175	189
Steek uitgang (mm)	1610	1735	2069	2191	2155	2601
Gewicht van de lege filter (kg)	140	195	228	290	370	410
Gewicht van de filterbelasting (kg)	1150	1650	2425	3375	4250	7200
Totaal gewicht van de last (kg)	1870	2660	3900	5375	6750	10200
Max. dienstdruk (bar)	2,5	2,5	2,5	2,5	2,5	2,5
Testdruk (bar)	3,75	3,75	3,75	3,75	3,75	3,75
Bovenste verdeler	ventilatierraam					
Distributieklok	ja					
Mangat Ø 330 mm	ja					
Polyester sokkel	ja					

PYTHON POLAIRE FILTERS **PRO EXCLUSIVITEIT**

Serie 1150

Code	Artikelomschrijving	Netto prijs
Prijs ter beschikking stelling		
8093791	Levering rechtstreeks op werf, met heftruck en op afspraak	-
8093792	Forfaitair bedrag voor afhaling in een BWT Pool Products agentschap	1,00

VOORZIJDE PYTHON POLAIRE FILTERS **PRO EXCLUSIVITEIT**

Series 1150, 1950 en 2310

Artikelomschrijving		
Polaire voorzijde met 5 gietijzeren kleppen met vlinders in RVS		
Aansluiting in mm	Code	Prijs
Ø 90	8092050	2 415,00
Ø 110	8092550	2 747,00
Ø 140	8093550	3 500,00
Ø 160	8094050	3 668,00



Raadpleeg alle kleine diameters blz. 82



De voorzijden van de kleppen zijn op aanvraag beschikbaar in gemotoriseerde versie. De voorzijden zijn voorzien van verzinkte schroeven (RVS op aanvraag), compleet geleverd (kleppen en koppelingen) en voorgemonteerd. Ze worden geleverd zonder manometer en zonder kijkglas. De montage en de verlijming zijn ten laste van de plaatser.

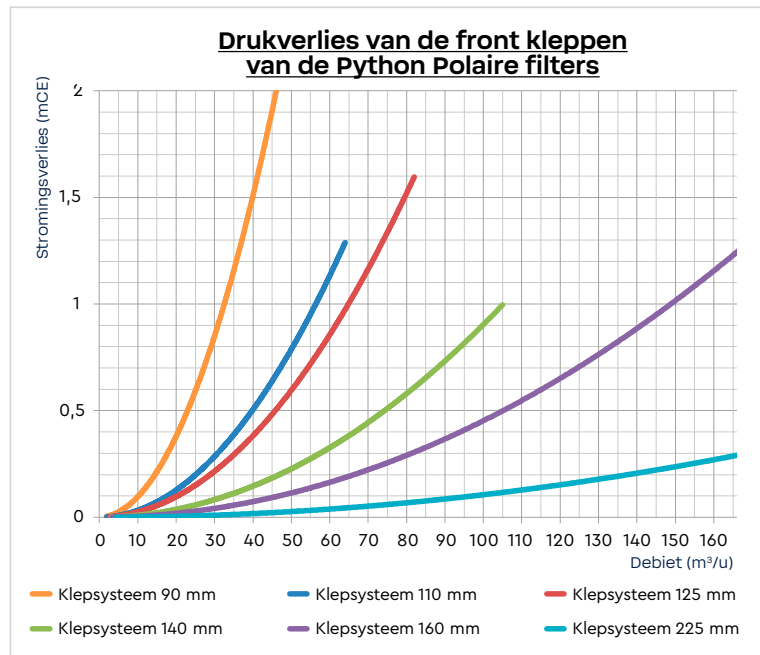

Code	Artikelomschrijving	Prijs
Toebehoren		
8091910	Regelbare steun voor gevel 140	454,00
8091920	Regelbare steun voor gevel 160	466,00
1 811400	Frontpaneel 2 manometers met staalafname	530,00



SPECK X pompen



Maximale lengte 83
(model HF-39)

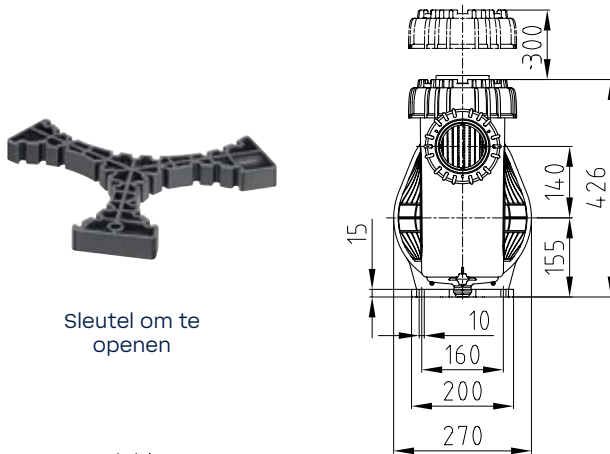

Sleutel om te
openen

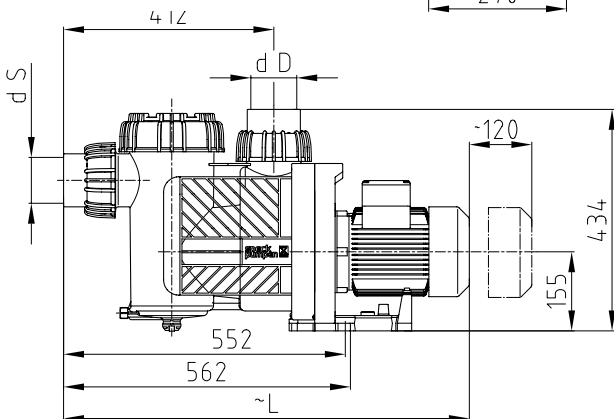

Eigenschappen:

- Geleverd met twee kleefkoppelingen van 75 of 90 mm, volgens het pompmodel,
- Geleverd met een sleutel om het deksel van de voorfilter gemakkelijker te kunnen openen,
- Zelfaanzuigend: In tegenstelling tot vele andere pompen uit deze categorie, zijn deze pompen zelfaanzuigend en kunnen zij boven het waterpeil geïnstalleerd worden
- Perfect waterdicht dankzij de onderhoudsvrije mechanische pakking,
- Veilig omdat de motor en de motoras nooit in contact komen met het zwembadwater,
- De Badu HF-pompen zijn perfect verenigbaar met de behandelingsystemen, die werken op het elektrolyseprincipe van het zout dat in het zwembadwater zit,
- Elektrische voeding: 230 / 400 Volt driefasig 50 Hertz.

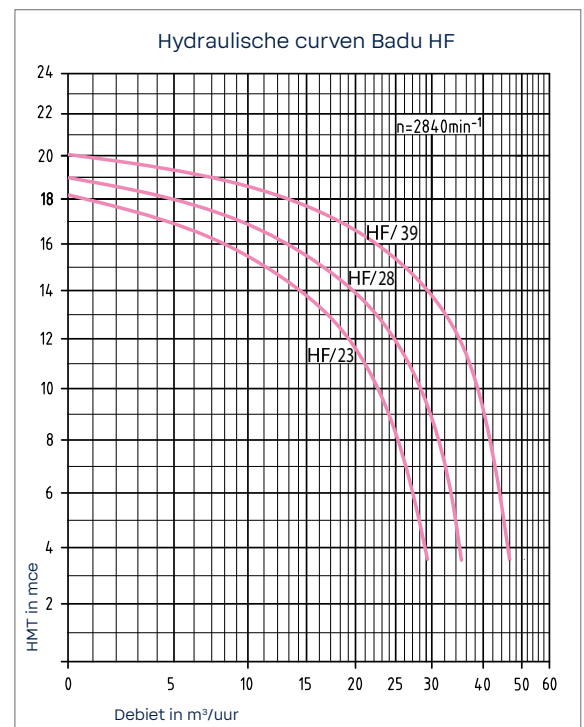

Code	Artikel-omschrijving	Debiet m³/u bij 10mCE	Max. intensiteit (A)	P1 kW	P2 kW	Spanning	Akoestische druk op 1m (dBA)	Akoestisch vermogen (dBA)	Ø Uitgangen		Prijs
									Afz.	Insp.	
52051300	Badu Prime/25	23	3,3	1,65	1,30	tri	65,1	73	75	75	1 677,00
52052300	Badu Prime/30	28	3,7	1,90	1,50	tri	67,5	76	75	75	1 867,00
52053300	Badu Prime/40	39	5,1	2,70	2,20	tri	72,4	80	90	90	2 237,00

De kracht P1 geeft het totale door de pomp verbruikte elektrische vermogen aan. Het is de kracht P1 die in aanmerking moet komen bij het kiezen van de magnetothermische schakelaar.

De kracht P2 geeft het werkelijk beschikbare vermogen van de aandrijf-as weer. Het is dus de kracht P2 die in aanmerking genomen moet worden om het vermogen van een pomp te bepalen.

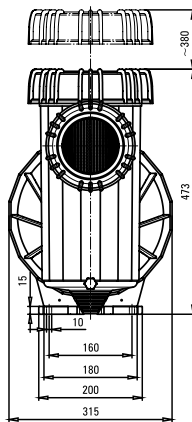

Sleutel om te openen

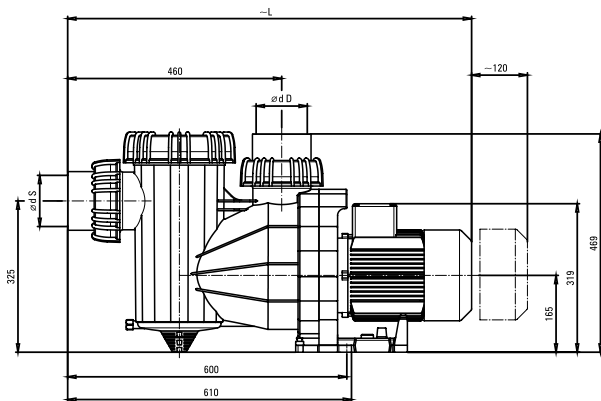

Eigenschappen :

- Geleverd met twee koppelingen om te lijmen van 75 tot 110 mm, volgens het pompmodel,
- Geleverd met sleutel om het deksel van de voorfilter gemakkelijker te kunnen openen,
- Zelfaanzuigend: In tegenstelling tot vele andere pompen uit deze categorie, zijn deze pompen Zelfaanzuigend en kunnen zij boven het waterpeil geïnstalleerd worden,
- Perfect waterdicht dankzij de mechanische onderhoudsvrije pakking,
- Veilig dankzij de motor en de motoras die nooit in contact komen met het zwembadwater,
- De pomp Badu 95 is perfect verenigbaar met de behandelingssystemen die werken volgens het zoutelektrolyseprincipe in zwembadwater.

Hydraulische curven Badu 95

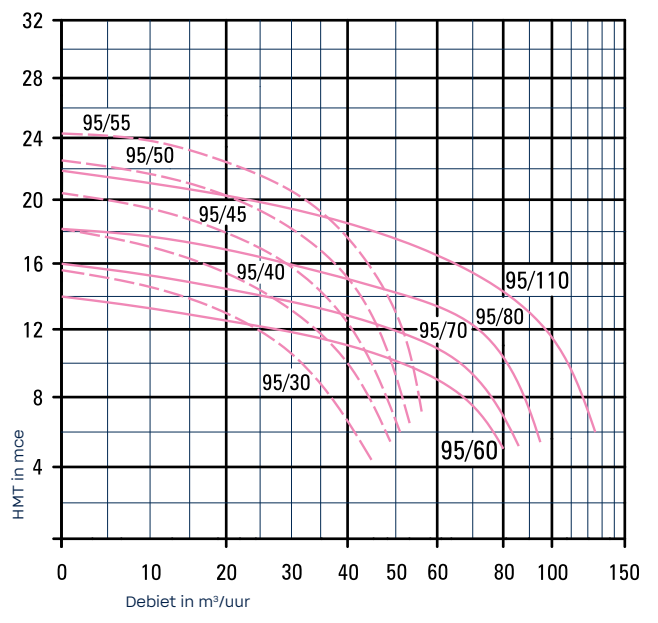

Code	Artikel-omschrijving	Debiet m3/h bij 10mCE	Max. intensiteit (A)	P1 kW	P2 kW	Spanning	Akoestische druk op 1m (dBA)	Akoestisch vermogen (dBA)	Ø Uitgangen		Prijs
									Asp	Ref	
Pompen BADU 95											
52001300	Badu Resort/30	32	3,7	1,90	1,50	tri	62,9	71	75	75	1 885,00
52002300	Badu Resort/40	40	5,1	2,70	2,20	tri	67,2	72	90	90	2 359,00
52003300	Badu Resort/45	45	6	3,30	2,60	tri	70,4	78	90	90	2 355,00
52004300	Badu Resort/50	49	6,7	3,80	3,00	tri	74,7	83	110	110	2 507,00
52005300	Badu Resort/55	54	8,4	4,80	4,00	tri	78,3	86	110	110	3 159,00
52006300	Badu Resort/60	54	6	3,30	2,60	tri	68,7	77	110	110	2 383,00
52007300	Badu Resort/70	67	6,7	3,80	3,00	tri	70,2	78	110	110	2 515,00
52008300	Badu Resort/80	82	8,4	4,80	4,00	tri	73,7	82	110	110	3 199,00
52009300	Badu Resort/110	110	10,9	6,40	5,50	tri	74,2	82	110	110	3 627,00

Elektrische schakelkasten

VOOR OPENBARE ZWEMBADEN

Al onze schakelkasten worden vervaardigd uit streng geselecteerde elementen met zeer hoge prestaties.

Een complete aanbieding om dichterbij uw behoefte **aan te leunen**.



Onze op maat gemaakte schakelkasten kunnen veel functies integreren waaronder:

- Voeding en regeling van elektrische apparatuur (monofase en/of driefase): filtratiepompen, massagepompen, overdrukregelaars, verwarming, toestellen voor waterbehandeling, blowers, schijnwerpers, tegenstroom installaties, ventilators ...
- Regeling van het waterniveau van het zwembad of de buffertank
- Dichtslibalarm voor filters (systeem met een schakelaar en een visuele en/of geluids alarm)
- Besturing van apparatuur naar filtratiepompen (waterbehandeling, verwarming ...)

Elke voeding is uitgerust met een geschikte instelbare magnetothermische stroomonderbreker. U kunt ervoor kiezen om ook onderstaand aan toe te voegen:

- Klok
- Klok met voorbehoud (die blijft werken in geval van stroomonderbreking)
- Bedieningsknop op frontpaneel van de kast (2 standen wanneer het niet is aangesloten op een klok en 3 standen wanneer hij wel gekoppeld is aan een klok)
- «on» lampje
- Error lampje
- Urenteller
- Pneumatische besturing

U kunt uw schakelkast ook uitrusten met verschillende opties:

- Beveiliging door een differentieel van 30 mA aan het begin van de besturing
- Externe stekker 16 A
- Ventilatie van de schakelkast
- Verlichting van de schakelkast
- Noodstop met sleutel
- Noodstop op afstand (normaal of met sleutel)

Studies ontworpen door BeTECH

EIGENSCHAPPEN

Welke opties u ook kiest, uw schakelkast zal worden uitgerust met ten minste onderstaande elementen:

- 1 waterdichte metalen kast (norm IP55) met sleutelslot
- 1 hoofdschakelaar met externe besturing
- 1 voedingsindicator aan de voorzijde
- 1 manuele noodstopknop op frontpaneel
- 1 bedradings- en aansluitschema
- Wartels voor de doorgang van alle kabels
- Een markering van de aansluitklemmen

Gratis prijsaanbieding voor uw schakelkast op maat

BWT Pool Products realiseert voor u de dimensionering en de kostprijsberekening van uw schakelkast op maat. Het enige dat u hoeft te doen, is een aanvraagformulier in te vullen (beschikbaar op procoshop.com of bij uw verkoopkantoor). **Stuur het formulier naar uw verkoopkantoor of rechtstreeks naar ons onderzoeksbureau (betech@BWT Pool Products.com).**

Coffret électrique pour piscine publique

DEMANDE D'ÉTUDE

BEST WATER TECHNOLOGY

<small>Code client</small>	<small>Référence de l'étude</small>
<small>Raison sociale</small>	<small>Date de demande d'étude</small>
<small>Nom du contact</small>	<small>Date butoir du projet</small>

Emplacement du coffret public

- Alimentation électrique du coffret : 230 V 400 V
- Fréquence de l'alimentation électrique : 50 Hz 60 Hz
- Température ambiante : °C
- Equiper le coffret électrique d'un différentiel 30 mA en tête de ligne : Oui Non

Nota : La présence d'un dispositif de protection différentielle 30 mA est obligatoire. Ce dispositif peut être installé soit en tête de ligne dans le coffret électrique soit en amont de l'alimentation du coffret électrique.

Fonctionnalités supplémentaires du coffret électrique

- Alarme de colmatage : Oui Non Nombre de filtres :
- Régulation de niveau d'eau RED-1* (pour piscine skimmer) : Oui Non Qté
* Livré avec 20 ml de câble pour la sonde
- Régulation de niveau d'eau à 5 sondes RED-2** (pour bac tampon) : Oui Non Qté
- Régulation de niveau d'eau à 7 sondes RED-3** (pour bac tampon) : Oui Non Qté
** livrés avec 5 ml de câble pour chaque sonde

Options du coffret électrique

- Arrêt d'urgence en façade : Sans clé (inclus) Avec clé
- Arrêt d'urgence déporté : Sans clé ? Oui Non Qté
Avec clé ? Oui Non Qté
- Prise 16A mono sur le côté du coffret : Oui Non Qté
- Ventilation du coffret (163 m³/h) : Oui Non

Nota : L'option ventilation du coffret électrique peut vous être imposée en fonction du matériel présent dans le coffret.

- Éclairage dans le coffret : Oui Non
- Pourcentage de réserve (place libre) dans le coffret électrique pour installation de futurs équipements : %
- Sens d'ouverture de la porte du coffret électrique (par défaut charnière à droite) : Charnière à gauche

Nota : Les armoires dont la largeur est supérieure ou égale à 1000mm ont deux portes

- Emplacement du sectionneur et des éventuelles prises 16A mono sur le côté du coffret (par défaut sur le côté gauche du coffret) : côté droit du coffret

Notes

Fait à Le

Nom

Signature

Enregistrer le fichier PDF et le transmettre à votre agence commerciale ou directement à notre bureau d'études techniques à l'adresse suivante : betech@procopi.com

Tous droits de reproduction réservés - 09-2014

In het geval van een aansluiting van een monofase apparatuur op een driefasige voeding zal ons studie bureau zorgen voor het in balans brengen van de drie fasen.

Elke schijnwerperbesturing is uitgerust met een 230/12 V-transformator conform aan de EN 60.742 norm met thermische beveiliging op het primaire en secundaire circuit.



OPENBARE ZWEMBADEN



BWT Best Water App



Bestrijd bacteriën met deze krachtige omkeerbare warmtepomp met full-Inverter-technologie, speciaal ontworpen voor grote zwembaden.

Dankzij de full-Inverter-technologie en het exclusieve regelsysteem regelt BWT Commercial HP automatisch zijn vermogen op basis van de watertemperatuur, maar ook op basis van de omgevingstemperatuur, om altijd de juiste watertemperatuur, de beste prestatiecoëfficiënt en het laagste geluidsniveau te garanderen!

Intelligente werking

- De warmtepomp regelt zijn eigen vermogen en past zich in functie van de watertemperatuur en de omgevingstemperatuur naadloos aan de behoeften van uw zwembad aan.

Verbeterde COP

- Een efficiënt elektronisch reduceerventiel dat het koelgasdebiet aanpast aan de klimaatomstandigheden.



Connected solution

- Wifi-module en 4G-sleutel inbegrepen voor afstandsbediening via smartphone en permanent toezicht door het Technicenter.

Betrouwbaar en geruisloos

- Deze technisch solide en veilige pomp is ook zeer discreet en heeft een van de laagste geluidsniveaus op de markt.

Exclusief lagetemperatuursysteem:

- Ontdooiing door cyclusomkering,
- Voorverwarming compressorhuis,
- Antivriessysteem voor condensaat,
- Automatische regeling van het 'lagedemperatuur'-systeem.

Kleurentouchscreens:

- Een groot TFT-touchscreen met hoge capaciteit voor een uitstekende leeservaring: B 72 x H 68 mm, 10,5 cm diagonaal, IPS-paneel met resolutie 480x480.

- Het wordt beschermd door een laag thermisch gehard glas voor een maximale weerstand. Het transparante beschermingspaneel beveiligd het scherm tegen weersinvloeden, stof en krassen. Het scherm en de interne onderdelen zijn beschermd tegen beschadiging.

Meegeleverde accessoires:

- Hydraulische aansluitkit, winterrolluik, meertalige gebruikers- en onderhoudshandleiding.
- Een veelzijdig systeem.



Eenvoudige installatie en een oplossing op maat

- U kunt tot 16 eenheden aan elkaar koppelen.
- Dankzij de compacte warmtepomp en bijbehorende standaard koppelstukken is de elektrische installatie nog slechts een fluitje van een cent.
- Naargelang van het volume en de vereisten van het zwembad, kan BWT Commercial HP in serie worden geïnstalleerd en vanaf één enkel scherm op afstand worden bediend.
- Het besturingssysteem optimaliseert de bedrijfstijd van elke eenheid.



	Best Water Hotel HP 42	Best Water Hotel HP 57	Best Water Hotel HP 90
PRESTATIES			
Overgebracht vermogen Boost modus	41,5 kW	56,8 kW	110,0 kW
COP Boost modus	6,1	5,6	6
Overgebracht vermogen SMART modus	41,5 ~ 24,1 kW	56,8 ~ 24,4 kW	110,0 ~ 39,1 kW
COP SMART modus	6,1 ~ 10,2	5,6 ~ 10,2	6,0 ~ 10,1
Overgebracht vermogen ECO-Stille modus (kW)	24,1 kW	24,4 kW	39,1 kW
COP ECO-Silence modus (kW)	10,2	10,2	10,1
Overgebracht vermogen Boost modus (kW)	35,6 kW	43,7 kW	85,6 kW
COP Boost modus	4,6	4,4	4,5
Overgebracht vermogen SMART modus (kW)	35,6 ~ 18,0 kW	43,7 ~ 18,2 kW	85,6 ~ 31,9 kW
COP SMART modus	7,2 ~ 4,6	7,1 ~ 4,4	4,5 ~ 6,5
Overgebracht vermogen ECO-Stille modus (kW)	18,0 kW	18,2 kW	31,9 kW
COP ECO-Stille (kW)	7,2	7,1	6,5
Overgebracht vermogen Boost modus (kW)	28,5 kW	32,9 kW	63,7 kW
COP Boost modus	3,7	3,4	3,2
Overgebracht vermogen Boost modus (kW)	17,8 kW	21,9 kW	40,4 kW
COP Boost modus	2,8	2,7	2,4
Min.-max. geluidsniveau CTTM (op 10 m) in overeenstemming met de norm EN ISO 3741:2010 **	46 ~ 49 dB(a)	46 ~ 51 dB(a)	-
Maximaal geluidsniveau (op 10 m) in overeenstemming met de norm EN ISO 3744:2010	39 dB(a)	44 dB(a)	49 dB(a)
INSTALLATIE			
Werkingsgebied	-15 °C ~ 43 °C		
Aansluitstukken	63 mm	Brides + contre brides 90 mm	
Toevoer	400 V / 3~+N / 50 Hz		
Bescherming en kabeldikte (voor 20 m)	3P +N C 25 A (5G*4 mm²)	3P +N C 32 A (5G*6 mm²)	3P +N C 32 A (5G*6 mm²)
Max. opgenomen vermogen (lucht 26°C)	6,8 kW	10,1 kW	18 kW
Afmetingen L x B x H	1050 x 1050 x 1260		2144 x 1113 x 1260
Gewicht	207 kg (264 kg)		410 kg (450kg)
Code	125626910	125626911	125666596
Prijs	10 820,00	13 520,00	26 080,00

*Testen uitgevoerd bij een luchttemperatuur van 15°C, met een waterinlaat van 26°C en een wateruitlaat van 28°C om het waterdebiet, de verwarmingscapaciteit en het verbruik te bepalen in overeenstemming met de aanbevelingen van de FPP.

**Geluidsniveaus in BOOST- en ECO-modus op 10 m. Gecertificeerd door het onafhankelijke laboratorium Centre de Transfert de Technologie in Le Mans, in overeenstemming met EN ISO 3741:2010.

MULTISTUURKAST **PRO EXCLUSIVITEIT**

Serie 1300

Code	Artikelomschrijving	Prijs
125626909	Multistuurkast voor warmtepomp BWT BWH RRP	1 239,00



Kies uw collectieve robot



ASSORTIMENT	Magnum Junior	Magnum	Ultramax
LENGTE VAN HET BAD (M)	25	30	50
TYPE BEKLEDING	Alle vormen en bekleding		
REINIGINGSSNELHEID	3u00, 4u00 en 5u00		
TYPE VAN REINIGEN	Ondergrond en muren		
FILTERTYPE	4D, hyperfijne microvezel, 1 XL zak		
SOORTEN VAN BORSTELS	4 PVA borstelwielen		4 PVA borstelwielen large
LENGTE VAN DE KABEL	✓ Swivel 30 m	✓ Swivel 36 m	✓ Swivel 45 m
AANZUIGVERMOGEN	19 m ³ /u		
GEWICHT (KG)	9,46 kg	11,2 kg	
NAVIGATIE	Aqua Smart System 2 moteurs		
OPBERGTOEBEHOREN	✓		
SPECIALE FUNCTIES	Volle filter indicator		
GARANTIE	3 jaar		

MAGNUM JUNIOR **EXCLUSIVITÉ PRO**

 Eco participation
1,12 €

Famille 3665



- Magnum Junior is ontworpen om elke vierkante centimeter van uw zwembad te reinigen. Magnum Junior is de enige robot die zo veel mogelijkheden biedt voor een zeer bescheiden prijs.

Code	Artikelomschrijving	Prijs
125258753	Volledige Magnum Junior met karretje en kabel van 30m	3 325,00



Alle professionele klanten van de BWT Pool Products groep kunnen een robot voor openbare zwembaden lenen volgens onze algemene leenvoorwaarden beschikbaar op procoshop.com. Deze robots zijn beschikbaar te Rennes en Marseille.



MAGNUM **EXCLUSIVITÉ PRO**

 Eco participation
2,08 €

Famille 3665



- De elektrische robot Magnum waardoor het zwembad snel en volledig kan gereinigd worden. De Magnum robot is voorzien van twee tractiemotoren en een filterpomp van 19 m³/u.

Code	Artikelomschrijving	Prijs
125258754	Volledige Magnum met karretje en kabel van 36m	4 158,33



ULTRAMAX **EXCLUSIVITÉ PRO**

 Eco participation
1,12 €

Famille 3665



- Dankzij de compacte maat is de Ultramax Junior uitzonderlijk toepasbaar voor openbare en olympische zwembaden.
- De Ultratiezak geeft u een helder water in geen tijd.
- Ultramax begeleidt u eenvoudigweg bij het beste reinigingsprogramma en biedt u de mogelijkheid om volgende zaken te regelen: het reinigingsniveau in functie van de afmetingen en het bekledingstype van het bad, de vertragingstermijnen en heel wat andere parameters.

Code	Désignation	Prijs
125258756	Ultramax compleet, met kar en kabel van 45m	10 408,33



BWT MEDO CONTROLLER DUO - PH/RX + CL VOOR OPENBAAR ZWEMBAD

BWT - expertise voor optimale waterkwaliteit



BWT Best Water Home



Amperometrische cel Open



Amperometrische cel Gesloten



- Snelle installatie dankzij de externe connectoren en de meegeleverde complete installatiekit
- Controleert pH, Redox, Chloor en temperatuur
- Kan worden aangesloten op een membraan doseerpomp of zoutchlorinator
- Het grote digitale display, het 7-talige menu en de vooraf ingestelde waarden maken het eenvoudig om parameters in te stellen
- Te bedienen en uit te lezen via de BWT at home APP
- Alarmen : Overdosering, lege tank, limitietoverschrijding

BWT Medo Controller is een serie amperometrische regelingen, voorgemonteerd op paneel.

Met behulp van deze apparaten kan het vrij chloorgehalte worden geregeld door amperometrische metingen pH-regeling, waardoor professioneel beheer van door gelijktijdige analyse van de parameters.

2 soorten cellen zijn mogelijk : open en gesloten cel.

Code	Artikelomschrijving	Classificatie	Prijs
125666620	BWT Medo Controller Panel pH+Rx+CL Open	C	2 956,00
125666621	BWT Medo Controller Panel pH+Rx+CL Gesloten	C	3 579,00

Tabel met aanbevelingen voor verschillende zwembadvolumes

■ Buitenzwembad met recirculatie gedurende 4 uur bij 5 ppm hypochloriet 13-16%.

Volume (m³)	500	1.500	5.000
Pompe	A200	A800	A803

■ Buitenzwembad met een recirculatie gedurende 8 u bij 5 ppm hypochloriet 13-16%.

Volume (m³)	750	2.000	10.000
Pompe	A200	A800	A803

■ Buitenzwembad met een recirculatie gedurende 12 uur bij 5 ppm hypochloriet 13-16%.

Volume (m3)	1.500	4.000	15.000
Pompe	A200	A800	A803



Gebruik van de amperometrische open cel :

- De alkaliniteit dient hoger te zijn dan 80 mg/L CaCO₃
- De concentratie cyaanuurzuur dient kleiner te zijn dan 110 mg/L
- Onderhoud van de sonde : Maandelijkse reiniging van de kopersonde

Gebruik van de amperometrische gesloten cel :

- De alkaliniteit dient hoger te zijn dan 80 mg/L CaCO₃
- De concentratie cyaanuurzuur dient kleiner te zijn dan 50 mg/L
- Sonde niet compatibel met zeewater
- Onderhoud van de sonde : Elke 3 maanden vervanging van de elektrolytr. Elk jaar vervanging van het membraan.

BWT EDP **PRO EXCLUSIVITEIT**

- Handmatig verstelbare doseerpomp met potentiometer.
- PVDF-kop en koppelingen, PTFE-membraan en keramische kogelkranen met Viton* afdichtingen.
- Geïntegreerde ontluichtingsklep.
- Flexibele transparante PVC zuigslang 4x6 mm of 8x12 mm**
- HDPE Injectieslangen van 4x6 mm of 8x12 mm**.
- Elektronische analoge stuurcircuit. Aanpassingsschaal van 0 tot 100 %. Slagfrequentie van 160 imp/min.
- Meerdere instelmogelijkheden via instelpotentiometers. Voor A800- en A803-modellen, dubbele aanpassing 0-20 % of 0-100 %.
- Led-indicator die de status van de pomp aangeeft.
- Pomp draait : Continu groene LED
- Potentiometer op 0 : Knipperende groene LED
- Alarm laag niveau : Continu rode LED
- Voorbereiding voor niveausonde (niveausonde niet inbegrepen)
- Compleet geleverd met een slangenset en installatie toebehoren. Inclusief wandmontagebeugel.
- IP-65-bescherming

*Bedrijfstemperatuur : 0°C tot 40°C

**Voeding : 240 Vac / 50-60 Hz.

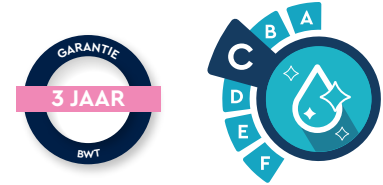

100+240 Vca
230 Vca

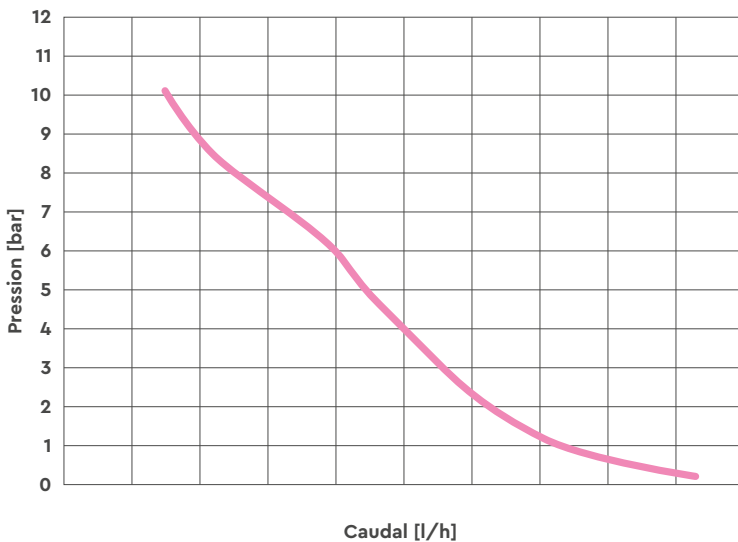

Code	Artikelomschrijving	Classificatie	Prijs
125637419	BWT EDP A200	C	348,00
125666622	BWT EDP A800	C	456,00
125666623	BWT EDP A803	C	598,00

Artikelomschrijving	BWT EDP A200	BWT EDP A800	BWT EDP A803
Debiet L/u (2 bar)	12	18	62
Debiet L/u (5 bar)	9	15	20
Debiet L/u (8 bar)	5	12	
Debiet L/u (10 bar)	3	10	



Opmerking :

Het is belangrijk om de chemische compatibiliteit van de materialen te controleren en het materiaal te kiezen dat het meest geschikt is voor de te doseren vloeistof.
 Voor Natriumhypochloriet - zoutzuur : PVDF/Viton-kop standaard meegeleverd.
 Bij gebruik van alkalische producten zoals soda, vraag dan naar het product met EPDM afdichtingen.
 Raadpleeg voor andere producten.

OPSLAGTANKS **PRO EXCLUSIVITEIT**

Serie 4710



De bakken zijn gekalibreerd en voorzien van een schroefdop

	Code	Artikelomschrijving	Ø in mm	Hoogte in mm	Prijs
1	Opslagtanks				
	9149014	Opslagtank 120 liter	510	730	193,10
	9149015	Opslagtank 200 liter	570	980	247,00
2	Overloopbakken				
	9149009	Overloopbak 120 liter*	570	730	314,00
	9149010	Overloopbak 200 liter*	610	920	339,00
3	Elektrische roerstaaf				
	9149002	Elektrische roerstaaf, snelm RVS/PVC, 1400 tr/min L 63 cm - Monofasig*			995,00
	9149005	Elektrische roerstaaf, snelm RVS/PVC, 1400 tr/min L 73 cm - Monofasig*			995,00
	9149006	Elektrische roerstaaf, snelm RVS/PVC, 1400 tr/min L 83 cm - Monofasig*			995,00

(*) artikel op bestelling leverbaar



Meer apparatuur en toebehoren vindt u vanaf **pagina 529**.

TOEBEHOREN **PRO EXCLUSIVITEIT**

Serie 4710

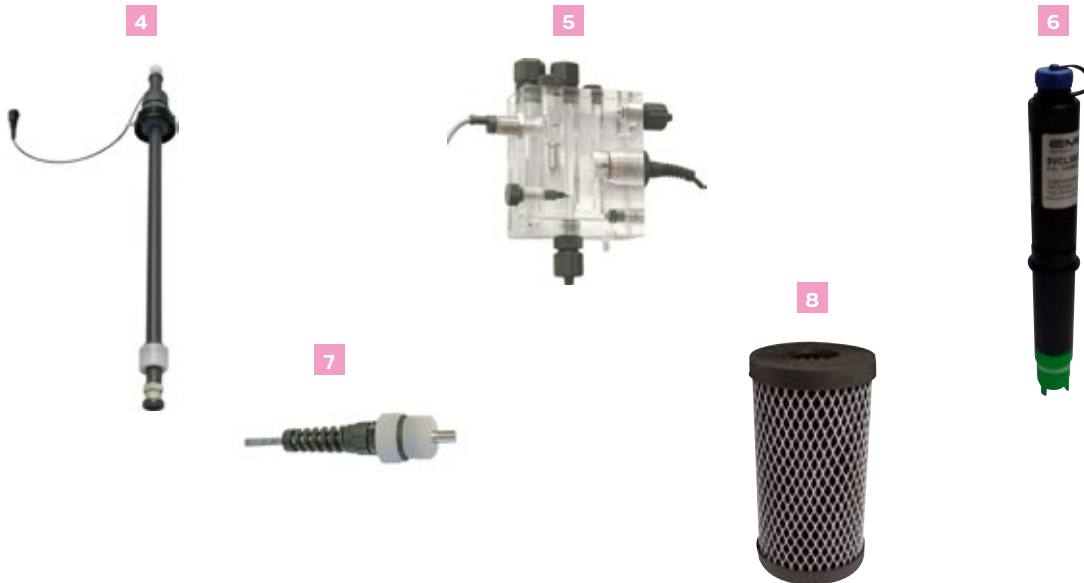

	Code	Artikelomschrijving	Prijs
4	9149070	Volledige afzuigpakking voor bak met een hoogte van 60 cm*	206,00
4	9149071	Volledige afzuigpakking voor bak met een hoogte van 80 cm*	206,00
4	9149072	Volledige afzuigpakking voor bak met een hoogte van 115 cm*	236,00
5	9141740	Amperometrische sonde vrije Cl gesloten cel SVCL*	1 057,00
	9141725	Amperometrische sonde vrije Cl gesloten cel SCL*	2 753,00
6	9149128	Patroon van actieve steenkool voor ijking van de « O »*	2 770,00
	9141745	Elektrolyse oplossing voor amperometrische cel	137,20
7	9149040	Sondehouder Cl, pH en T° + debietcontrole PEF-1*	66,90
8	9149067	Temperatuursonde ETEPT*	172,60

(*) artikel beschikbaar op bestelling

JAARLIJKS ONDERHOUDSBOEK **PRO EXCLUSIVITEIT**

Serie 4710

Code	Artikelomschrijving	Prijs
806200	Onderhoudsboek voor registratie chloor en pH waarden	33,20
	Onderhoudsboek voor registratie chloor en pH waarden per 12, het stuk	29,88



VOETBAD ONTSMETTER **PRO EXCLUSIVITEIT**

Serie 4710

Code	Artikelomschrijving	Prijs
8890300	Voetbad ontsmetter	32,80



OPENBARE ZWEMBADEN





**BWT Best
Water App**



- 374** KIES UW ZWEMBAD
- 378** HET HOUT - NATUURLIJK MATERIAAL
- 382** BEHANDELING EN HYGIENE
- 383** OVERWINTERING
- 386** TROPIC JUNIOR
- 388** PISTOCHE - OPBOUW ZWEMBADJE VOOR DE ALLERKLEINSTEN
- 394** STADSZWEMBAD - EEN TOEGANKELIJKE DROOM !
- 398** STADSZWEMBAD - 4 VERSCHILLENDE TOEBEHOREN
- 400** STADSZWEMBAD 4,20 M X 3,50 M
- 402** STADSZWEMBAD 6,00 M X 2,50 M
- 404** STADSZWEMBAD XL 6,50 M X 3,50 M
- 408** POOL'N BOX JUNIOR
- 410** POOL'N BOX
- 414** HET TROPIC GAMMA
- 418** HET WEVA GAMMA
- 424** TOEBEHOREN VOOR HOUTEN ZWEMBADEN
- 425** WINTER VEILIGHEIDSOVERTREKKEN
- 426** LINERS VOOR HOUTEN ZWEMBADEN
- 427** LOGISTIEKE GEGEVENS HOUTEN ZWEMBADEN

Houten zwembaden



	MODEL	BUITEN- AFMETING (L X L X H)	WATEROPPERVLAK IN M ² WATEROPPERVLAK IN M ²	WATER- VOLUME M ³	VORM	BEKLEDING
HOUTEN MINI-ZWEMBADEN						
	Tropic Junior	2,26 x 2,26 x 0,68 m	4,00 m ²	2,30 m ³	Vierkantig	Liner 50/100 ^{ste} Frans blauw
	Pistoche	2,26 x 2,26 x 0,68 m	4,00 m ²	2,30 m ³	Vierkantig	Liner 50/100 ^{ste} Frans blauw
STADSZWEMBAD						
	Stadszwembad 4,20 x 3,50 m	4,19 x 3,53 x 1,33 m	9,42 m ²	13,30 m ³	Vierkantig	Liner 75/100 ^{ste} Lichtgrijs
	Stadszwembad 6,00 x 2,50 m	6,03 x 2,53 x 1,33 m	10,00 m ²	13,40 m ³	Rechthoekig	Liner 75/100 ^{ste} Lichtgrijs
	Stadszwembad 6,50 x 3,50 m	6,53 x 3,53 x 1,33 m	16,50 m ²	21,90 m ³	Rechthoekig	Liner 75/100 ^{ste} Lichtgrijs
POOL'N BOX						
	Pool'n box junior	3,74 x 2,37 x 0,76 m	6,00 m ²	4,2 m ³	Rechthoekig	Liner 50/100 ^{ste} Frans blauw
	Pool'n Box 6,20 x 2,50 m	6,10 x 2,37 x 1,33 m	10,00 m ²	12,20 m ³	Rechthoekig	Liner 75/100 ^{ste} Lichtgrijs



OP-BOUW	HALF INGE-GRAVEN	INGE-GRAVEN	ZONDER BOUWVER-GUNNING (FRANKRIJK)	GELEVERDE UITRUSTING	GARANTIE	PRIJS EXCLUSIEF BTW	BLZ
✓	✗	✗	✓	Patroonfilter Grondzeil Epicia houten boordplanken	Houten structuur: 2 jaar Filter : 1 jaar Liner : 2 jaar	882,00	387
✓	✗	✗	✓	Beschermhoes met automatische oprolfunctie Patroonfilter regelbaar Grondzeil Boordplank in aluminium	Houten structuur: 2 jaar Filter : 1 jaar Liner : 2 jaar Rolluiken: 2-1 jaar	1 037,00	388
✓	✓	✓	✓	Automatisch rolluik Schakelkast Grondzeil Binnen- en buitenladders Epicia houten boordplanken	Houten structuur: 10 jaar Filter : 2 jaar Liner : 2 jaar	-	400
✓	✓	✓	✓		Automatische rolluiken: 5 jaar Onderdeel in ABS: 10 jaar	-	402
✓	✓	✓	✗			-	404
✓	✗	✗	✓	Patroonfilter Grondzeil Epicia houten boordplanken	Houten structuur: 10 jaar Filter : 2 jaar Liner : 2 jaar Onderdeel in ABS: 10 jaar	-	408
✓	✓	✓	✓	Zandfilter Grondzeil Binnen -en buiten ladders Epicia houten boordplanken	Houten structuur: 10 jaar Filters : 5 jaar Pomp : 2 jaar Liner : 2 jaar Onderdeel in ABS: 10 jaar Ladders: 2 jaar	-	410



	MODEL	BUITENAFMETING (L X L X H)	WATEROPPERVLAK IN M ²	WATER-VOLUME M ³	VORM	BEKLEDING
TROPIC						
	Tropic octo 414	Ø 4,14 x 1,20 m	Ø 3,79 m	11,17 m ³	Achthoekig	Liner 50/100 ^{ste} Frans blauw
	Tropic octo 505	Ø 5,05 x 1,20 m	Ø 4,70 m	17,20 m ³	Achthoekig	Liner 50/100 ^{ste} Frans blauw
	Tropic octo+ 510	4,95 x 3,45 x 1,20 m	14,18 m ²	14,14 m ³	Achthoekig	Liner 50/100 ^{ste} Frans blauw
	Tropic octo+ 540	5,23 x 3,13 x 1,20 m	13,48 m ²	13,43 m ³	Achthoekig	Liner 50/100 ^{ste} Frans blauw
WEVA						
	Weva octo 530	Ø 5,28 x 1,33 m	Ø 4,70 m	18,77 m ³	Achthoekig	Liner 75/100 ^{ste} Frans blauw
	Weva octo+ 640	6,44 x 4,04 x 1,46 m	20,65 m ²	24,62 m ³	Achthoekig	Liner 75/100 ^{ste} Frans blauw
	Weva octo+ 840	8,43 x 4,89 x 1,46 m	34,32 m ²	41,25 m ³	Achthoekig	Liner 75/100 ^{ste} Frans blauw
	Weva rechthoek 6,00 x 3,00 m	6,53 x 3,53 x 1,46 m	18 m ²	24 m ³	Rechthoekig	Liner 75/100 ^{ste} Frans blauw
	Weva rechthoek 8,50 x 4,00 m	8,53 x 4,53 x 1,46 m	32 m ²	42,56 m ³	Rechthoekig	Liner 75/100 ^{ste} Frans blauw



OP-BOUW	HALF INGE-GRAVEN	INGE-GRAVEN	ZONDER BOUWVER-GUNNING (FRANKRIJK)	GELEVERDE UITRUSTING	GARANTIE	PRIJS EXCLUSIEF BTW	BLZ
✓	✗	✗	✓	Zandfilter Grondzeil Binnen- en buiten ladders Epicia houten boordplanken	Houten structuur: 10 jaar Filters : 5 jaar Pomp : 2 jaar Liner : 2 jaar Onderdeel in ABS: 10 jaar Ladders: 2 jaar	3 943,00	416
✓	✗	✗	✓			4 470,00	416
✓	✗	✗	✗			5 130,00	417
✓	✗	✗	✗			5 800,00	417
✓	✓	✓	✓	Zandfilter Grondzeil Binnen- en buiten ladders Epicia houten boordplanken	Houten structuur: 10 jaar Filters : 5 jaar Pomp : 2 jaar Liner : 2 jaar Onderdeel in ABS: 10 jaar Ladders: 2 jaar	5 670,00	420
✓	✓	✓	✗			8 310,00	421
✓	✓	✓	✗			10 550,00	421
✓	✓	✓	✗			10 030,00	423
✓	✓	✓	✗			13 180,00	423



ATTESTATION DE CERTIFICATION
CERTIFICATE OF

CHAÎNE DE CONTRÔLE PEFC
CHAIN OF CUSTODY PEFC CERTIFICATION

Société / Company : **BWT POOL PRODUCTS**
35137 PLEUMELEUC

N° Chaîne de contrôle : **FCBA-PEFC-COC-1201382**
Chain of Custody N°

Produits Products Categories	Domaine d'application Scope	Méthode utilisée Method	Origine des matières premières Raw materials origin
080400 - Autres produits extérieurs Other exterior products	Fabricant d'aménagements extérieur en bois Wooden outdoor accommodations manufacturing	Séparation physique Physical separation	Certifié Certified

La chaîne de contrôle de l'entreprise ci-dessus désignée est en conformité avec les exigences PEFC* en vigueur.
The chain of custody of the company appointed above is in compliance with the requirements PEFC in force.
Ce certificat est délivré selon le règlement de gestion de chaîne de contrôle PEFC de FCBA en vigueur.
This certificate is delivered according to the FCBA requirements for the PEFC chain of custody

* standards PEFC ST 2002 : 2020 et PEFC ST 2001 : 2020 du schéma français de certification forestière 2017-2022, traduction des standards PEFC ST 2002 : 2020 et PEFC ST 2001 : 2020 du document technique de PEFC C

Ce certificat atteste la vérification de la chaîne de contrôle PEFC, basée sur un contrôle permanent. Il ne peut prouver d'évolutions ou de décisions qui seraient prises en cours d'année. La copie des entreprises sous certification est disponible sur les sites Internet : www.fcba.fr et www.pefc.org

This document testifies the certification of PEFC chain of custody, based on a permanent assessment. There can not be any evolution or decision which would be taken in the course of the year after expiration of the results of the audits of following. This document is the property of FCBA. In case of the mark's withdrawal, the original and all the copies must have returned to FCBA.

Numéro de Certificat : **00014290**
Certificat N° : **00013571**
Annule et remplace N° :
Cancel and replace :
Date d'émission : **03/07/2024**
Issued :
Valable jusqu'au : **01/02/2027**
Valid until :
Nombre de pages / Pages : **1**

LE DÉCIDEUR TECHNIQUE
Jérôme MONTESSERARIO

LE DIRECTEUR CERTIFICATION
Alix JOUQUET

BWT
Pool Products

PEFC
10-31-2462

Par ses approbations en tant que PEFC, BWT POOL PRODUCTS assure la gestion forestière durable de ses forêts.

La S.A. BWT POOL PRODUCTS (France), société du groupe BWT division POOL PRODUCTS, attache une importance particulière au développement de ses activités dans un cadre respectueux de l'environnement, et de préservation des ressources naturelles.

Aussi, pour son activité de conception, fabrication et de commercialisation de piscines à structure en bois, la S.A. BWT POOL PRODUCTS (France) s'engage à mettre en œuvre, aux différents niveaux concernés, les moyens et l'organisation nécessaires à la satisfaction des exigences de la chaîne de contrôle de produits forestiers à base de bois décrites dans les référentiels PEFC.

A Pleumêleuc, le 28/01/2025

Carlos MUÑOZ, Directeur Général de BWT POOL PRODUCTS.

Pleumeleuc
Rue de Bédée
35001
357 PLEUMELEUC

rennes@bwtpool.com
Tel. 02 99 14 78 78

0 A la suite de la norme de 7 000 000 €
Sesl : 330 203 446 000 19



Opslaan van een houten zwembad

Als u het zwembad niet onmiddellijk wilt opzetten, moet u de pakketten onuitgepakt op een frisse en verluchte plaats zetten of indien dat niet mogelijk is, beschermen tegen slecht weer en zon. Als u evenwel verplicht bent om het zwembad uit te pakken, moet u de houten pakketten opnieuw palletiseren en vastmaken. Eens uitgepakt, moet u de houten structuur binnen de 24 tot 48 uur monteren.

Beschermde wouden

BWT verbindt er zich toe om hout te gebruiken van wouden die onderhouden en vernieuwd worden. Om u dat te kunnen garanderen, certificeren wij onze producten met een erkend label en organiseren wij regelmatig controles door een onafhankelijk organisme.

BWT beschikt over een PEFC certificaat (montageband: FCBA/12-01382) voor de bevoorrading met hout afkomstig uit duurzaam beheerde bossen volgens de regels van het "Program of the Endorsement of Forest Certification".

C-label betreft hout afkomstig van Europese bossen. Dit programma garandeert de duurzaamheid van ons patrimonium.

Daar het hout natuurlijk materiaal is kan het onvolmaaktheden vertonen. Dit is normaal en heeft geen gevolg voor de duurzaamheid van het product.

Sommige onvolmaaktheden zijn oppervlakkig en worden dus niet in garantie genomen.



Epicia houten boordplanken

Voor nog mooiere, vlakke en duurzamere boordplanken heeft BWT gekozen voor klasse 3 geïmpregneerd Epicea hout, geselecteerd vanwege hun extreme mechanische weerstand en hun uitstekende natuurlijke resistentie tegen het weer. Prachtig hout, goed gedroogd, compact en van topkwaliteit, voor zwembaden die voor het geluk van uw klanten zullen zorgen.



GESELECTEERD EN BESCHERMD HOUT

Noordhout klasse 4 in de autoclaaf: een goede keuze voor de zwembadstructuur.

Dit hout beschikt over de nodige mechanische en esthetische kwaliteiten omdat de bomen traag groeien als gevolg van de strenge klimatologische omstandigheden ten noorden van de 57ste breedtegraad. De behandeling Klasse 4, na bewerking in Bretagne, geven het hout alle kwaliteiten om buiten gebruikt te worden in contact met de grond.

Het Franse composiethout: ideaal als boordplanken van het zwembad.

Evenwichtige mengeling van fijne houtpartikels met een thermoplastische polymeer. Compositiehout heeft geen knopen of splinters en is uiterst duurzaam. Uitstekend dus voor buitengebruik. Het is zacht bij het aanraken, onderhoudsvriendelijk en bovendien in verschillende kleuren beschikbaar (grijs of Havana).



Een half ingegraven of ingegraven zwembad moet echter wel beschermd worden door een drainerende film van het type Delta MS.



KLEURVERSCHIL

Alle houtsoorten vertonen kleurverschillen. Dat wordt versterkt door de behandeling omdat het product minder of meer in het materiaal kan doordringen in functie van de densiteit en de nerven. Als het hout aan de buitenlucht wordt blootgesteld, zullen deze kleurverschillen vervagen.



ZOUTVLEKKEN

Bij hout dat in de autoclaaf behandeld is, verschijnen vaak kleine groene vlekken aan de oppervlakte. Als u het wenst, kunt u lichtjes over die vlekjes schuren. Deze kleur verdwijnt met de tijd.



TAND/GROEF HOUT

Om u kwalitatief hoogstaand hout en tegelijk een ruime keuze te kunnen bieden, wordt het hout nauwkeurig gesorteerd voor het geschaafd wordt. Daardoor kan het gebeuren dat wij een gedeelte van het hout niet gebruiken, als de 2 zijden fouten vertonen. Dat hout wordt dan opnieuw behandeld (ontdaan van de knopen, barsten, flashes...) en er worden tand- en groefverbindingen gemaakt (zie tekening). Daarom is het ook niet vreemd dat je zware tand/groefplanken vindt in een houten zwembad, want zij doen absoluut geen afbreuk aan de mechanische kenmerken van het hout. Net zoals het aanvaardbaar is om onvolkomenheden op te merken aan de binnenkant van het zwembad (knopen, flashes, barsten)..



OPPERVLAKKIGE SCHIMMEL

Hout kan gaan schimmelen als gevolg van microscopische zwammen. Zij kunnen blauwschimmel veroorzaken en dan vooral bij harsachtigen. Dit oppervlaktefenomeen wordt versterkt door de hitte, de vochtigheid en een gebrek aan ventilatie. Dit wordt gekenmerkt door lichtblauwe tot blauwzwarte vlekken. Zij verdwijnen door erover te wrijven. Vergeet niet dat hout met behandelingsklasse IV natuurlijk beschermd is tegen aanvallen van zwammen die de fysische en mechanische kwaliteiten ervan kunnen doen dalen. Voor meer details kunt u de BWT garanties bekijken in functie van de soorten en de behandeling.

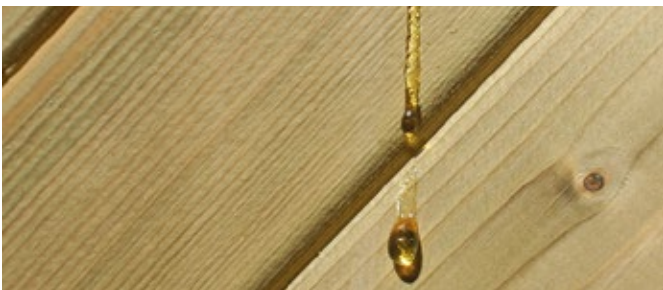

OPSTIJGEND HARS

Als harsachtige houtsoorten autoclaaf behandeld worden, kan de drukwisseling ervoor zorgen dat er aan de oppervlakte van het hout harsresten ontstaan. Om ze te verwijderen, volstaat het er zachtjes over te wrijven met een aangepast instrument, zonder het hout te raken. Terpentijn is ook doeltreffend maar kan vlekken maken op de ondergrond als het in te grote hoeveelheden gebruikt wordt.

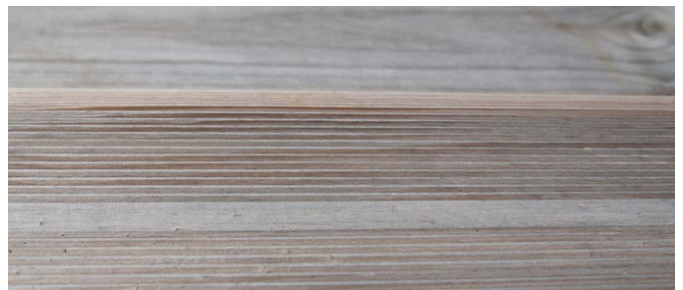

VERGRIJZING

Onder invloed van de zon gaat het hout grijs worden. Sommige mensen vinden dat grijze natuurlijke patina mooi. Als u echter de oorspronkelijke houtkleur wilt bewaren, in de verschillende bruine tinten, moet u een beschermend product aanbrengen (lasuurbeits, olie).



AANWEZIGHEID VAN NOESTEN

De noesten stemmen overeen met de merktekens van de takken van de boom. Het aantal en de grootte ervan hangen af van de houtsoort en de manier waarop het gesorteerd werd. Voor buiten worden ingegroeide takken en kleine knopen aanvaard. Hoe meer het hout gesorteerd werd om het aantal knopen en de grootte ervan te beperken, hoe duurder het wordt.

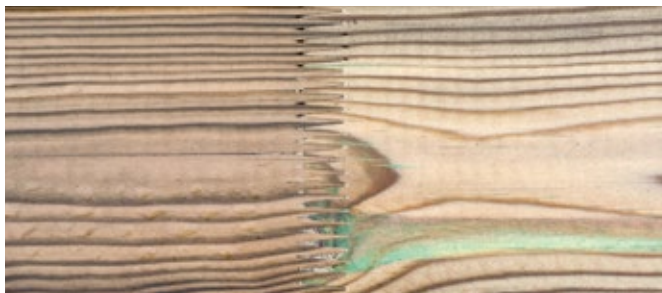

AANWEZIGHEID VAN SPLETEN EN BARSTEN

Hout zet uit en krimpt onder invloed van de vochtigheidsgraad en de temperatuur. Als het droogt, krimpt het onregelmatig samen en ontstaan er spleten. Die kunnen indrukwekkend zijn. Zij hinderen evenwel de mechanische kenmerken van het product niet en komen dus ook niet in aanmerking voor de garantie.



DOORBUIGEND HOUT

Door de constante druk van het water is het mogelijk dat de wandlengtes van het zwembad in de loop van de tijd enigszins doorbuigen.

Dit fenomeen, dat te wijten is aan de natuurlijke elasticiteitseigenschappen van hout, stabiliseert zich na verloop van tijd vanzelf. De houten planken zullen hierdoor niet breken.

Dit is volkomen normaal en geeft geen aanleiding tot aanspraak op de garantie.

Een aangepaste filtratiegroep

De meeste uitrustingen en toebehoren van de BWT baden worden gefabriceerd in Frankrijk. Dat garandeert tegelijk een goede productiekwaliteit, strikte kwaliteitscontroles en een optimale gelijkwaardigheid tussen het bad en de uitrustingen.

In het bijzonder is elk zwembad uitgerust met een filtratiegroep, dat betekent een pomp/filtratiegroep, zodanig gekozen dat de hoeveelheid water in het zwembad wordt gefilterd volgens de geldende normen.

Enkel bij een goed evenwicht tussen het vermogen van de pomp en de filteroppervlakte kan het Filteren echt degelijk worden uitgevoerd. Een te hoge doorgangssnelheid op een te klein zandoppervlakte (samenhangend met de filterdiameter) verhindert een optimale filtratie van het water. De maximale filtratiesnelheid bepaald voor zandfilters bedraagt $50 \text{ m}^3/\text{u}/\text{m}^2$.

Daarom test BWT iedere effectieve configuratie bad-filtratiegroep en controleert het de debieten en de doorgangssnelheden. Deze controles zijn het voorwerp van een conformiteitattest door onafhankelijke laboratoria.

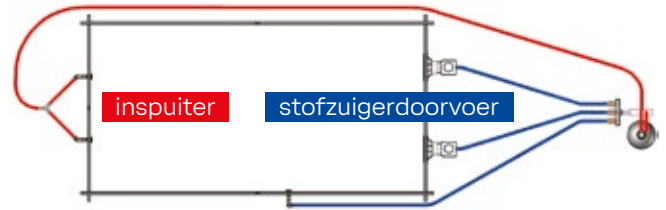

De pomp laat het water circuleren

Ze zuigt het water op ter hoogte van de skimmers en de stofzuigerdoorvoer, wanneer het bad ermee uitgerust is, en stuurt het terug door de inspuisers nadat het water door de filter is gestuurd.

De zandfilter houdt de onzuiverheden tegen

Dankzij de doorgang door de filter wordt het water gezuiverd van de vuil die in het zwembad gevallen zijn (bladeren, stof...). Het water komt er helderder uit.

Enkele basisprincipes

Er bestaat geen officiële regeling over hygiëne voor zwembaden. Niettemin, voor uw gezondheid en die van uw gezin, tonen wij u hoe de klassieke principes, gebaseerd op het onderhoud van de filtratiegroep en waterbehandeling, te respecteren.

Waterbehandeling

Voor een goed gebruik van uw zwembad zult u voor een optimale behandeling van uw water moeten zorgen. Volg daarvoor de aanbevelingen van uw filtratiegroep: indienststelling, frequentie van het gebruik voor de regeneratie van het water, onderhoud en controle van het systeem (buizen, bouten en schroeven) en de vervuiling van de filter (zie gebruiksaanwijzingen voor het reinigen van de filter). Het niet respecteren van de onderhoudsvoorschriften kan ernstige gevolgen hebben voor de gezondheid en in het bijzonder die van kinderen.

Hygiëne

Voor uw gezondheid en die van uw naasten, respecteer enkele regels !

Het begint bij een goede lichamelijke hygiëne. Dan, voor de zuiverheid van het water, volg zorgvuldig de instructies die we opgesomd hebben in de rubriek "Gebruik en onderhoud" uit onze gebruiksaanwijzing. De behandelingscyclussen, de watercontrole maar ook de filtratie en de reiniging ervan moeten ook een speciale aandacht krijgen. Het evenwicht van het water van uw zwembad hangt dus voornamelijk van u af. Aarzel niet om informatie in te winnen maar ook de raad van de zwembadbouwer te volgen.



Overwintering van het zwembad en de hydraulische installatie

- Voer een verlengde reiniging van de filter uit.
- Het wordt ten strengste afgeraden om het zwembad te ledigen in de winter (of voor een langere periode ...). Inderdaad, de vloeibare massa speelt een dubbele rol van thermische isolatie en ballast voor de liner en de structuur. Het is echter noodzakelijk het waterniveau te doen dalen tot ca. 10 cm onder de skimmer.
- Het zwembad laten leeglopen kan gebeuren door het leeg te pompen of door afheveling door de handgreep van de zeswegsklep in de stand leegpompen te zetten.
- Het water stroomt dan door de rioolbuis. De pomp niet aanzetten tijdens deze operatie.
- Ontkoppel vervolgens de aanzuigbuis van de pomp zodat de skimmer als overloop werkt bij eventuele stijging van het waterpeil door overvloedige regen. Verwijder alle producten uit de skimmer (chloortabletten, vlokmiddel, enz...).
- Schroef de moer van de inspuiter los.
- De inspuiter en stofzuigerdoorvoer vervolgens dichtend m.v. een winterstop (niet meegeleverd).
- Ontkoppel de verbinding tussen de inspuiter en de pomp.
- Verwijder het water uit de filter d.m.v. de afvoerdop onderaan de filter.
- De dop van de filter pas terug plaatsen bij de heropstart van de filter.
- Schroef ook de ledigingsdoppen van de pomp en de voorfilter los. In het geval van een installatie buiten die niet beschermd is, berg de pomp binnen op.
- Sluit de filtratie schakelkast uit.
- Voeg een algensrijder en overwinteringsproduct toe aan het

water (niet meegeleverd).

- Verwijder de rvs ladder.
- Plaats het winterzeil op het wateroppervlak.
- **NOTA:** overwintering is niet verplicht zeker wanneer het klimaat mild is, met positieve temperaturen. In dit geval kan het waterpeil aangehouden worden en de filtratie 2 tot 3 u per dag laten draaien. Controleer regelmatig het waterpeil van het zwembad.



Het hout

Het hout is een levend materiaal dat werkt met de vochtigheids- en temperatuur schommelingen; daarom ontstaan er barsten en scheuren. Dit is een natuurlijk fenomeen en tast op geen enkele manier aan de duurzaamheid van onze producten.

De behandeling met autoclaaf klasse 4 voor de houten structuur van deze zwembaden, is in overeenstemming met de normen die momenteel van kracht zijn en is volkomen veilig voor mensen en dieren die ermee in aanraking komen.

Het is mogelijk om de oorspronkelijke houtkleur van de onderdelen te wijzigen door een aangepast microporeus product aan te brengen in waterige fase (lasuurbeits of een verfkleur met een hechtlaag, of kleurloze olie om het hout te voeden...). BWT stelt u het gamma SIKKENS CETOL voor in trendy kleuren. Een dergelijk product kan evenwel slechts toegepast worden op hout waarvan de vochtigheidsgraad lager ligt dan 15%.

Kies voor kwaliteitsproducten! Zij staan borg voor duurzaamheid. Het verdient zeker aanbeveling om vooraf het product op een kleine oppervlakte te testen.

Om de oorspronkelijke kleur van uw zwembad te bewaren, bevelen wij u aan om na de plaatsing een jaar te wachten voor u een verzadiger aanbrengt die het hout voedt en er een beschermlaag op brengt. Eens er vier seizoenen voorbij zijn, staan de houtporiën immers meer open door het vergrijzingseffect. Als u de verzadiger dan toepast, zal hij beter hechten op het hout.

Garantie op de houten structuur:

De kwaliteit van het geselecteerd hout en de autoclaaf behandeling klasse 4 voorzien van een CTB-B+SP erkenning (SP: deze benaming werd gecreëerd door de certificaties CTB-P+ en CTB-B+ om een versterking aan te duiden van de retentie van het product van het koperorganische type) toegekend door CTBA. Het autoclaaf behandelingsprocedé wordt toegepast na de bewerking, waardoor we 10 jaar garantie kunnen bieden op de structuur.







02 | a

Houten zwembaden

MINI-ZWEMBADEN

Zwembad

TOEGANKELIJK VOOR IEDEREEN!



Epicia houten boordplanken

Voor nog mooiere, vlakke en duurzamere boordplanken heeft BWT gekozen voor klasse 3 geïmpregneerd Epicea hout, geselecteerd vanwege hun extreme mechanische weerstand en hun uitstekende natuurlijke resistentie tegen het weer. Prachtig hout, goed gedroogd, compact en van topkwaliteit, voor zwembaden die voor het geluk van uw klanten zullen zorgen.

Boordplanken

- Boordplanken van vurenhout behandeld klasse 3 dikte van 28 mm, breedte van 145 mm.

Liner

- Liner 50/100^{ste} Frans blauw.



Patroonfilter

Grondzeil

- Grondzeil te plaatsen onder de liner.

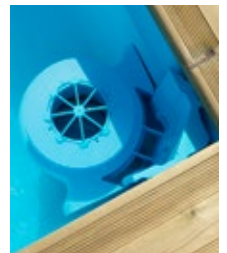
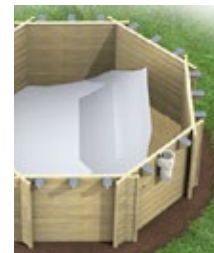

Opbouwstructuur

- Noorderden behandeld klasse 3 en 4,
- Dikte 28 mm.

DE STANDAARD TOEBEHOREN

Omschrijving	
Boordplanken uit vurenhout autoclaaf behandeling klasse 3, dikte in mm, breedte 145 mm	28
Balk in massief Noorderden autoclaaf behandeling klasse 3 en 4, dikte in mm, +/- 1mm tolerantie	28
Dikte liner	50/100^{ste}

Omschrijving	
Kleur liner	Frans blauw
Patroonfilter onder water	inclusief
Grondzeil	inclusief
Garantie structuur	2 jaar
Garantie liner	2 jaar
Garantie filter	1 jaar

Ideaal voor iedere tuin

TROPIC JUNIOR **MyPOOL**

Serie 425

Bijzonder goed ontworpen, het klein zwembadje TROPIC JUNIOR is praktisch, stevig, mooi en made in Frankrijk. Neemt weinig plaats in met haar afmetingen van 2m op 2m en is zo geschikt voor de allerkleinsten. De TROPIC JUNIOR verzekert plezier voor heel het gezin.

Het zwembadje tropic junior bestaat uit 2 pakketen:

- Pakket 1/2 bevat: patroonfilter, liner 50/100^{ste} Frans blauw, schroeven.
- Pakket 2/2 bevat de volledige houten structuur.

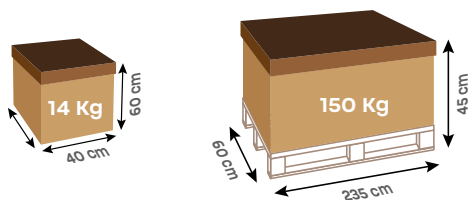

Artikelomschrijving	Details
Buitenafmeting (cm)	226 x 226
Binnenafmeting (cm)	200 x 200
Hoogte incl. boordplanken (cm)	68
Watervolume (m ³)	2,30
Wateroppervlakte (m ²)	4
Verpakking	1 doos + 1 pallet

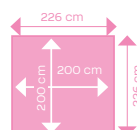

Code	Artikelomschrijving	Eenheidsprijs
27160409	Houten zwembad Tropic Junior 2x2x 0.64m	882,00
27991900	Levering rechtstreeks eindklant	100,20

Transportkosten zijn netto prijzen.

TOEBEHOREN **MyPOOL**

Serie 425

Code	Artikelomschrijving	Eenheidsprijs
Toebehoren en onderhoud voor Pistoche		
1	27900215 Winterafdekking (200 gr/m ²) met 8 oogjes, voor de Pistoche	69,20
2	27931650 Vervangpatroon voor Pistoche	28,70



De oplaadbare zuiger BWT lijn ESO2 is de ideale oplossing om uw zwembad te reinigen, speciaal ontworpen voor de kleinere opzetbaden. (**zie blz. 202**).



10-31-2462

Certifié PEFC

Ce produit est issu de forêts gérées durablement et de sources contrôlées

www.pefc-france.org

Allen naar de Pistoche!

Praktisch, stevig, mooi en zeer

veilig ! Het zwembadje Pistoche maakt de vreugde van kleine kinderen en verzekert de rust van de volwassenen die over hen waken. Goed doordacht voor de fun en beveiliging, Pistoche is het ideaal zwembad voor de kleine bubblers en de voorzichtige ouders.

Hoogwaardige afwerking

- De Pistoche is voortaan afgewerkt met aluminium bordplanken



Afspraak op
retouche.fr !



Pistoche - opbouw zwembadje voor de allerkleinsten

BEVEILIGING

Automatisch oplopbare veiligheidsafdekking*

Pistoche heeft een afdekking die het zwembad afsluit en voorkomt de toegang na het zwemmen. En omdat we nooit voorzichtig genoeg kunnen zijn, weerstaat deze dappere afdekking het gewicht van de kleine avonturier * die erop zou klimmen.

Het beschermt het zwembad tegen verdamping en afkoeling in de nacht, en beschermt het ook tegen pollen, stof en bladeren. Het water blijft intact, zuiver en altijd klaar om te baden. Een exclusiviteit van Pistoche!

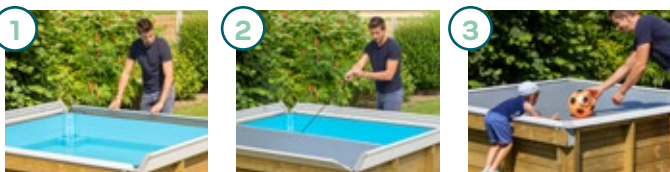

Het zeil is ingebouwd in een kast onder de boordplanken.



Eénmaal de 4 boordplanken open, vouwt het zeil zich open en dicht in enkele seconden dankzij een automatische mechanische (ont)wikkeling.



Extreem sterk en uitgerust met een speciaal ontworpen bevestiging, kan het veiligheidszeil het gewicht van een klein kind weerstaan.

* Dit zeil is geen vervanging van het gezond verstand of de individuele verantwoordelijkheid. Het heeft ook niet tot doel de waakzaamheid van de ouders en/of volwassenen te vervangen, hetgeen de essentiële factor blijft voor de veiligheid van jonge kinderen.

STEVIG

Franse fabricatie 2 jaar garantie

Pistoche wordt in Bretagne gemaakt. Stevigheid van de materialen en productiekwaliteit zijn volledig gegarandeerd.



HOUT

De onder structuur in natuurlijk massief hout pefc autoclaaf behandeld klasse iv (ctb-b + sp). De boven structuur in noorderden klasse iii. 2 Jaar garantie.

Sterk en esthetisch, Pistoche past in alle tuinen.



EVOLUTIEF

Regelbare filtratiehoogte, voor een waterniveau van 40 tot 60 cm.

De patroonfilter die de kwaliteit van het zwembadwater garandeert mag in elke hoek geplaatst worden, tegenover de heersende winden. Het waterpeil wordt aangepast aan de leeftijd van de kinderen: veertig centimeter voor het ploeteren van de jongsten en tot zestig cm voor de eerste zwemslagen van de groten. Een Pistoche exclusiviteit !



Een Pistoche exclusiviteit alleen voor ons!

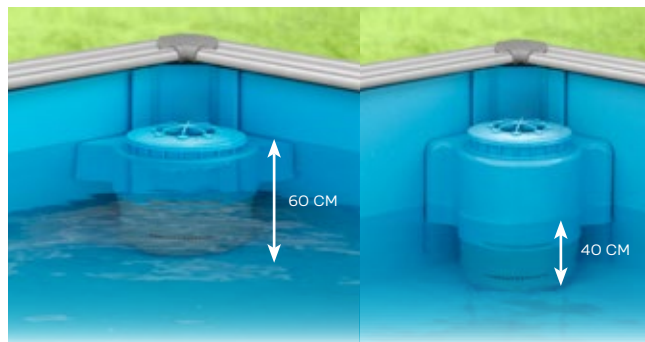
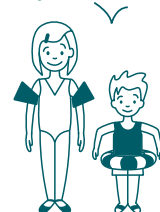



MyPOOL

Boordplank

- Afsluitbaar,
- In lichtgrijs gelakt aluminium.



Veiligheidsafdekking

- Grijs zeil uit gewapend PVC van 450 gr/m².

Zelfoprollende oproller

- Discreet opgeborgen onder de boordplank.

Liner

- 50/100^{ste} Frans blauw.



Patroonfilter

- Regelbaar voor een waterniveau van 40 tot 60 cm.



Grondzeil

- Grondzeil te plaatsen onder de liner.



Opbouwstructuur

- In massieve Noorderden autoclaaf behandeld klasse 3 en 4,
- Dikte van 28 mm.

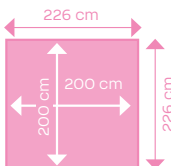

Code	Artikelomschrijving	Eenheidsprijs
27160209	Houten zwembad Pistoche 2x2, Frans blauw	1 037,00
27991900	Levering rechtstreeks eindklant	Netto prijs 100,20

Transportkosten zijn netto prijzen.

DE STANDAARD TOEBEHOREN

Omschrijving	
Afsluitbare boordplanken uit lichtgrijs gelakt aluminium	inclusief
Structuur uit Noorderden klasse 3 en 4, dikte in mm, tolerantie ca. 1 mm	28
Dikte liner	50/100^{ste}
Kleur van de liner	Frans blauw
Veiligheidszeil met automatisch oprolsysteem	Grijs

Omschrijving	
Regelbare patroonfilter op waterniveau van 40 tot 60 cm	inclusief
Grondzeil	inclusief
Garantie structuur	2 jaar
Garantie liner	2 jaar
Garantie filter	1 jaar

Pistoche - opbouw zwembadje voor de allerkleinsten

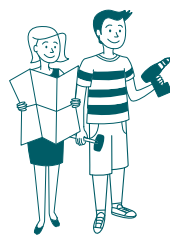

IN 2 PAKKETTEN

Het pistoche zwembadje wordt geleverd in 2 pakketten.

Het pakket 1/2 bestaat uit: de volledige regelbare filter, de liner 50/100ste in Frans blauw, de schroeven, de handleiding, de wikkelriem, de hoekblokkeringen.

De houten structuur is verpakt in het aanvullende 2/2 pakket (inbegrepen in de getoonde prijs) die alle elementen bevat houten structuur, aluminium ovenranden, PVC-profielen en het oprolmechanisme gemonteerd met de beschermende winterhoes en zijn trekstang.

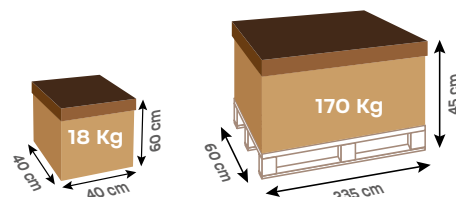

TOEBEHOREN **MyPOOL**

Serie 425



Behandelingsset bestaat uit:

- 1kg actief zuurstof tabletten,
- 1l. anti alg,
- 10 teststrips.



Code	Artikelomschrijving	Eenheidsprijs
Toebehoren en onderhoud voor Pistoche		
1	27900215 Winterafdekking (200 gr/m ²) met 8 oogjes, voor de Pistoche	69,20
2	27931650 Vervangpatroon voor Pistoche	28,70



De oplaadbare zuiger BWT lijn ES02 is de ideale oplossing om uw zwembad te reinigen, speciaal ontworpen voor de kleinere opzetbaden. (zie pag. 202).







02 | b

Houten zwembaden

STADSZWEMBAD

Mijn zwembad

WAAR IK WIL, WANNEER IK WIL!

Een duurzaam zwembad

Het gebruikte hout is afkomstig uit onderhouden en vernieuwde PEFC-gecertificeerde bossen en het Origine France garantielabel certificeert dat ten minste 50% van de kostprijs Frans is, wat de ecologische voetafdruk beperkt.

Het automatische rolluik van het Stadszwembad **beperkt de waterverdamping en bespaart tot 50% energie op het verbruik van de warmtepomp** (Model : 6x3m stadszwembad met warmtepomp)

Door onze Stadszwembaden uit te rusten met een inverter warmtepomp, verlagen we ook het energieverbruik : **40% energiebesparing in vergelijking met een aan/uit-warmtepomp.**

Het STADSZWEMBAD is een ware innovatie:

een mooie samensmelting van de troeven van een hoogwaardig gamma, en de praktische voordelen van de kleine zwembaden. Dankzij de beperkte afmetingen, kan dit STADSZWEMBAD overal geplaatst worden.



Kwaliteitsgarantie op de houten structuur

- Het STADSZWEMBAD gebruikt hout van wouden die onderhouden en vernieuwd worden.
- De kwaliteit van het geselecteerd hout en de autoclaaf behandeling klasse 4 voorzien van een CTB-B+SP erkenning (SP: deze benaming werd gecreëerd door de certificaties CTB-P+ en CTB-B+ om een versterking aan te duiden van de retentie van het product van het koperorganische type) toegekend door CTBA.
- Het autoclaaf behandeling wordt toegepast na de bewerking, waardoor we 10 jaar garantie kunnen bieden op de structuur.





Het beste van de techniek en veiligheid

Voorzien van een ingebouwd automatisch rolluik, conform aan de veiligheidsnormen voor zwembaden (NF P 90-308) het STADSZWEMBAD brengt een optimale veiligheid.

Verborgen onder de boordplanken zorgt het ingebouwd rolluik voor zowel zuiver en aangepast watertemperatuur als voor een optimale veiligheid in alle discretie.

Het STADSZWEMBAD is eveneens voorzien van betere technische uitrustingen zoals LED schijnwerper, automatische filtratie, 2-delige binnenladder in aluminium/RVS, een houten buitenladder en gekleurde inbouw delen van dezelfde kleur als de liner en het automatisch rolluik.

Natuurlijke lijnen

Met zijn verzorgd en elegant design zorgt het STADSZWEMBAD voor een perfecte esthetische integratie.

Dankzij een zorgvuldig uitgekozen houten structuur, kan deze half ingegraven*, ingegraven* of in opbouw geplaatst worden. Indien het zwembad wordt halfingegraven of volledig ingegraven, dan is het noodzakelijk om een houten bekisting (in optie) te plaatsen om zo aan de filtratie te geraken.

Het STADSZWEMBAD verfraait uw omgeving en geeft meteen een algemene meerwaarde.



In slechts enkele seconden, in één sleutelomdraai, rolt de verborgen rolluik zich van onder de boordplanken uit over het water. Zonder moeite is uw zwembad goed beveiligd.

Bereik het onmogelijke

EEN TOEGANKELIJKE DROOM



OPBOUW / HALF INGEGRAVEN / INGEGRAVEN

Het stadszwembad is de oplossing. Een echt beveiligd zwembad met automatisch rolluik.

In alle vrijheid

Het stadszwembad is vooral ontworpen voor de kleinere ruimtes. Met zijn zorgvuldig aangepaste afmetingen, kan deze overal geplaatst worden. Beschikbaar in twee modellen, vierkantig of rechthoekig, met een wateroppervlakte kleiner dan 10 m².



Een aantrekkelijk budget

Een stadszwembad is een echt zwembad, voorzien van dezelfde eigenschappen van een hoogwaardig zwembad, met zeer aantrekkelijke prijzen. Zijn geheim? De industrialisatie van zijn concept en zijn fabricatie. De Franse fabriek die deze zwembaden realiseert, is echt de referentie in het vak; met een bewezen vakkennis en beschikkend over de beste installaties voorzien van de nieuwste technologieën.



Connected, voor warm en kristalhelder water

Het STADSZWEMBAD is ontworpen om te kunnen functioneren met de extra toebehoren, die normaal gezien bestemd zijn voor de grotere zwembaden: omkasting voor zandfilter en pomp en/ of connected schakelkast om uw zwembad via een app te kunnen bedienen. . Zuiver water en thermisch comfort verzekert, om zo te kunnen baden van mei tot september.



Zwem!

Voor plezier of training, het STADSZWEMBAD is ontworpen om voorzien te zijn van een ZWEMRIEM (in optie), ideaal voor sportbeoefening. Bestaande uit een neopreen riem (maat 60-105 cm) en een sandow (lengte 200 cm) met een in te bouwen piton, is dit het ideaal systeem voor een wateractiviteit in een beperkte ruimte.



Zo eenvoudig!

Het STADSZWEMBAD is ontworpen voor de actieve stadsmensen. Dankzij zijn intelligent ontwerp, is het onderhoud vergemakkelijkt en het waterverbruik, energieverbruik en gebruik van producten beperkt.



Mijn zwembad

5 VERSCHILLENDE TOEBEHOREN



Struktuur
Inbouwdelen



Automatisch
rolluik



ladder
Filtratie Liner



Ingebouwd automatisch rolluik en compacte patroonfilter

Automatisch rolluik*

Discreet opgeborgen in het zwembad, het ingebouwd rolluik garandeert een zuiver en aangepast watertemperatuur. Beveiligd en beschermd uw zwembad in alle discretie. Zonder moeite, is uw zwembad goed beveiligd.

* Versie zonder houten bekisting enkel beschikbaar in opbouw



Ingebouwd automatisch rolluik en houten bekisting

Houten bekisting

De bekisting met een dikte van 28mm en een profiel gelijk aan die van de boordplanken van het zwembad, is geleverd met scharnieren en een veiligheidsslot, conform aan de norm NFP 90-308. Deze wordt in een hoek geplaatst om zo het elektrisch gedeelte van de rolluik en een deel van de filtratie te kunnen opbergen. Deze bekisting is verplicht indien het gaat om een half ingegraven of ingegraven zwembad.



Ingebouwd automatisch rolluik, houten bekisting en zandfilter.

Zandfilter

Bestaande uit een lichtgrijze filtergroep P-GFI 400 van 4m³/u (geleverd met de nodige filtratiezand) met een volledige afneembaar deksel, een pomp met voorfilter, zelfaanzuigend, een zeswegkraan, een zwarte RVS sokkel en verbindingsleidingen.



Ingebouwd automatisch rolluik, houten bekisting, zandfilter en verwarming

Verwarming

De warmtepomp BWT myPOOL THPO5np is volledig verenigbaar met de STADSZWEMBADEN en stemt overeen met volgende kenmerken: omgevingstemperatuur 15°C, watertemperatuur 26°C. Is geleverd met een by-pass en 9 meter leidingen om de warmtepomp tot op een afstand van 3.50m van het zwembad te kunnen plaatsen en een P-GFI 400 zandfilter van 6m³/u.



NIEUW

Ingebouwd automatisch rolluik, houten bekisting, zandfilter, verwarming en Pearl connect.

Met de Pearl connect schakelkast kunt u, uw zwembadapparatuur via een gratis app bedienen. Buiten het bedienen van uw filtratie, verlichting, automatisch rolluik en warmtepomp, geeft de Pearl Connect app u informatie over uw energieverbruik en historische gegevens over belangrijke aspecten van uw Stadszwembad. De Pearl connect schakelkast past zich ook aan de evolutie van uw zwembad, omdat u in toekomst extra temperatuur kan toevoegen



OPBOUW / HALF INGEGRAVEN / INGEGRAVEN

Ladder

- Aluminium/ABS binnenladder in 2 delen, 3 treden,
- Houten buiten ladder, 4 treden.



Boordplanken

- Vurenhout,
- Dikte 28 mm,
- Breedte 290 mm.



Liner

- Liner 75/100^{ste} Lichtgrijs.

Automatisch rolluik

- Lichtgrijs



Opbouwstructuur

- Den klasse IV,
- Dikte 45 mm.

Zwemriem

- Neopreem riem,
- Sandow click 2m,
- Bevestiging d.m.v. 1 RVS haak D6 (inbegrepen).



Patroonfilter

- Filtratie 4 m³/u.

Schijnwerper

- 1 LED schijnwerper,
- 1 schakelkast.

Grondzeil

- Grondzeil onder de liner te plaatsen.



OPTIE Zandfilter

- Lichtgrijze zandfilter P-GFI 400, 4m³/u,
- Volledig verwijderbaar deksel,
- Zeswegklep,
- Zelfaanzuigende pomp met voorfilter,
- Sokkel in zwarte ABS,
- Aansluitkoppelingen pomp/filter,
- Geleverd met zand.





OPBOUW / HALF INGEGRAVEN / INGEGRAVEN

Vierkant model

DE STANDAARD TOEBEHOREN

Serie 429

Omschrijving	
Boordplanken van vurenhout behandeld klasse 3 dikte van 28 mm, breedte van 290 mm	inclusief
Balk in massief Noorderden autoclaaf behandeling klasse IV, dikte in mm, tolerantie +/- 1 mm	inclusief
Dikte liner	75/100^{ste}
Kleur liner	Lichtgrijs
Aantal skimmers P-PM (bijpassend aan de liner)	1
Aantal inspueters (bijpassend aan de liner)	1
Hydraulische aansluiting	inclusief
Filtratie 4 m ³ /u	volgens versie
Metalen versterkingsstructuur	4

Omschrijving	
LED schijnwerper	1
Debiet aan de inspuiter (m ³ /u)	4
Automatisch veiligheidsrolluik	Lichtgrijs
Schakelkast (rolluik, filtratie, schijnwerper)	inclusief
Binnenladder in twee delen: ladder in aluminium /ABS en RVS bevestigingen	3 treden
Buitenveiligheidsladder in hout	4 treden
Zwemriem	inclusief
Grondzeil	inclusief

LOGISTIEKE gegevens

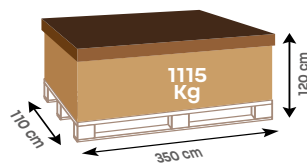

Afmeting Stadszwembad
4.20 x 3.50 met patroonfilter

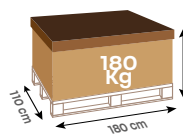

Toebehoren
houten bekisting

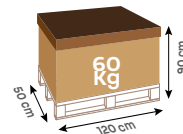

Toebehoren
zandfilter

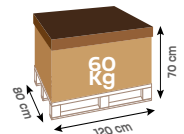

Toebehoren
warmtepomp



Logistieke gegevens blz 427.



Stadszwembad 4,20 m x 3,50 m



OPBOUW / HALF INGEGRAVEN / INGEGRAVEN



MyPOOL

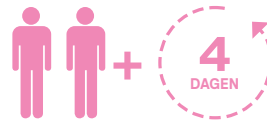

BWT Best Water App

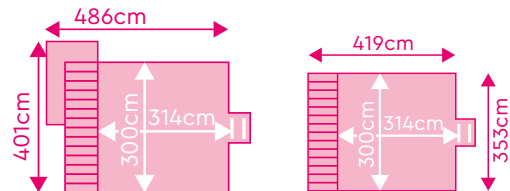

Buitenafmeting (cm)	419 x 353
Buitenmaten met koffer (cm)	486 x 401
Afmeting waterplezier (cm)	314 x 300
Hoogte incl. bordplanken (cm)	133
Watervolume (m ³)	13,30
Wateroppervlakte (m ²)	9,42

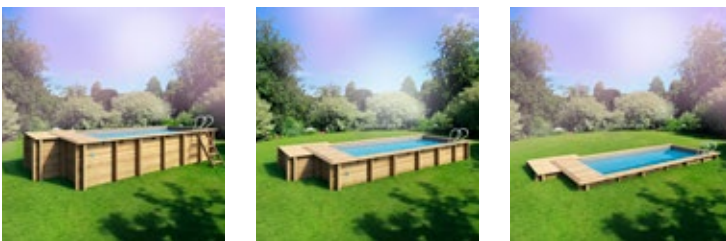

Code	Artikelomschrijving	Eenheidsprijs
27181614	Stadszwembad 4.20x3.50 m, Lichtgrijs, H : 1.33 m met automatisch rolluik	7 950,00
27181314	Stadszwembad 4.20x3.50 m, Lichtgrijs, H : 1.33 m met automatisch rolluik, houten bekisting en zandfilter	9 210,00
27181414	Stadszwembad 4.20x3.50 m, Lichtgrijs, H : 1.33 m met automatisch rolluik, houten bekisting, zandfilter en verwarming	10 240,00
27181814	Stadszwembad 4.20x3.50 m, Lichtgrijs, H : 1.33 m met automatisch rolluik, houten bekisting, zandfilter, verwarming en connected schakelkast	10 880,00
27991200	Levering rechtstreeks eindklant <small>Transportkosten zijn netto prijzen</small>	426,00

EXTRA TOEBEHOREN VOOR BESTAAND ZWEMBAD MyPOOL

Serie 429

Code	Artikelomschrijving	Eenheidsprijs
27900320	Filterpatroon voor Stadszwembad	52,60
27900300	Houten bekisting voor Stadszwembad half-ingegraven of ingegraven	1 315,00



OPBOUW / HALF INGEGRAVEN / INGEGRAVEN



Rechthoekig model

DE STANDAARD TOEBEHOREN

Serie 429

Omschrijving	
Boordplanken van vurenhout behandeld klasse 3 dikte van 28 mm, breedte van 290 mm	inclusief
Balk in massief Noorderden autoclaaf behandeling klasse IV, dikte in mm, tolerantie +/- 1 mm	inclusief
Dikte liner	75/100 ^{ste}
Kleur liner	Lichtgrijs
Aantal skimmers P-PM (bijpassend aan de liner)	1
Aantal inspuisers (bijpassend aan de liner)	1
Hydraulische aansluiting	inclusief
Filtratie 4 m ³ /u	volgens versie

Omschrijving	
Metalen versterkingsstructuur	4
LED schijnwerper	1
Debiet aan de inspuiter (m ³ /u)	4
Automatisch veiligheidsrolluik	Lichtgrijs
Schakelkast (rolluik, filtratie, schijnwerper)	inclusief
Binnenladder in twee delen: ladder in aluminium /ABS en RVS bevestigingen	3 treden
Buitenveiligheidsladder in hout	4 treden
Zwemriem	inclusief
Grondzeil	inclusief

LOGISTIEKE
gegevens

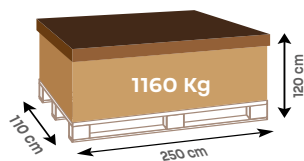

Afmeting Stadszwembad 4.20 x 3.50 met patroonfilter

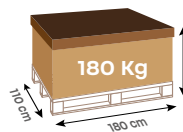

Toebehoren houten bekisting

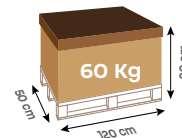

Toebehoren zandfilter

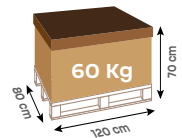

Toebehoren warmtepomp



Logistieke gegevens blz 427.



OPBOUW / HALF INGEGRAVEN / INGEGRAVEN



MyPOOL

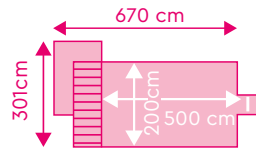

BWT Best Water App



Buitenafmeting (cm)	603 x 253
Buitenmaten met koffer (cm)	670 x 301
Afmeting waterplezier (cm)	500 x 200
Hoogte incl. boordplanken (cm)	133
Watervolume (m ³)	13,40
Wateroppervlakte (m ²)	9,99



Installatie van een bovengronds stedelijk zwembad met terras



Code	Artikelomschrijving	Eenheidsprijs
27180614	Stadszwembad 6.00x2.50 m, Lichtgrijs, H : 1.33 m met automatisch rolluik	7 950,00
27180314	Stadszwembad 6.00x2.50 m, Lichtgrijs, H : 1.33 m met automatisch rolluik, houten bekisting en zandfilter	9 210,00
27180414	Stadszwembad 6.00x2.50 m, Lichtgrijs, H : 1.33 m met automatisch rolluik, houten bekisting, zandfilter en verwarming	10 240,00
27180814	Stadszwembad 6.00x2.50 m, Lichtgrijs, H : 1.33 m met automatisch rolluik, houten bekisting, zandfilter, verwarming en connected schakelkast	10 880,00

27991200	Levering rechtstreeks eindklant	Transportkosten zijn netto prijzen	426,00
----------	---------------------------------	------------------------------------	--------

EXTRA TOEBEHOREN VOOR BESTAAND ZWEMBAD MyPOOL

Serie 429

Code	Artikelomschrijving	Eenheidsprijs
27900320	Filterpatroon voor Stadszwembad	52,60
27900300	Houten bekisting voor Stadszwembad half-ingegraven of ingegraven	1 315,00



Groot en goed **uitgerust!**

OPBOUW / HALF INGEGRAVEN / INGEGRAVEN



XL Model

HOOGWAARDIGE STANDAARDUITRUSTING

Serie 429

- Een automatisch rolluik met lichtgrijze lamellen,
- Een ruim gedimensioneerde zandfiltergroep,
- Boordplanken in Epicea,
- Liner 75/100 lichtgrijs,
- 2 inspueters en 2 skimmers,
- Bodemzeil voor onder de liner,
- RVS 3 treeds binnenladder en houten 4 treeds buitentrap.

Omschrijving	
Metalen versterkingsstructuur	inclusief
Boordplanken vurenhout behandeld klasse 3, dikte 28 mm, breedte 290 mm (2 x 145 mm)	inclusief
Balk in massief Noorderden autoclaaf behandeling klasse IV, dikte in mm, tolerantie +/- 1 mm	45
Dikte liner	75/100^{ste}
Kleur liner	Lichtgrijs
Aantal skimmers P-GM Lang	2
Aantal inspueters	2
Flexibele hydraulische aansluiting van 45 mm ingraafbaar	inclusief
LED schijnwerper	1

Omschrijving	
Zandfilter	P-FI 500
Diameter van de zandfilter (mm)	500
Debiet aan de inspuiter (m ³ /u)	9,70
Hoeveelheid geleverd zand (Kg)	50
Zeswegkraan	inclusief
Kwartslagklep inspuiter/zuig	inclusief
Binnenladder in RVS, twee delen: ladder in aluminium/ABS en RVS bevestigingen	3 treden
Buitenveiligheidsladder in hout	4 treden
Grondzeil	inclusief
Automatisch rolluik	Lichtgrijs
Schakelkast	inclusief



Logistieke gegevens blz 427.





PEFC
10-31-2462
Certifié PEFC
Ce produit est issu de forêts gérées durablement et de sources contrôlées
www.pefc-france.org

MyPOOL

Met boordplanken, houten bekisting en trap

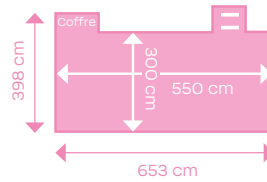

Met boordplanken en trap

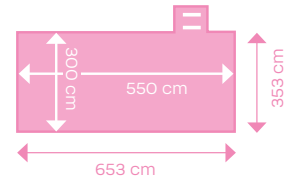

Buitenmaten met boordplanken en omkasting (cm)	653 x 398
Buitenmaten met boordplanken (cm)	653 x 353
Afmeting waterplezier (cm)	550 x 300
Hoogte incl. boordplanken (cm)	133
Watervolume (m ³)	21,90
Wateroppervlakte (m ²)	16,44



! Bij een half-ingegraven of ingegraven installatie, is het noodzakelijk om een kast te voorzien om een droge put te kunnen verwezenlijken. U moet namelijk de toegang tot de motorisering van het automatisch rolluik behouden. Raadpleeg uw agentschap.

i **IN OPTIE**
Het Stadszwembad 6.5 x 3.5m kan voorzien worden van extra toebehoren zoals een warmtepomp...
Zie blz. 132

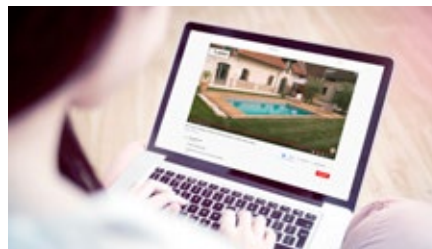

■ Bekijk de montagevideo van het Stadszwembad XL op ons Youtube kanaal BWT Pool Products.

Code	Artikelomschrijving	Eenheidsprijs
27184218	Houten zwembad/autom. rolluik, 6,5 x 3,5, Lichtgrijs, H: 133	11 500,00
27900350	Houten bekisting voor droge kuil 6,5 x 3,5, Stadszwembad	514,00
27991200	Levering rechtstreeks eindklant	426,00
	Transportkosten zijn netto prijzen	

HOUTEN ZWEMBADEN





021c

Houten zwembaden

POOL'N BOX

Het geluk

ZIT IN THE BOX!

UITSLUITEND OPBOUW



Boordplanken

- Vurenhout, dikte 28 mm, breedte 195 mm.

Sleuteldichting

- Voor een optimale veiligheid.

Liner

- 50/100^{ste} Frans blauw.

OPBOUWSTRUCTUUR

- In massief Noorderden autoclaaf behandeld klasse 4,
- Dikte 45 mm,
- Steunbalken in gegalvaniseerd staal.



i **Noorderden:** een hout bijna rotbestendig, dat langzaam gegroeid heeft in de Scandinavische bossen. De structuren van The Pool'n Box zijn autoclaaf CTB B + SP behandeld, op het hoogste niveau. Ze hebben een garantie van tien jaar.

INSPUITER EN ZUIGAANSLUITING

- 1 inspuiter,
- 1 aanzuigrooster.

Grondzeil

- Grondzeil onder de liner te plaatsen.

Patroon-filter



Het geluk zit in The Pool'n Box Junior, een duurzaam en elegant kwaliteitszwembad. Het beste voorbeeld: een garantie van 10 jaar op het hout en 2 jaar garantie op de filtratie.

De ideale combinatie voor kinderspelen en opberging!

- Bovendien is The **Pool'n Box Junior** goed bedacht, met zijn opbergbox onder de boordplank. Reinigingsrobot, ballen, en andere kinderspeelgoed: u kan er alles in opbergen. Moeiteloos blijft uw zwembad steeds netjes en opgeruimd. Uw zwembad is meteen proper en mooi, zonder enige moeite.
- En de aankoopprijs van The **Pool'n Box Junior** is zeer aantrekkelijk.

Voordelen:

- The Pool'n Box is vrijgesteld van elke administratieve formaliteiten. Hiervoor heeft u geen bouwvergunning nodig.
- The Pool'n Box is voorzien van een echte zandfilter.
- Geen technisch lokaal nodig: de filtratie wordt in de grote bekisting die bij het zwembad hoort geplaatst. Een deel van de bekisting wordt voor de filtratie gebruikt, en de rest van de ruimte kan gebruikt worden voor opberging.
- Het structuur bestaat uit massief Noorderden. Een duurzaam materiaal.

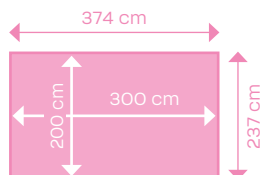

The Pool'n Box, een goed doordacht zwembad

'Family fun'

De waterspelen worden bovengehaald.

Gedaan met de soepele buizen die over het gras of terras slingeren!

'Design en oogplezier'

Stijl en elegantie zijn er opnieuw na de familiespelletjes. De ruimte is vrij voor kinderen en zonder gevaar! De esthetiek is er helemaal.

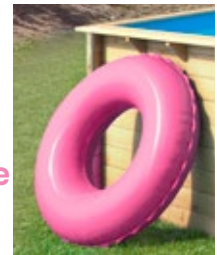

En HOP, alles staat netjes op zijn plaats!



Omschrijving	Details
Buitenmaten met bekisting (cm)	374 x 237
Afmeting waterplezier (cm)	300 x 200
Hoogte boordplanken inbegrepen (cm)	76
Watervolume (m³)	4,2
Wateroppervlakte (m²)	6

Code	Artikelomschrijving	Eenheidsprijs
27169218	Houten zwembad The Pool'n Box junior 3,70 x 2,40m, FB, Ht :76 cm	2 889,00
27991200	Levering rechtstreeks eindklant	426,00

Transportkosten zijn netto prijzen.

DE STANDAARD TOEBEHOREN

Omschrijving	
Metalen versterkingsstructuur	inclusief
Boordplanken van vurenhout behandeld klasse 3 dikte van 28 mm, breedte van 195 mm	inclusief
Balk in massief Noorderden autoclaaf behandeling klasse IV, dikte 45 mm	inclusief
Dikte liner	50/100^{ste}

Omschrijving	
Kleur liner	Frans blauw
Aantal aanzuigrooster	1
Aantal inspuisers	1
Flexibele hydraulische aansluiting van 32 mm ingraafbaar	inclusief
Patroonfilter	inclusief
Winterstoppen inspuiter / zuigaansluiting	inclusief
Grondzeil	inclusief





Het geluk

ZIT IN THE BOX!

OPBOUW / HALF INGEGRAVEN / INGEGRAVEN



Inspuiter en skimmer

- 1 inspuiter,
- 1 skimmer P-PM.



Ladders

- Binnenladder in RVS met 3 treden,
- Buitenladder in hout met 4 treden.



Liner

- 75/100^{ste} Lichtgrijs.

Boordplanken

- Vurenhout, dikte 28 mm, breedte 195 mm

Sleuteldichting

- Voor een optimale veiligheid.



10-31-2462

Certifié PEFC

Ce produit est issu de forêts gérées durablement et de sources contrôlées

www.pefc-france.org

Opbouwstructuur

- In massief Noorderden autoclaaf behandeld klasse 4,
- Dikte 45 mm,
- Steunbalken in gegalvaniseerd staal.

i Noorderden: een hout bijna rotbestendig, dat langzaam gegroeid heeft in de Scandinavische bossen. De structuren van The Pool'n Box zijn autoclaaf CTB B + SP behandeld, op het hoogste niveau. Ze hebben een garantie van tien jaar.



Filtratiegroep

- Debiet van 4 m³/u (zuivere filter) aan de uitgang van de inspuiter,
- Zandfilter P-FI Ø 400, UV-werende behandeling,
- Zeswegkraan met filteren/backwash/naspoelen/circuleren/leegpompen/gesloten stand,
- Filtratiepomp voorzien van een voorfilter; vermogen: 0.33kW.

Grondzeil

- Grondzeil onder de liner te plaatsen



POOL'N BOX **MyPOOL**

Serie 429

Het geluk zit in The Pool'n Box, een duurzaam en elegant kwaliteitszwembad. Het beste voorbeeld: een garantie van 10 jaar op het hout en 5 en 2 jaar garantie op de filtratie.

De ideale combinatie voor kinderspelen en opberging

Bovendien is The **Pool'n Box** goed bedacht, met zijn opbergbox onder de boordplank. Reinigingsrobot, ballen, en andere kinderspeelgoed: u kan er alles in opbergen. Moeiteloos blijft uw zwembad steeds netjes en opgeruimd.

En de aankoopprijs van The **Pool'n Box** is zeer aantrekkelijk. Met The **Pool'n Box**, zit het geluk in The Box: geniet ervan!

Voordelen

- The Pool'n Box is voorzien van een echte zandfilter.
- Geen technisch lokaal nodig: de filtratie wordt in de grote bekisting die bij het zwembad hoort geplaatst. Een deel van de bekisting wordt voor de filtratie gebruikt, en de rest van de ruimte kan gebruikt worden voor opberging.
- Het structuur bestaat uit massief Noorderden. Een duurzaam materiaal.



Pool'n Box, een goed doordacht zwembad

'Family fun'

De waterspelen worden bovengehaald.

Gedaan met de soepele buizen die over het gras of terras slingeren!

'Design en oogplezier'

Stijl en elegantie zijn er opnieuw na de familiespelletjes. De ruimte is vrij voor kinderen en zonder gevaar! De esthetiek is er helemaal.

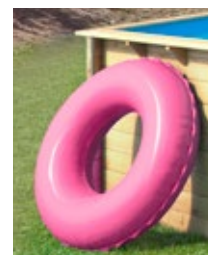

En HOP, alles staat netjes op zijn plaats!

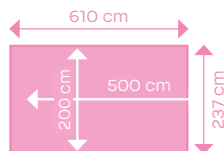

Buitenmaten met boordplanken (cm)	610 x 237
Afmeting waterplezier (cm)	500 x 200
Hoogte incl. boordplanken (cm)	133
Watervolume (m³)	12,20
Wateroppervlakte (m²)	9,99

Code	Artikelomschrijving	Eenheidsprijs
27180018	Houten zwembad The Pool'n Box 6,20 x 2,50, Lichtgrijs ,Ht: 133 m	6 850,00
27991200	Levering rechtstreeks eindklant Transportkosten zijn netto prijzen	426,00

DE STANDAARD TOEBEHOREN

Omschrijving	
Metalen versterkingsstructuur	inclusief
Boordsteen uit den klasse 4, dikte 28 mm, breedte 195 mm	inclusief
Balk in massief Noorderden autoclaaf behandeling klasse IV, dikte 45 mm	inclusief
Dikte liner	75/100^{ste}
Kleur liner	Lichtgrijs
Aantal skimmers P-PM	1
Aantal inspuuters	1

Omschrijving	
Flexibele hydraulische aansluiting van 45 mm ingraafbaar	inclusief
Zandfilter	P-FI
Diameter van de zandfilter (mm)	400
Hydraulische aansluiting	inclusief
Filtratie	4 m³/u
Hoeveelheid geleverd zand (Kg)	25
Zeswegkraan	inclusief
Kwartslagklep inspuiter/zuig	inclusief
Binnenladder in RVS	3 treden
Buitenveiligheidsladder in hout	4 treden
Grondzeil	inclusief







02 | d

Houten zwembaden

TROPIC EN WEVA

Het zwembad

IS GEEN LUXE MEER !

UITSLUITEND OPBOUW



Epicia houten boordplanken!

Voor nog mooiere, gladdere en duurzamere boordplanken, heeft BWT voor behandelde vurenhout klasse 3 gekozen. Zorgvuldig uitgekozen voor hun extreme mechanische weerstand en hun uitstekende natuurlijke weerstand tegen strenge klimatologische omstandigheden. Prachtig hout, goed gedroogd, compact en van topkwaliteit, voor zwembaden die voor het geluk van uw klanten zullen zorgen.

Boordplanken

- Vurenhout behandeld klasse 3, dikte 28 mm, breedte 195 mm.



Opbouwstructuur

- In massief Noorderden autoclaaf behandeld klasse 4,
- Dikte 45 mm,
- Steenbalken in gegalvaniseerd staal voor Octo +.



Liner

- Liner 50/100^{ste} Frans blauw.



Ladders

- Binnenladder in RVS met 3 treden,
- Buitenladder in hout met 4 treden.



Inspuiter en skimmer

- 1 inspuiter,
- 1 skimmer P-PM.



Filtratiegroep

- Debiet van 5.2 m³/u (zuivere filter) aan de uitgang van de inspuiter,
- Zandfilter P-FI Ø 400, UV-werende behandeling,
- Filtratiepomp voorzien van een voorfilter; vermogen: 0.33kW,
- Zeswegkraan met filteren, backwash, naspoeien,
- Circuleren, leegpompen, gesloten stand.



Grondzeil

- Grondzeil te plaatsen onder de liner.

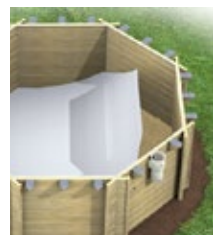



PEFC
10-31-2462

Certifié PEFC

Ce produit est issu de forêts gérées durablement et de sources contrôlées

www.pefc-france.org



ANDERE BESCHIKBARE OPTIES:

Zomerzeilen (blz. **281**),
Winter veiligheidsvertrekken (blz. **277**),
Stavendekzeilen (blz. **267**),
Warmtepompen (blz. **132**).





TROPIC OCTO 414 MyPOOL

Serie 429

Code	Artikelomschrijving	Eenheidsprijs
27111205	Houten zwembad Octo 414	3 943,00

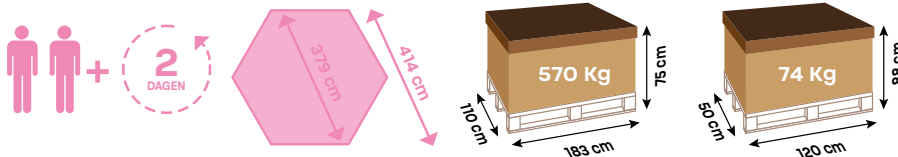

Artikelomschrijving	Details
Buitenafmeting (cm)	414
Binnenafmeting (cm)	379
Hoogte incl. boordplanken (cm)	120
Watervolume (m³)	11,17
Wateroppervlakte (m²)	9,92
Verpakking	2 pallets

TROPIC OCTO 505 MyPOOL

Serie 429

Code	Artikelomschrijving	Eenheidsprijs
27112205	Houten zwembad Octo 505	4 470,00

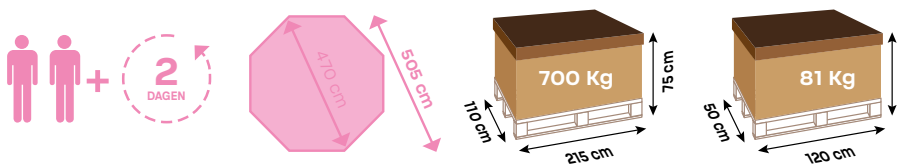

Artikelomschrijving	Details
Buitenafmeting (cm)	505
Binnenafmeting (cm)	470
Hoogte incl. boordplanken (cm)	120
Watervolume (m³)	17,20
Wateroppervlakte (m²)	15,64
Verpakking	2 pallets



UITSLUITEND OPBOUW

TROPIC OCTO+ 510 MyPOOL

Serie 429

Code	Artikelomschrijving	Eenheidsprijs
27113205	Houten zwembad Octo+ 510	5 130,00



Artikelomschrijving	Details
Buitenafmeting (cm)	495x345
Binnenafmeting (cm)	459x309
Hoogte incl. boordplanken (cm)	120
Watervolume (m ³)	14,14
Wateroppervlakte (m ²)	12,85
Verpakking	2 pallets

TROPIC OCTO+ 540 MyPOOL

Serie 429

Code	Artikelomschrijving	Eenheidsprijs
27115205	Houten zwembad Octo+ 540	5 800,00



Artikelomschrijving	Details
Buitenafmeting (cm)	523x313
Binnenafmeting (cm)	487x277
Hoogte incl. boordplanken (cm)	120
Watervolume (m ³)	13,43
Wateroppervlakte (m ²)	12,21
Verpakking	2 pallets



27991200	Levering rechtstreeks eindklant	426,00	Transportkosten zijn netto prijzen
-----------------	---------------------------------	---------------	------------------------------------

DE STANDAARD TOEBEHOREN MyPOOL

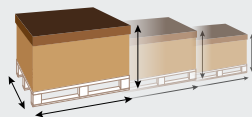

LOGISTIEKE GEGEVENS blz 427.



Structuur
Inbouwdelen



Filter



Ladder Liner
Pomp

Omschrijving	
Vurenhout behandeld, dikte 28 mm, breedte 195 mm	inclusief
Balk in massief Noorderden autoclaaf behandeling klasse IV, dikte in mm, tolerantie +/- 1 mm	45
Dikte liner	50/100^{ste}
Kleur liner	Frans blauw
Aantal P-PM Skimmer	1
Aantal inspueters	1
Flexibele hydraulische aansluiting van 38 mm niet ingraafbaar	inclusief
Zandfilter	P-FI

Omschrijving	
Diameter van de zandfilter (mm)	400
Debiet aan de inspuiter (m ³ /u)	5,20
Aantal geleverd zand (kg)	25
Zeswegkraan (Filteren/backwash/naspoelen/circuleren/leegpompen/gesloten)	inclusief
Binnenladder in RVS	3 treden
Buitenveiligheidsladder in hout	4 treden
Grondzeil	inclusief
Metalen versterkingsstructuur	niet inbegrepen behalve OCTO+

Een toegankelijke droom !

EEN GEBRUIKSVRIENDELIJK EN PRAKTISCH GAMMA

OPBOUW / HALF INGEGRAVEN / INGEGRAVEN



Epicia houten boordplanken!

Voor nog mooiere, gladdere en duurzamere boordplanken, heeft BWT voor behandelde vurenhout klasse 3 gekozen. Zorgvuldig uitgekozen voor hun extreme mechanische weerstand en hun uitstekende natuurlijke weerstand tegen strenge klimatologische omstandigheden. Prachtig hout, goed gedroogd, compact en van topkwaliteit, voor zwembaden die voor het geluk van uw klanten zullen zorgen.

Boordplanken

- Vurenhout behandeld klasse 3, dikte 28 mm, breedte 290 mm (2 x 145 mm)



Liner

- Liner 75/100^{ste} Frans blauw.

Ladders

- Binnenladder in RVS met 3 treden,
- Buitenladder in hout met 4 tot 5 treden.



Opbouwstructuur

- In massieve Noorderden autoclaaf behandeld klasse 4, afgeronde afwerking,
- Dikte 45 mm,
- Steunbalken in gegalvaniseerd staal voor de Octo+, vierkante en rechthoekige zwembaden.



Inspuiters en skimmers

- 1 tot 2 inspuiters,
- 1 tot 2 skimmers.



Filtratiegroep

- Debiet van 7,90 tot 9,70 m³/u (zuivere filter) aan de uitgang van de inspuiters,
- Zandfilter Ø 500 P-FI, UV-werende behandeling,
- Zeswegkraan met filteren/backwash/naspoelen/
- Sluitklep aan de inspuiters en stofzuigerdoorvoer,
- Filtratiepomp voorzien van een voorfilter; vermogen: 0,46 tot 0,60kW,
- Halfharde hydraulische aansluitingen Ø 45 mm.



Grondzeil

- Grondzeil te plaatsen onder de liner.



10-31-2462

Certifié PEFC

Ce produit est issu de forêts gérées durablement et de sources contrôlées

www.pefc-france.org



ANDERE BESCHIKBARE OPTIES:

Zomerzeilen (blz. **281**),
Winter veiligheidsvertrekken (blz. **277**),
Stavendekzeilen (blz. **267**),
Warmtepompen (blz. **133**).





PEFC
10-31-2462

Certifié PEFC

Ce produit est issu de forêts gérées durablement et de sources contrôlées

www.pefc-france.org

WEVA OCTO 530 **MyPOOL**

Serie 429

Code	Artikelomschrijving	Eenheidsprijs
27122210	Houten zwembad Octo 530	5 670,00

Artikelomschrijving	Details
Buitenafmeting (cm)	528
Binnenafmeting (cm)	470
Hoogte incl. boordplanken (cm)	133
Watervolume (m ³)	18,77
Wateroppervlakte (m ²)	15,64
Verpakking	2 pallets



Rechtstreekse
Levering bij de
Eindklant

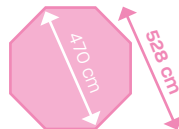

OPBOUW / HALF INGEGRAVEN / INGEGRAVEN

WEVA OCTO+ 640 MyPOOL

Serie 429

Code	Artikelomschrijving	Eenheidsprijs
27136210	Houten zwembad Octo+ 640	8 310,00

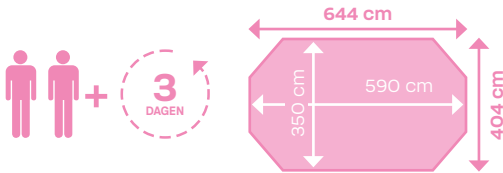

Artikelomschrijving	Details
Buitenafmeting (cm)	644x404
Binnenafmeting (cm)	590x350
Hoogte incl. boordplanken (cm)	146
Watervolume (m³)	24,62
Wateroppervlakte (m²)	18,51
Verpakking	2 pallets

WEVA OCTO+ 840 MyPOOL

Serie 429

Code	Artikelomschrijving	Eenheidsprijs
27138210	Houten zwembad Octo+ 840	10 550,00

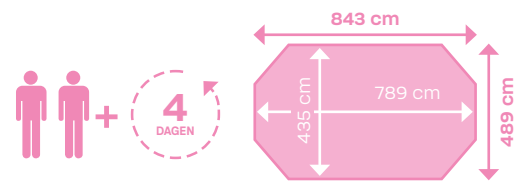

Artikelomschrijving	Details
Buitenafmeting (cm)	843x489
Binnenafmeting (cm)	789x435
Hoogte incl. boordplanken (cm)	146 cm
Watervolume (m³)	41,25
Wateroppervlakte (m²)	31,02
Verpakking	2 pallets

27991200	Levering rechtstreeks eindklant	426,00
-----------------	---------------------------------	---------------

DE STANDAARD TOEBEHOREN

Serie 429

LOGISTIEKE GEGEVENS blz 427.

Structuur
Inbouwdelen

Filter

Ladder Liner
Pomp

Omschrijving	
Metalen versterkingsstructuur	Niet inbegrepen behalve Octo+
Vurenhout behandeld klasse 3, dikte 28 mm, breedte 290 mm (2 x 145 mm)	inclusief
Balk in massief Noorderden autoclaaf behandeling klasse IV, dikte in mm, tolerantie +/- 1 mm	45
Dikte liner	75/100^{ste}
Kleur liner	Frans blauw
Aantal P-PM Skimmer	1
Aantal inspuiter	1
Ingraafbare aansluitingen in 45 mm	inclusief
Zandfilter	P-FI

Omschrijving	
Diameter van de zandfilter (mm)	500
Debiet aan de inspuiter (m³/u)	Octo - 7,90 Octo+ - 8,30
Aantal geleverd zand (kg)	50
Zeswegkraan (Filteren/backwash/naspoelen/circuleren/leegpompen/gesloten)	inclusief
Kwartslagklep inspuiter/zuig	inclusief
Binnenladder in RVS	3 treden
Buitenveiligheidsladder in hout	4 treden 5 treden voor een boordplankhoogte van 146
Grondzeil	inclusief



DE STANDAARD TOEBEHOREN

Serie 7200

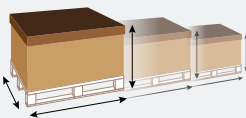

LOGISTIEKE GEGEVENS blz 427.



Structuur
Inbouwdelen



Filter



Ladder Liner Pomp

Omschrijving	
Metalen versterkingsstructuur	inclusief
Vurenhout behandeld klasse 3, dikte 28 mm, breedte 290 mm (2 x 145 mm)	inclusief
Balk in massief Noorderden autoclaaf behandeling klasse IV, dikte in mm, tolerantie +/- 1 mm	45
Dikte liner	75/100^{ste}
Kleur liner	Frans blauw
Aantal skimmers P-GM lang	2
Aantal inspuiter	2
Ingraafbare aansluitingen in 45 mm	inclusief

Omschrijving	
Zandfilter	P-FI
Diameter van de zandfilter (mm)	500
Debiet aan de inspuiter (m ³ /u)	9,70
Aantal geleverd zand (kg)	75
Zeswegkraan (Filteren/backwash/naspoelen/circuleren/leegpompen/gesloten)	inclusief
Kwartslagklep inspuiter/zuig	inclusief
Binnenladder in RVS	3 treden
Buitenveiligheidsladder in hout	5 treden
Grondzeil	inclusief

OPBOUW / HALF INGEGRAVEN / INGEGRAVEN

WEVA RECHTHOEK 6,5X3,5 MyPOOL

Serie 429

Code	Artikelomschrijving	Eenheidsprijs
27194210	Houten zwembad Rechthoek 6x3	10 030,00

Artikelomschrijving	Details
Buitenafmeting (cm)	653x353
Binnenafmeting (cm)	600x300
Hoogte incl. boordplanken (cm)	146
Watervolume (m ³)	24
Wateroppervlakte (m ²)	18
Verpakking	4 pallets

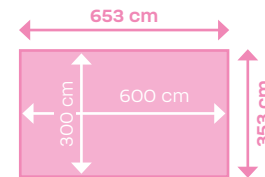

WEVA RECHTHOEK 8,5X4,5 MyPOOL

Serie 429

Code	Artikelomschrijving	Eenheidsprijs
27196210	Houten zwembad Rechthoek 8x4	13 180,00

Artikelomschrijving	Details
Buitenafmeting (cm)	853x453
Binnenafmeting (cm)	800x400
Hoogte incl. boordplanken (cm)	146
Watervolume (m ³)	42,56
Wateroppervlakte (m ²)	32,00
Verpakking	5 pallets

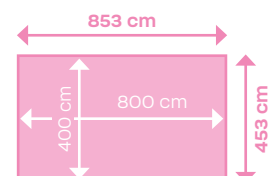

27991200	Levering rechtstreeks eindklant	426,00
-----------------	---------------------------------	---------------

RVS LADDER MET 3 TREDEN, TE BEVESTIGEN, VOOR HOUTEN ZWEMBADEN **MyPOOL**

Serie 3009

- RVS 304L ladder,
- Treden uit RVS met doppen in versterkte hars,
- Bovendeel uitgerust met plaatjes te bevestigen aan de houten of composieten randsteen,
- Ondergedompeld deel uitgerust met doppen om de liner te beschermen,
- Bij composiete randstenen is het noodzakelijk een paar tegenbeugels te gebruiken om de ladder te bevestigen.



Code	Artikelomschrijving	Eenheidsprijs
60622300	RVS ladder, 3 treden, houten zwembaden	474,00

NOPPENZEIL - HOUTEN ZWEMBADEN **MyPOOL**

Serie 7039



Zuinig

Voorkomt de verdamping van het water. Noodzakelijk voor zowel de binnenzwembaden als de buitenzwembaden, waar de verdamping nog belangrijker is en duurder aan water en behandelingsproducten.

Stevig en duurzaam

Deze noppenzie is vervaardigd uit polyethyleen anti-U.V. met een dikte van 280µ. Ze is afgeboord in de lengte, waardoor deze doeltreffend beschermd is tegen de wrijvingen tegen de wand van het zwembad.

Weerstandig

De lengtes zijn stevig afgezoomd om probleemloos te kunnen weerstaan aan de spanning van de spanbanden van de oprolstang.

Bovendien is er een oogje voorzien om de 50 cm ongeveer aan de zijde van de oprolstang.

Technische eigenschappen:

- Polyethyleen 280µ,
- Afgeboord over de lengtes,
- Afgezoomd over de breedtes.



Code	Artikelomschrijving	Eenheidsprijs
2061256	P-280 Noppenzeil houten zwembad 414 of 440	160,90
2061456	P-280 Noppenzeil houten zwembad 505 of 530	203,00
2061458	P-280 Noppenzeil houten zwembad +510	153,80
2061556	P-280 Noppenzeil houten zwembad +540	171,50
2061756	P-280 Noppenzeil houten zwembad +640	202,00
2061956	P-280 Noppenzeil houten zwembad +840	299,00
2061455	P-280 Noppenzeil houten zwembad 6 x 3	151,00
2061655	P-280 Noppenzeil houten zwembad 8 x 4	232,00
2061055	P-280 Noppenzeil Pool'n Box zwembad 5 x 2	100,30
2061050	P-280 Noppenzeil Pool'n Box Junior zwembad 3 x 2	76,00



Technische eigenschappen:

- Zeil is vervaardigd uit PVC gedrenkt stof van 580 gr., kleur bovenkant grijs, onderkant zandkleur,
- Overloop van het zeil van 10 cm rondom het hele bad, bordplank inbegrepen,
- Bevestiging door individuele spanband met RVS haak, te bevestigen onder de bordplank, op de wand van het zwembad,
- Conform aan de NF P 90-308 norm.

Code	Artikelomschrijving	Eenheidsprijs
2183256	P-PB 580 Winter veiligheidsovertrek, grijs, 414 of 440	432,00
1 2183456	P-PB 580 Winter veiligheidsovertrek, grijs, 505 of 530	619,00
2183458	P-PB 580 Winter veiligheidsovertrek, Grijs, +510	508,00
2183556	P-PB 580 Winter veiligheidsovertrek, Grijs, +540	517,00
2183756	P-PB 580 Winter veiligheidsovertrek, Grijs, +640	632,00
2183956	P-PB 580 Winter veiligheidsovertrek, Grijs, +840	1 035,00
2 2183254	P-PB 580 Winter veiligheidsovertrek, Grijs, 6 x 3	590,00
2183654	P-PB 580 Winter veiligheidsovertrek, Grijs, 8 x 4	911,00
2183054	P-PB 580 Winter veiligheidsovertrek, Grijs, Pool'n Box	536,00
2183150	P-PB 580 Winter veiligheidsovertrek, Grijs, Pool'n Box Junior	322,00



VERENIGBARE OVERTREKKEN - ZWEMBADEN **MyPOOL**

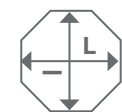

Octogonaal zwembaden

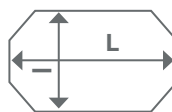

Lang octogonaal zwembaden

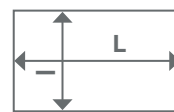

Rechthoekig zwembaden

Code	Artikelomschrijving	Vorm overtrek	Maximale lengte zwembad bordplank inbegrepen (m)	Maximale breedte zwembad bordplank inbegrepen (m)	Lengte overtrek (m)	Breedte overtrek (m)
2183256	P-PB 580 Winter veiligheidsovertrek, Grijs, 440	Octogonaal	4,03	4,03	4,23	4,23
2183456	P-PB 580 Winter veiligheidsovertrek, Grijs, 530	Octogonaal	4,88	4,88	5,08	5,08
2183458	P-PB 580 Winter veiligheidsovertrek, Grijs, +510	Lang octogonaal	4,95	3,45	5,15	3,65
2183556	P-PB 580 Winter veiligheidsovertrek, Grijs, +540	Lang octogonaal	5,23	3,13	5,43	3,33
2183756	P-PB 580 Winter veiligheidsovertrek, Grijs, +640	Lang octogonaal	6,43	4,03	6,63	4,23
2183956	P-PB 580 Winter veiligheidsovertrek, Grijs, +840	Lang octogonaal	8,42	4,88	8,62	5,08
2183254	P-PB 580 Winter veiligheidsovertrek, Grijs, 6x3	Rechthoekig	6,53	3,53	6,73	3,73
2183654	P-PB 580 Winter veiligheidsovertrek, Grijs, 8x4	Rechthoekig	8,53	4,53	8,73	4,73
2183054	P-PB 580 Winter veiligheidsovertrek, Grijs, Pool'n Box	Rechthoekig	6,10	2,37	6,30	2,57
2183150	P-PB 580 Winter veiligheidsovertrek, Grijs, Pool'n Box Junior	Rechthoekig	3,74	2,37	3,94	2,57

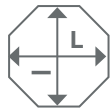

Octagonaal
Zwembaden

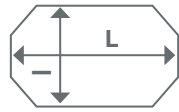

Lang octagonaal
zwembaden



Rechthoekig
Zwembaden



Grijs

Frans blauw

Code	Artikelomschrijving	Afmetingen liners L x B x H	Eenheidsprijs
Zwembaden Pool'n Box			
72220113	Liner voor Pool'n box, grijs	5,00 x 2,00 x 1,33	566,00
Weva & Odyssea zwembaden			
5264820	Liner voor Weva Octo 530, H133, Frans blauw	4,35 x 4,35 x 1,33	839,00
5277820	Liner voor Weva, Odyssea Octo +640, H146, Frans blauw	5,91 x 3,50 x 1,46	1 107,00
5278820	Liner voor Weva, Odyssea Octo +840, H146, Frans blauw	7,91 x 4,35 x 1,46	1 482,00
72206125	Liner voor Weva rechthoek 6x3, H146, Frans blauw	6,00 x 3,00 x 1,46	948,00
4815725	Liner voor Weva rechthoek 8x4, H146, Frans blauw	8,00 x 4,00 x 1,46	1 508,00
Stadszwembaden			
72220160	Liner voor Stadszwembad 6,00 x 2,50m, H133m, Grijs	5,50 x 2,00 x 1,33	600,00
72220163	Liner voor Stadszwembad 4,20 x 3,50m, H133m, Grijs	3,70 x 3,00 x 1,33	565,00
72220169	Liner voor Stadszwembad 6,50 x 3,50m, H133m, Grijs	6,00 x 3,00 x 1,33	903,00

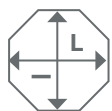

Octagonaal
zwembaden

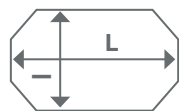

Lang octagonaal
zwembaden



Vierkant
zwembaden



Frans blauw

Code	Artikelomschrijving	Afmetingen liners L x B x H	Eenheidsprijs
OCTOGONAAL zwembaden			
5253420	Liner P-50, Houten zwembad, Octo 414 of 440, H120, Frans blauw	3,50 x 3,50 x 1,20	521,00
5254420	Liner P-50, Houten zwembad, Octo 505 of 530, H120, Frans blauw	4,35 x 4,35 x 1,20	628,00
LANG OCTOGONAAL zwembaden			
72106073	Liner P-50, Houten zwembad, Octo +510, H120, Frans blauw	4,59 x 3,02 x 1,20	590,00
5250420	Liner P-50, Houten zwembad, Octo +540, H120, Frans blauw	4,88 x 2,78 x 1,20	590,00
Pistoche, Tropic & Pool'n Box Junior zwembaden			
72506100	Liner P-50, Pistoche en Tropic Junior, 200x200 H68, Frans blauw	2,00 x 2,00 x 0,68	158,40
72506171	Liner P-50, Pool'n Box Junior, 300x200, H75, Frans blauw	3,00 x 2,00 x 0,74	470,00

Logistieke gegevens houten zwembaden

Code	Model	Pakket	Lengte (cm)	Breedte (cm)	Hoogte (cm)	Gewicht (Kg)	Totaal gewicht (Kg)
Mini zwembaden							
27160209	Houten zwembad Pistoche 2x2, Frans blauw	Pakket hout	235	60	45	152	166
		Pakket toebehoren	40	40	60	16	
27160409	Houten zwembad Tropic Junior 2x2, Frans blauw	Pakket hout	235	60	45	134	148
		Pakket toebehoren	40	40	60	14	
Stadszwembad							
27181614	Stadszwembad 4.20x3.50, Lichtgrijs, H:1.33 met rolluik	Pakket hout	350	110	120	1 115	1 115
27181314	Stadszwembad 4.20x3.50, Lichtgrijs, H:1.33, Filtratie	Pakket hout	350	110	120	1 115	1 355
		Pakket bekisting	180	110	45	180	
		Pakket filtratie	120	50	90	60	
27181414	Stadszwembad 4.20x3.50, Lichtgrijs, H:1.33, verwarming (zonder de aangesloten kast)	Pakket hout	350	110	120	1 115	1 415
		Pakket bekisting	180	110	45	180	
		Pakket filtratie	120	50	90	60	
27180814	Stadszwembad 4.20x3.50, Lichtgrijs, H:1.33, aangesloten (met de aangesloten kast)	Pakket verwarming	120	80	70	60	1 421
Aangesloten kast	46	36	19	6			
27180614	Stadszwembad 6.00x2.50, Lichtgrijs, H:1.33 met rolluik	Pakket hout	250	110	120	1 160	1 160
27180314	Stadszwembad 6.00x2.50, Lichtgrijs, H:1.33, filtratie	Pakket hout	250	110	120	1 160	1 400
		Pakket bekisting	180	110	45	180	
		Pakket filtratie	120	50	90	60	
27180414	Stadszwembad 6.00x2.50, Lichtgrijs, H:1.33, verwarming (zonder de aangesloten kast)	Pakket hout	250	110	120	1 160	1 460
		Pakket bekisting	180	110	45	180	
		Pakket filtratie	120	50	90	60	
27181814	Stadszwembad 6.00x2.50, Lichtgrijs, H:1.33, aangesloten (zonder de aangesloten kast)	Pakket verwarming	120	80	70	60	1 466
		Aangesloten kast	46	36	19	6	
27184218	Stadszwembad 6.50x3.50, Lichtgrijs, H:1.33, met rolluik	Pakket hout en boordplanken	170	110	95	585	1610
		Pakket hout	180	110	58	430	
		Pakket toebehoren	120	100	105	240	
		Pakket ijzerwaren	150	150	35	155	
		Automatisch rolluik	350	110	40	200	
Houten zwembad POOL'N BOX							
27169218	Houten zwembad Pool'n Box Junior 2x2, Frans blauw	Pakket hout	240	110	40	850	974
		Pakket toebehoren	120	50	85	124	
27180018	Houten zwembad Pool'n Box 6,2x2,5, GR ,H: 133	Pakket hout en boordplanken	244	105	107	940	1125
		Pakket toebehoren	120	100	88	100	
		Pakket ijzerwaren	150	150	30	85	
Houten zwembad TROPIC							
27111205	Houten zwembad Tropic 414, Den, Frans blauw, H:120	Pakket hout	183	110	75	570	644
		Pakket toebehoren	120	50	88	74	
27112205	Houten zwembad Tropic 505, Den, Frans blauw, H:120	Pakket hout	215	110	75	700	781
		Pakket toebehoren	120	50	88	81	
27113206	Houten zwembad Tropic +510, Den, Frans blauw, H:120	Pakket hout	360	110	70	790	869
		Pakket toebehoren	120	50	88	79	
27115205	Houten zwembad Tropic +540, Den, Frans blauw, H:120	Pakket hout	363	110	69	820	902
		Pakket toebehoren	120	50	88	82	
Houten zwembad WEVA							
27122210	Houten zwembad Weva 530, Den, Frans blauw, H:133	Pakket hout	215	110	83	820	946
		Pakket toebehoren	120	100	63	126	
27136210	Houten zwembad Weva +640, Den, Frans blauw, H:146	Pakket hout	422	110	69	1 200	1 363
		Pakket toebehoren	120	100	63	163	
27138210	Houten zwembad Weva +840, Den, Frans blauw, H:146	Pakket hout	572	110	69	1 565	1 749
		Pakket toebehoren	120	100	80	184	
27194210	Houten zwembad Weva 6x3, Den, Frans blauw, H:146	Pakket hout	180	110	84	1358	2 154
		Pakket hout	180	110	58	430	
		Pakket ijzerwaren	150	150	35	155	
		Pakket toebehoren	120	100	100	211	
27196210	Houten zwembad Weva 8x4, Den, Frans blauw, H:146	Pakket hout	215	110	83	570	1 986
		Pakket hout	180	110	58	430	
		Pakket hout	180	110	69	505	
		Pakket ijzerwaren	150	150	45	262	
		Pakket toebehoren	120	100	122	219	

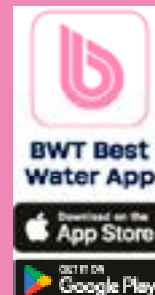

- 430** BWT, ÉÉN VAN DE 50 LEIDERS
IN DUURZAME ONTWIKKELING EN KLIMAAT
- 432** EEN VEELZIJDIGE EXPERTISE
- 434** BWT BEST WATER HOME
- 436** HOE ONTVANG IK MIJN BESTELLING?
- 437** TRANSPORT TARIEF 2026 / AUTOMATISCHE ROLLUIKEN
- 442** AANVRAAGFORMULIER ACCOUNT OPENING
- 444** ALGEMENE VERKOOPSVORWAARDEN
BWT POOL PRODUCTS SAS

Ontdek BWT en zijn diensten

Laten we de wereld veranderen, druppel per druppel... of met andere woorden, stap voor stap!

Dit is de ambitie van de BWT-groep, die wordt geïllustreerd door drie concrete pijlers:

- de zichtbaarheid van onze drinkwateractiviteit,
- de sociale verantwoordelijkheid en milieuverantwoordelijkheid van de groep en BWT France
- de investeringen in O&O voor toekomstige technologieën.



Prioriteit voor lokaal water

BWT wil beter en zuiverder water leveren aan alle gebruikers.

De beweging maakt het mogelijk om heerlijk drinkwater aan te bieden en tegelijkertijd de productie en het transport van plastic flessen voor eenmalig gebruik over de hele wereld te beperken. BWT wil een alternatief bieden voor plastic door overal waar mogelijk flesvrije zones in te richten.



Laten we samen **onze planeet** beschermen

Kunststof planeet

Elke dag produceren we tonnen plastic afval dat onze blauwe planeet vervuult. Om nog maar te zwijgen van de rampzalige koolstofvoetafdruk die wordt veroorzaakt door de productie en het transport van plastic producten.

Erger nog, wetenschappelijk onderzoek heeft aangetoond dat microplastics in ons eigen lichaam te vinden zijn. Dit zou genoeg moeten zijn om ons te laten nadenken over hoe we consumeren om onze consumptie voor eenmalig gebruik te beperken...

Werken bij BWT betekent water voorzien in de behoeften van particulieren, commerciële gebouwen, industrieën, maar ook hotels en restaurants.



WATER VOOR INDUSTRIE

Industrie

- Voedsel en drank
- arma-industrie
- Cosmetica
- Energie
- Elektronica
- ...

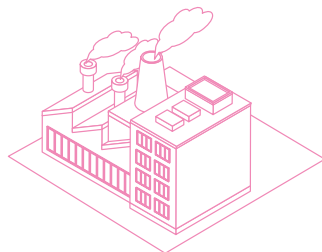

+ 4 500

Servicecontracten per jaar in de industrie

BWT is actief in alle sectoren en in elke fase van de industriële watercyclus. Van audits tot het detecteren van verbeterpunten, via fabricage en kwalificatie biedt het bedrijf een complete totaalservice wat betreft materialen, producten en diensten.



- » Maximale gezondheidsveiligheid garanderen en de duurzaamheid van apparatuur en processen waarborgen.
- » De impact op het milieu verminderen en de industriële prestaties optimaliseren.
 - Drinkwater
 - Productiewater
 - Nutswater
 - Afvalwater

WATER VOOR HUISHOUDELIJK GEBRUIK

Huisvesting

- Individuele woningen en de wereld van zwembaden en spa's voor particulieren



41 000

In Frankrijk vervaardigde waterontharders voor particulieren

BWT biedt waterbehandelingsoplossingen aan vaklui, loodgieters, verwarmingsingenieurs, zwembadspecialisten en andere distributiekanaal om tegemoet te komen aan alle problemen van particulieren met betrekking tot het water in huis.



- » Het welzijn, de bescherming en de besparingen van huishoudens waarborgen
 - Koud water in huis
 - Water uit klimatologische circuits
 - Drinkwater
 - De wereld van het zwembad (zwembad, spa en filtratieapparatuur, behandeling en onderhoud)



WATER VOOR HOTELS EN RESTAURANTS

WATER VOOR GEBOUWEN

Collectieve / tertia

- Ziekenhuizen
- Scholen
- Kantoorgebouwen
- Collectieve huisvesting
- ...

50 000

Installaties onder contract in collectief/tertiaire sector



BWT biedt een uitgebreid scala aan diensten aan studiebureaus, projectmanagers, exploitanten en aannemers om de watercyclus in commerciële gebouwen, collectieve huisvesting en zorginstellingen te beheren.

» De waterkwaliteit in gebouwen waarborgen voor het comfort en de veiligheid van de gebruikers.

» De duurzaamheid van de installaties en betere energieprestaties waarborgen.

- Algemeen koud water
- Sanitair warm water
- Drinkwater
- Water voor klimatologische circuits
- Filtration des bassins
- Zwembadfiltratie
- Publieke zwembaden

Horeca

- Koffiebranders
- Fabrikanten van horeca-apparatuur
- Brouwers
- ...

300 000

Geïnstalleerde apparatuur

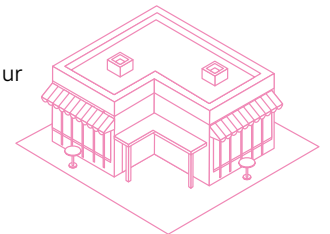

BWT Water & More is de specialist in waterbehandeling op de plaats van gebruik voor de horeca en voor de drankdistributie. BWT is ook actief op de hotelmarkt voor waterbehandeling.

» Betrouwbare bescherming bieden tegen kalkaanslag met conventionele filters die zorgen voor de verwijdering van slechte smaakcomponenten en ruw water omzetten in drinkwater van steeds hogere kwaliteit met unieke filtratiesystemen.

- Water voor koffiemachines
- Water voor keukenapparatuur (oven, vaatwasser, ijsmachine, ...)
- Water voor automaten
- Waterfontein en waterzuivering
- Zwembad universum voor hotels



Met de BWT Best Water Home app kun je altijd en overal je BWT apparaten in de gaten houden

via je smartphone of tablet en de status van je apparaten op een heel praktische manier controleren.



BWT Best Water Home



Intelligente connectiviteit voor uw BWT-producten

Welkom in de digitale wereld van BWT.

Geniet van volledige connectiviteit met de **BWT Best Water Home app**.

Doe je voeten omhoog en monitor je BWT-apparatuur comfortabel via je smartphone of tablet, waar je ook bent. Je hebt altijd overzicht van je apparatuur en geniet van maximale service.

Duik in de wereld van BWT en download de **BWT Best Water Home app**.



Met de BWT Best Water Home-app kun je overal en op elk moment uw BWT producten in de gaten houden :

- Betrouwbare weergave van de status van je BWT-producten
- Regelmatige automatische herinneringen voor je BWT-producten
- Snel en eenvoudig verbruiksartikelen bestellen (zout, filter, enz.) via de BWT online winkel
- Directe communicatie met BWT service.



BWT Best Water Home



Controleer altijd de inhoud van het pakket, ook als de verpakking niet beschadigd is

Controleer systematisch de toestand van geleverde materialen en de verpakking in aanwezigheid van de bezorger.

Als de bezorger weigert om te wachten totdat u het pakket volledig heeft uitgepakt, vermeld dit dan duidelijk op de bon voordat u tekent voor ontvangst.

Mogelijke situaties:

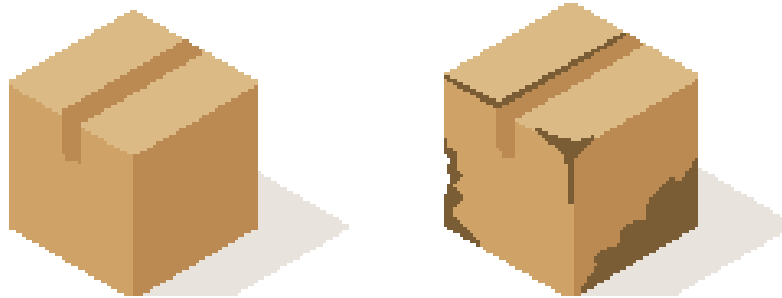

*Exacte beschrijving van het probleem

Elke afwijking (ontbrekend, gebroken of beschadigd materiaal) dient u te melden. U vermeldt het probleem op de bon van de vervoerder met een handtekening en een stempel.

Let op! Voorbehouden die uitsluitend betrekking hebben op verpakkingsmateriaal (nat karton, beschadigde verpakkingen, gescheurd karton of onder voorbehoud van uitgepakte

artikelen) worden door de vervoerders niet aanvaard. U dient nauwkeurig de materiaalschade te beschrijven die u hebt aangetroffen.

Voorbeeld:

- Beschadiging aan de zijkant van de behuizing van de warmtepomp,
- De filterdrager is gebroken.

Maakt u geen voorbehoud, dan wordt het geleverde product geacht als zodanig te zijn aanvaard door de ontvanger en kan dit niet later het onderwerp zijn van een juridisch geschil.





Levering bij de professionele klant of op de werf

Deze service omvat :

- Verpakking van het rolluik in een caisse Wrap, beschermd door een folie, niet retourneerbaar,
- Levering op het adres van de professionele klant

De verzendkosten zijn netto. De verpakking kan niet worden geretourneerd, niet worden teruggenomen en niet worden geruild.



* Gesplitste verpakking bevat :

- 1 verpakking voor de as,
 - 1 verpakking voor de balk,
 - Verschillende verpakkingen voor de PPS-wand
 - Verschillende verpakkingen van 24 lamellen (afhankelijk van de lengte van het zwembad).
- De maximale lengte in gesplitste pakketten is 14 lm inclusief trap.

Beschikbaarheid	Complete rolluik Houten kist		Lamellen, as, balk, Cleandeck of PPS	
	Code	Netto prijs	Code	Netto prijs
< 3,10 m breed	32900000	195,70	32910000	87,60
< 4,10 m breed	32900100	237,00	32910100	128,80
< 5,10 m breed	32900300	284,00	32910300	175,10
< 6,10 m breed	32900500	346,00	32910500	243,00
< 7,10 m breed	32900600	438,00	32910600	325,00
< 8,10 m breed	32900700	536,00	32910700	423,00
< 10,10 m breed	32900900	1 180,00	-	-
< 12,10 m breed	32900400	1 484,00	-	-

* Het lamellengeheel alleen of met PPS kan niet in gedeelde pakketten worden geleverd.



Afhalen bij een filiaal van BWT POOL PRODUCTS

Deze service omvat :

- Verpakking van het rolluik in een houten kist die niet kan worden geretourneerd en die wordt beschermd door een beschermende folie,
- Levering van het rolluik aan het Procopi filiaal op verzoek van de professionele klant, buiten de UP-22 productie-eenheid,
- Laden op het transportvoertuig van de professionele klant.

De verzendkosten zijn netto.

De verpakking kan niet worden teruggenomen, geretourneerd of geruild.

Let op : De professionele klant is verantwoordelijk voor het transporteren en lossen van het rolluik van het Procopi filiaal naar de werf.

* Het lamellengeheel alleen of met PPS kan niet in gedeelde pakketten worden geleverd.

Beschikbaarheid	Complete rolluik Houten kist		Lamellen, as, balk, Cleandeck of PPS	
	Code	Netto prijs	Code	Netto prijs
< 3,10 m breed	32903000	1,00	32913000	1,00
< 4,10 m breed	32903100	1,00	32913100	1,00
< 5,10 m breed	32903300	1,00	32913300	1,00
< 6,10 m breed	32903500	1,00	32913500	1,00
< 7,10 m breed	32903600	1,00	32913600	1,00
< 8,10 m breed	32903700	1,00	32913700	1,00
< 10,10 m breed	32903900	1,00	-	-
< 12,10 m breed	32903400	1,00	-	-



A

AANSLUITDOZEN 35
AANSLUITRINGEN 57
AANZUIGCOLLECTOREN 58
AFDEKRAAM EN OPZETMOND 29
AFDEKRAAM VOOR BWT TUBULAR SCHIJNWERPER 47
ALKORPLAN 3D TOUCH - 200/100STE 261
ALKORPLAN 2000 - EFFEN - 1,65 M 257, 438
ALKORPLAN 2000 - EFFEN - 2,05 M 257, 438
ALKORPLAN RELIEF - 180/100^{STE} 262
ALUMINIUM AFWERKPROFIEL VOOR HOOGWAARDIGE BEUGELS 316
ALUMINIUM BODEMZUIGKOP - F1R 190
ANTIVRIES EN DICHTSLIBALARM 123
AQUACAL - SEKWSTRANT VAN KALK 149
AQUACHEK STROOKJES - ROUTINE ANALYSE 155
AQUACHOC 60 - CHLOOR CHOC 147
AQUAFILTRE - ONTKALKER VOOR ZANDFILTER 148
AQUAHIVER - ALGICIDE HIVERNAGE 149
AQUALENT 90 - CHLORE LENT 147
AQUALIGNE ZUUR EN ALKALISCHE GEL 148
AQUALINER 75/100STE - EFFEN EN BEDRUKT 226, 227
AQUALINER 75/100STE - LIJSTEN 228
AQUAMINUS EN AQUAPLUS 150
AQUANAUT 250 210
AQUAROLL® 286
AQUASTAB - CHLOORSTABILISATOR 150
AQUATAC MIN - VERLAAGT DE TAC 150
AQUATAC PLUS - POEDER, VERHOOGT DE TAC 150
AQUATARTRE - ONTKALKER VOOR ZWEMBADWANDEN 148
AQUATEX - DEKZEIL - PER M² 279
AQUATEX - STANDAARD DEKZEIL 279

B

BADU 95 POMPEN 2840 TR/MN 361
BADU JET 74
BADUJET TURBO INOX & ABS 72
BADUJET TURBO LIGHT, ABS WHITE & ABS GREY 73
BADUJET TURBO PRO 71
BADU PRIME POMPEN 360
BALKEN VOOR BEVESTIGING ONDER DE BOORDSTEEN 314
BALKEN VOOR BWT SUBEO EN BWT SUBEO AX-IN 314
BALKEN VOOR INBOUWDOZEN 315
BANK/PLOETERBAD + DIVERSE TRAP 236
BANK/PLOETERBAD + HOEKTRAP 234
BANK/PLOETERBAD + RECHTE BINNENTRAP 235
BANK/PLOETERBAD + RECHTE BUITENTRAP 235
BANK/VOETBAD/PLOETERBAD 234
BEREKENING VAN OPPERVLAKTE EN PRIJZEN 241, 275
BESCHIKBAARHEID 269, 271, 273
BESCHIKBARE AFWERKINGEN 282
BESTURINGSKASTEN 75
BEST WATER HOTEL HP 365
BEUGEL HOOG NIVEAU 316
BEVESTIGING ONDER DE BOORDSTEEN 320
BEVESTIGINGSHAKEN ONDER BOORDSTEEN (STANDAARD NIVEAU) 303
BEVESTIGING VOOR HOOG NIVEAU BEUGEL 320
BLOKIT À LA CARTE 19
BLOKIT-SYSTEEM 18
BODEMPOT BL-211 / BB-210 25
BODEMPOT BL-311 / BB-310 25
BODEMPOTTEN 33
BODEM SCHEPNET 208
BODEM SCHEPNET F1R 190

BODEMZUIGKOP 207
BUIGZAME ELEMENTEN VAN 690 MM 354
BUISKLEMMEN EN VERHOOGBLOKJES 59
BWT AQUAMATIC 330, 342, 343
BWT AQUAMATIC MET WANDBEVESTIGING 343
BWT BE BRANE PURELINE 252
BWT BEST WATER HOTEL HP 364
BWT BIOTEX VILT 245
BWT COVERDECK 295
BWT COVERDECK AX-IN 312, 313
BWT DIVE 165
BWT EASYDOSE 158
BWT EC 330, 334, 345, 347, 438
BWT ECOCLEAR 92, 93
BWT EDP 369
BWT EDP 5.5 - ELEKTROMAGNETISCHE POMPEN 163
BWT ELECTROLYSER E 168
BWT ELECTROLYSER PRO A 169
BWT ELECTROLYSER PRO LS - LOW SALINITY 171
BWT EM 330, 346
BWT ENERGY SAVER 115
BWT ES 330, 344
BWT ES700 ELEKTRISCHE ROBOTS 198
BWT ES800 ELEKTRISCHE ROBOT 198
BWT ES ECHO ELEKTRISCHE ROBOT ZONDER KABEL 197
BWT EUROSTAR HF-POMPEN MET VARIABELE SNELHEID 103
BWT EUROSTAR III POMPEN 112
BWT F1R ELEKTRISCHE ROBOT 182
BWT F1RX ELEKTRISCHE ROBOT 182
BWT F1RXT ELEKTRISCHE ROBOT 183
BWT F1 SPOT OPLAADBARE ZUIGER 186
BWT FI CONNECT 136
BWT INFINITY 110, 111
BWT INFINITY MET VARIABELE SNELHEID 104, 105
BWT LED LAMPEN PAR56 48
BWT LEDSCHIJNWERPERS 47
BWT LED SCHIJNWERPERS PAR56 ECOPROOF 48
BWT MATCH SKIMMER 28
BWT MEDO CONNECT 159
BWT MEDO CONNECT DUO - PH/REDOX VOOR PRIVE ZWEMBAD 160
BWT MEDO CONNECT DUO - PH/RX + CL VOOR OPENBAAR ZWEMBAD 161
BWT MEDO CONNECT DUO - PH/RX + CL VOOR OPENBAAR ZWEMBAD 368
BWT MEDO CONTROLLER DUO - PH/RX + CL VOOR OPENBAAR ZWEMBAD 162
BWT MYPOOL PLUS FILTRATIEPOMPEN 113
BWT MYPOOL POMPEN MET TIME CONTROL 114
BWT NORDIC 134
BWT ONDERHOUDSTOEBEHOREN 212
BWT OPLAADBARE ZUIGER F1 GIANT 187
BWT OPLAADBARE ZUIGER F1 SPA KIT 186
BWT OPLAADBARE ZUIGER F1 TURBO 187
BWT OPTIES ELECTROLYSERS 171
BWT PEARL CONNECT 118, 119
BWT PEARL HPT 138
BWT PEARL PROTECT 330, 334, 338, 339, 439
BWT STARDECK 294, 308, 309
BWT STARDECK AX-IN 294, 310, 311
BWT STARDECK AX-IN HOOG NIVEAU 294
BWT STARDECK HOOG NIVEAU 294
BWT STARDECK INBOUWDELEN 319
BWT STARDECK TOEBEHOREN 326
BWT SUBÉO 294, 304, 305
BWT SUBÉO AX-IN 294, 306

C

CADDY BWT FIRXT 183
 CALYPSO 268, 269
 CBE-650 266, 272, 273, 439
 CGT AQUACOLOR - 1,65 M 254
 CGT AQUACOLOR - 2,05 M 254
 CGT AQUASENSE - 3D SURFACE 258
 CGT AQUASTONE ANTISLIP - 1,65 M 255
 CHAMBORD LADDERS 68
 CHLOORDOSEERDER MET BIJVULINDICATOR - FIR 191
 CHLOOR DOSER 208
 CHOIX DE LA STRUCTURE MÉCANIQUE IMMERGÉE 304, 306, 308, 310, 312
 CLAPETS ANTI-RETOUR 57
 CLASSIC® 400 284
 CLASSIC - 500 283
 COLLE GRIFFON 61
 COLORIMETER SETS 152
 CONTROLESETS EN NAVULLINGEN 154
 COVERNET - REINIGER VOOR PVC ROLLUIKEN 148

D

DE AFMETINGEN VAN DE FILTERS 85
 DEBIETMETERS TYPE PITOTBUIS 356
 DEBIET VOOR PVC LEIDINGEN 52
 DE KLEUREN EN DE NOPPEN 282
 DE STANDAARD TOEBEHOREN 421
 DE TRAPPEN 350
 DIGITALE THERMOMETER MET VERGROOTGLAS - FIR 191
 DIMENSIONERINGSPRINCIPE 239
 D.N.V. LAMELLEN. 350
 DOORZICHTIGE HARDE PVC BUIS SPECIAAL AFVOER NAAR RIOLERING 59
 DRIJVENDE THERMOMETER 209
 DUBBEL OOGJE + INDIVIDUELE SPANBAND 280
 DUBBEL OOGJE + PERIFERE SPANBAND 280

E

EEN PEARL PROTECT ROLLUIK BESTELLEN IN 5 STAPPEN 331
 EEN STARDECK BESTELLEN IN 9 STAPPEN 295
 EIGENSCHAPPEN EN PRESTATIES 222
 ELEKTRISCHE OPROLLER BWT NOPPENZEIL 287
 ELEKTRISCHE ROBOT ZONDER KABEL BWT FISONIC PRO 181
 ELEKTRONISCHE TESTERS 152
 ELLEBOOG MANNELIJK/VROUWELIJK 45° 53
 ELLEBOOG REDUCTIE 90° 54
 EUROPESE VERORDENING INZAKE VERLICHTING 41
 EUROSTAR HF POMPEN 108, 109

F

FERAFLOC - SEKWESTRANT VAN METALEN 149
 FILTERBELASTINGEN 5 LAGEN 357
 FILTERBELASTING, FILTEROPPERVLAKKEN EN FILTERSNELHEDEN 85
 FILTRATIEBESTURING - SWIMLINE 121
 FLENS, ROOSTER EN DICHTING VOOR BODEMPOT BL-211/BB-210 39
 FLENS, ROOSTER EN DICHTING VOOR BODEMPOT BL-311/BB-310 EN INSPUITER RL303 39
 FLENS, ROOSTER EN DICHTING VOOR INSPUITER RL319 38
 FUNCTIONELE AARDING 125

G

GASSNER ZWEMBADEN VAN ROESTVRIJ STAAL 14
 GEBRUIKSAANWIJZING VOOR FILTRATIE 52
 GEKALIBREERDE SILICIUM EN HPF ZAND 97
 GEL BI-COMPOSANT 123
 GEREEDSCHAPPEN 62
 GEREEDSCHAP VOOR INBOUWDELEN MET INSERTS 63
 GERIBBELDE OPZETSTUKKEN 59
 GEWAPENDE MEMBRAAN - BWT BE BRANE PURELINE 252
 GEWAPENDE MEMBRAAN - CGT AQUACOLOR 252
 GEWAPENDE MEMBRAAN - GEVERNIST OP 1 ZIJDE | ALKORPLAN 2000 256, 439
 GEWAPENDE MEMBRANEN - 3D | ALKORPLAN 3D TOUCH & VOGUE 260, 439
 GEWAPENDE MEMBRANEN - 3D | ALKORPLAN RELIEF 262, 439

H

HARDE PVC BUIS 59
 HOEKEN VAN 90° 355
 HOEKTRAP 231
 HULPMIDDELEN VOOR ONDERWATERSTRUCTUREN 347
 HYDRAULISCHE ONDERBREKERS 356
 HYDRAULISCHE OPTIMALISATIE 81

I

INBOUWDELEN EN BEVESTIGINGEN BWT SUBEO 318
 INBOUWDELEN METSELWERK / LINER 35
 INBOUWDELEN - SCHIJNWERPERS 42, 43, 44
 INBOUWDELEN VOOR HOUTEN ZWEMBADEN 36
 INBOUWDELEN VOOR STARDECK AX-IN EN STARDECK INÉO AX-IN 321
 INBOUWFRAME 33
 INBOUWFRAME & SKIMMERDEKSELS 29
 INSPUITER 25
 INSPUITERS 2" 33
 INSTALLATIEKIT 49
 INSTALLATIETOOL BWT SUBEO 317
 INSTALLATIETOOL VOOR INBOUWSTRUCTUREN 347

J

JAARLIJKS ONDERHOUDSBOEK 371

K

KLEPPEN VOOR LACRON FILTERS 95
 KLEPPEN VOOR RTM, PYTHON, VIPER EN POLY PEARL FILTERS 95
 KLEURENAFSCHEMKNAPPEN 46
 KLEUREN - BWT INITIALE V1F - EFFEN EN ANTI-SLIP 252
 KWADRANT
 HOEKTRAP 231

L

LAMELLENGEHEEL 297, 333, 337, 440
 LAMELLENGELEIDER BWT SUBEO VOOR INBOUWDELEN (PER 10) 326
 LEDINPOOL - LED SCHIJNWERPERS 46
 LEDSCHIJNWERPERS 33
 LED SCHIJNWERPERS PAR56 MADE IN FRANCE SEAMAID 51
 LEISTER 63

LEKAFDICHTER 53
LEUNINGEN 70
LIJM BIOCOL 244
LIJMRING SCHROEFDRAAD 54
LINERLOCK HUNGPROFIEL 243
LINER MET DUIKKUIL 240
LINER MET GEBOGEN BODEM 240
LINER MET TRAP OF ROLLUIKBAK 240
LINER MET VLAKKE BODEM 240
LINERS 3D 95/100^{STE} 220, 221
LINERS 50/100^{STE} VOOR TROPIC HOUTEN ZWEMBADEN 426
LINERS 75/100^{STE} 215, 226, 227, 228, 229
LINERS 85/100^{STE} 215, 222, 223, 224
LINERS VOOR ROLLUIKBAK 237
LOGISTIEKE GEGEVENS HOUTEN ZWEMBADEN 373, 427
LOW SALINITY - BWT ELEKTROLYSER PRO LS 170, 440
LUMILINK 49

M

MAATBEKER 146
MAGNUM 367
MAGNUM JUNIOR 367
MAMBO 266, 270, 271, 274, 440
MANOMETERS EN STAALAFNAME 356
MAXIMAAL FILTRATIEDEBIET 52, 85
MOTORISATIE EN ELEKTRISCHE SCHAKELKASTEN 347
MULTISTUURKAST 365
MUURBEVESTIGING VOOR BALK 320

N

NIET STANDAARD TRAPPEN 285
NIEUWE LABELS VOOR BEHANDELINGSPRODUCTEN 144
NIVEAUREGELAAR 25
NIVEAUREGELAARS 33
NIVEAUREGELING - SWIMLINE 122
NOPPENZEIL - HOUTEN ZWEMBADEN 424

O

OMEGA® 286
OMGEKEERDE RECHTE TRAP 233
OMGEKEERDE ROMAANSE TRAP 232
ONDERHOUDSTOEBEHOREN 213
ONDERHOUDSTOEBEHOREN ESSENTIAL LINE 207
ONTVANGERS EN ZENDERS VOOR SCHIJNWERPER 49
OPHANGPROFIELEN 242
OPLAADBARE ZUIGER BWT ES20 202
OPLAADBARE ZUIGER ES02 202
OPLAADBARE ZUIGER ES50 203
OPLAADBARE ZUIGERS BWT ES30 203
OPPERVLAKTE SCHEPNET 207
OPPERVLAKTE SCHEPNET - F1R 190
OPSLAGBAKKEN EN OPVANGBAKKEN 164
OPSLAGTANKS 370
OPVANGBAK 146
OPZETMOND VOOR TRADITIONELE OF HOOGWATER
SKIMMERS, MET KLEP 38
OPZETSTUKKEN MET SCHROEFDRAAD 55
OVERWINTERING 64
OVERZICHT OPLAADBARE ZUIGERS 176
OVERZICHT WARMTEPOMPEN 132
OVERZICHT ZWEMBADROBOTS 174

P

P-75/100^{STE} LINERS VOOR HOUTEN ZWEMBADEN 426
PAKKET 1: INBOUWDELEN 75
PAKKET 2: BIJKOMEND PAKKET 75
PARADIS BLEU ZWEMBADEN PER STUK 20
PARAMETRISEERBARE MANOMETERS 95
PERIEFERE BIES + FIXEERSET 280
P-HOUTEN ZWEMBAD 580 WINTER
VEILIGHEIDSOVERTREKKEN 425
PISTOCHE - OPBOUW ZWEMBADJE VOOR DE
ALLERKLEINSTE 388, 389, 391, 393, 440
PLAATSING LAMELLEGELEIDER EN OVERLOOP BEUGEL 351
PLAATSING LAMELLENGELEIDER 335, 339
PLAATSING LINTEN AS 351
POLYCARBONAAT LAMELLEN 297, 440
POLY PEARL - SIDE FILTERS 88
POLY PEARL - TOP FILTERS 89
POOL'N BOX 373, 374, 410, 411
POOL'N BOX JUNIOR 373, 374, 408, 409
POOL SET ESSENTIAL 209
PPF15 - 65 EN PPF85 - 200 - HOOG DEBIET -
FILTERGROEPEN 94
PRIJSVOORBEELDEN 266, 277, 281
PROFESSIONELE FOTOMETER KITS 153
PUISSANCE 5 146
PURATOP - ALGENBESTRIJDER 149
PVC BUIZEN 58
PVC KLEPPEN 57
PVC VLINDERKLEP MET FLENZEN 356
PYTHON POLAIRE FILTERS 358, 359
PYTHON SIDE FILTERS 91
PYTHON SIDE GROOT DEBIET FILTERS 90

R

RAMBOUILLET LADDERS 69
RECHTE ASYMMETRISCHE TRAP 232
RECHTE TRAP OVER BREEDTE KLEINER OF GROTER DAN
4,10 M 230
RECHTE TRAP SMALLER DAN 2.10 M 229
REDUCTIE 56
RÉDUCTIONS 56
RICHTBARE STRAAL 23 MM, FLENS EN DICHTINGEN 34
RICHTBARE STRAAL 23 MM VOOR INSPIJTER (STANDAARD) 38
RIEM + INTREKBARE HAAK 280
RIEM + RVS HAAK 280
RIGIFLEX DRIJVENDE SLANGEN Ø 38 MM 211
ROBOT OP BATTERIJ BWT ES300 204
ROBOT OP BATTERIJ BWT ES500 205
ROMAANSE TRAP
KLEINER OF GROTER
DAN 3,10 M 230
RTM CS - SIDE FILTERS 87
RTM HF - SIDE FILTERS 86
RVS LADDER MET 3 TREDEN, TE BEVESTIGEN, VOOR
HOUTEN ZWEMBADEN 424

S

SCHARNIERSTUKKEN VOOR LADDERS 70
SCHEIDINGSWAND VOOR AANSLUITDOZEN - STANDAARD
WATERNIVEAU 325
SCHEIDINGSWAND VOOR BWT SUBEO EN BWT SUBEO AX-
IN 325

SCHEIDINGSWAND VOOR ONDER DE BOORDSTEEN -
STANDAARD WATERNIVEAU 325
SCHEIDINGSWAND VOOR ROLLUIK MET HOOG NIVEAU 325
SCHIJNWERPER 25
SCHIJNWERPERKAPPEN VOOR VASTE SCHIJNWERPERS 37
SCHROEFDRAADKOPPELING 3 STUKS 55
SCHROEFDRAADREDUCTIE 57
SEAMAID 45
SIERDOP VOOR STOFZUIGERDOORVOER 39
SKIMMER 25, 32
SPECIALE VEILIGHEIDSHAKEN 336, 340
STADSZWEMBAD 4,20 M X 3,50 M 400, 401, 402, 441
STADSZWEMBAD - 4 VERSCHILLENDE TOEBEHOREN 398
STADSZWEMBAD 6,00 M X 2,50 M 402, 403, 404, 441
STADSZWEMBAD - EEN TOEGANKELIJKE DROOM! 394, 396
STADSZWEMBAD XL 6,50 M X 3,50 M 404, 405, 406, 441
STAVEN VAN GOOTROOSTERS 355
STOFZUIGERDOORVOER 25
STOP STOFZUIGERAANSLUITING, FLENS EN DICHTINGEN 34
SUPER - 400 283
SUPER - 500 282
SUPERLINER 3D 220, 221
SUPERLINER V2F 85/100^{STE} 222
SUPERLINER V2F 85/100^{STE} - EFFEN EN BEDRUKT 223,
224, 223
SUPERLINER V2F 85/100^{STE} - LIJSTEN , 225

T

TECHNISCHE EIGENSCHAPPEN 135
TELESCOPISCHE STEEL 208
TELESCOPISCHE STEEL - F1R 191
TE LIJMEN AFSLUITDOP 56
TE LIJMEN ELLEBOOG 90° - GROTE STRAAL 53
TE LIJMEN ELLEBOOG VAN 45° 53
TE LIJMEN ELLEBOOG VAN 90° 53
TE LIJMEN GEREDUCEERDE T 56
TE LIJMEN KOPPELING 3 STUKS 54
TE LIJMEN KRUIS 54
TE LIJMEN MOF 56
TE LIJMEN S-ELLEBOOG 54
TE LIJMEN VROUWELIJKE T-STUK 55
TERUGSLAGKLEPPEN 57
THERMOMETER ESSENTIAL 209
THPF GEKALIBREERD SILICIUM MET GROOT VERMOGEN 357
TITANIUM SPIRALEN PLATEN 140
TOEBEHOREN 370
TOEBEHOREN , 212, 123, 263
TOEBEHOREN EUROSTAR HF, II EN BELSTAR 62
TOEBEHOREN: LIJM, AFBIJTMIDDEL, KITTEN ETC 61
TOEBEHOREN: LIJMEN ETC 60
TOEBEHOREN SKIMMER 62
TOEBEHOREN: TEFLON, KITTEN, LIJM EN VET 60
TOEBEHOREN VOOR WARMTEPOMPEN , 141
TOEBEHOREN VOOR WINTERDEKZEILEN 274
TOEBEHOREN VOOR ZOMERDEKZEILEN 274
TRANSFORMATOREN 123
TRAPEZIUMVORMIGE
TRAP 233
TRAPPEN 300, 301, 334, 338, 350, 439, 440, 441
TRAPPEN VOOR CBE-650 DEKZEILEN 274
TRAPPEN VOOR MAMBO EN CALYPSO DEKZEILEN 274
TRIANON LADDERS 68
TROPIC JUNIOR 387
TROPIC JUNIOR 373, 386, 387
TROPIC OCTO+ 510 417

TROPIC OCTO+ 540 417
TROPIC OCTO 414 416
TROPIC OCTO 505 416
T-STUK TE LIJMEN/SCHROEFDRAAD 54

U

UITBREIDING
VOOR ROLLUIK 237
UITBREIDING VOOR ROLLUIK 237
UITSNIJDING LADDER EN BIJKOMEND OOGJE 285
UITSNIJDING LAMELLEN 351
UITSPARINGEN LAMELLEN VOOR BWT STARDECK INEO
ROLLUIKEN STARDECK INEO AX-IN 299
ULTRAMAX 367
UNIVERSELE OPTISCHE BLOKKEN MET VERVORMBARE
CLIP VOOR SCHIJNWERPER 37

V

VEBRUIKSARTIKELEN 347
VEILIGHEIDSHAKEN ONDER BOORDSTEEN EZ-CLIP 337
VEILIGHEIDSHAKEN OP WAND (STANDAARD NIVEAU) 303
VEILIGHEIDSHAKEN WANDMONTAGE 337
VEBRUIKSARTIKELEN 164
VERENIGBARE OVERTREKKEN - ZWEMBADEN 425
VERGELIJKING VAN DE FILTRATIEPOMPEN 100
VERWARMINGS STUDIE MET BASISBEREKENING CSTB 130
VLOEIBAAR PVC ALKORPLAN 3D 261
VLOEIBAAR PVC - ALKORPLAN 2000 257
VLOEIBAAR PVC - AQUACOLOR EFFEN 255
VLOEIBAAR PVC AQUASENSE 259
VLOEIBARE CHLOOR 146
VLOKMIDDELEN 147
VLONDERS BWT SUBEO EN BWT SUBEO AX-IN 323
VLONDERS VOOR HOOG NIVEAU 324
VLONDERS VOOR STANDAARD WATERNIVEAU 324
VLOTTERS, GIZMO EN STOPPEN 65
VOETBAD ONTSMETTER 371
VOLLE PVC LAMELLEN 298
VOORZIJDE PYTHON POLAIRE FILTERS 359
VRIJE VORMEN 348

W

WANDBORSTEL 207
WANDBORSTEL - F1R 190
WATERGORDIJN AFGERONDE STRAAL 76
WATERTELLERS 356
WERKINGSPRINCIPE VAN EEN WARMTEPOMP 128
WEVA OCTO+ 640 421
WEVA OCTO+ 840 421
WEVA OCTO 530 420
WEVA RECHTHOEK 6,5X3,5 423
WEVA RECHTHOEK 8,5X4,5 423
WINTERSAFE® - VEILIGHEIDSDEKZEIL - PER M² 278
WINTERSAFE® - VEILIGHEIDSDEKZEIL - STANDAARD 278, 279
WT FI CONNECT 136

COMMERCIELE NAAM :

Commerciële naam :
Naam van de zaakvoeder :

Telefoonnummer :
Gsm nummer :

LEVERING :

Leveringsadres :

Postcode :

Stad / Gemeente :

Telefoonnummer :

E-mailadres :

FACTURATIE :

Facturatie adres (indien anders dan afleveradres) :

Postcode :

Stad / Gemeente :

Telefoonnummer :

JURIDISCHE INFORMATIE :

Juridische vorm :

Kapitaal :

Code NAF :

BTW nummer :

BTW nummer :

N° de SIRET :

CONTACT PERSONEN :

Naam / Voornaam :

Telefoonnummer / Gsm nummer :

E-mailadres :

Bestelling(en) :

Techniker :

Boekhouding :

LATEN WE HET EENS HEBBEN OVER UZELF :

Hoofdactiviteit :

Maakt u deel uit van een netwerk (zo ja, welke) :

Heeft u een winkel ? :

Ja

Nee

Voor handelaars (andere dan zwembadinstallateurs) - Welk percentage van uw werk bestaat uit zwembaden ?

Bent u van plan om af te halen bij het dichtsbijzijnde filiaal van BWT POOL PRODUCTS ?

Ja

Nee

Bent u van plan uw bestelling te laten leveren ?

Ja

Nee

Wat zijn de openingstijden / dagen voor levering ?

Heeft u een laadklep nodig voor leveringen ?

Ja

Nee

Gebruikt u producten die explosieve stoffen bevatten ?

Ja

Nee

(Zwavelzuur / Waterstofperoxide)

Ons bedrijf behoudt zich het recht voor, om een account op te schorten of te annuleren waarvan de houder onze algemene verkoopsvoorwaarden niet naleeft. Deze aanvraag tot het openen van een account impliceert de aanvaarding van de algemene verkoopsvoorwaarden op pagina 567.

Ik heb de algemene voorwaarden op pagina 568 gelezen en ga hiermee akkoord.

STEMPEL VAN DE FIRMA

NAAM, DATUM EN HANDTEKENING

Notes

A series of horizontal dotted lines for taking notes, starting from the top right of the 'Notes' header and extending across the page.

ARTIKEL 1 – WAARSCHUWING

Met het oog op het verbeteren van de kwaliteit van zijn producten behoudt de BWT Pool Products Benelux zich het recht voor om elk moment en zonder voorafgaande kennisgeving de technische kenmerken van zijn producten te wijzigen.

De schetsen, foto's, teksten en illustraties die in de catalogi, in Aquasoft, ProcoShop en de internetsite of op elk ander communicatiemiddel van de BWT Pool Products Benelux voorkomen, zijn louter informatief en kunnen in geen enkel geval als contractueel worden beschouwd.

Elk gebruik, reproductie of weergave, zelfs gedeeltelijk, via om het even welk procedé, van de schetsen, foto's, teksten en illustraties die in de catalogi, Aquasoft, ProcoShop of op de internetsite van de BWT Pool Products Benelux voorkomen, zonder toestemming is onwettig en wordt beschouwd als een vervalsing.

ARTIKEL 2 – ALGEMENE BEPALINGEN

De klanten en de vennootschap BWT Pool Products Benelux erkennen elkaar wederzijds als professionals van de verkochte producten, materialen en diensten.

De bestellingen die overhandigd worden aan de vennootschap BWT Pool Products Benelux en de transacties die zij afhandelt, zijn allemaal zonder uitzondering onderworpen aan de algemene onderhavige voorwaarden die alle bepalingen uit ieder document, afkomstig van klanten en contracterende partijen, annuleren en vervangen.

Als gevolg daarvan kan geen enkele andere voorwaarde, tenzij zij formeel en schriftelijk aanvaard werd door de vennootschap BWT Pool Products Benelux, de uitwerking van onderhavige algemene voorwaarden teniet doen.

De huidige algemene verkoopvoorwaarden gelden trouwens enkel voor handelsrelaties tussen de vennootschap BWT Pool Products Benelux en de professionele detailhandelaars die hierna "de klant" of "de klanten" genoemd worden.

Zij gelden dus in geen geval voor de contractuele relaties die zouden kunnen bestaan tussen de detailhandelaars van de groep BWT Pool Products Benelux en de consumenten.

ARTIKEL 3 – AANVAARDING VAN DE BESTELLINGEN

Niemand kan zich beroepen op een stilzwijgend akkoord met de vennootschap BWT Pool Products Benelux. Een bestelling is pas geldig na aanvaarding door de vennootschap BWT Pool Products Benelux.

Bij bestellingen die elektronisch werden doorgestuurd via de website « ProcoShop » of via de website van de BWT Pool Products Benelux, wordt de bestelling aanvaard en de verkoop als afgesloten beschouwd bij ontvangst door de klant van het elektronische bericht van ontvangst.

ARTIKEL 4 – PRIJZEN EN HANDELSVOORWAARDEN

De prijzen die vermeld worden in de catalogi, prijslijsten, Aquasoft, ProcoShop en de internetsite van de BWT Pool Products Benelux worden uitgedrukt in euro, exclusief BTW en andere belastingen (Eco systemen). Ze moeten in euro betaald worden en, behalve voor speciale uitzonderingen, gelden ze vanaf de opslagplaatsen van de vennootschap BWT Pool Products Benelux.

Deze prijzen kunnen op elk moment en zonder voorafgaande kennisgeving gewijzigd worden, in functie van de nationale en internationale economische en monetair conjunctuur.

Alle commerciële voorwaarden die toegekend zijn door de Technisch-Commerciële Attachés en/of Directeuren van de regio van de vennootschap BWT Pool Products Benelux moeten verplicht bevestigd worden door een geschreven document. Bij een geschil tussen de vennootschap BWT Pool Products Benelux en één van haar klanten, over de toepassing van deze handelsvoorwaarden worden enkel de aanbiedingen die schriftelijk bevestigd zijn in overweging genomen.

ARTIKEL 5 – BETALINGEN

Het factuurbedrag moet contact betaald worden, zonder korting, op het adres vermeld op de factuurlijst.

Er kan ook een korting worden toegestaan krachtens de handelsvoorwaarden voor vroegtijdige betaling. De rentevoet zal vermeld worden op de factuur.

Indien er een korting wordt afgetrokken, geeft enkel de BTW die overeenstemt met de effectief betaalde prijs, recht op een vermindering. Na opening van een kredietlijn voorbehouden aan de opgevolgde handelsrelaties, zijn de facturen betaalbaar zonder korting via de LCR wisselbrief (lettre de change-relève) die direct ter incasso wordt aangeboden, zonder voorafgaande aanvaarding en op 30 dagen einde maand, vanaf de datum waarop de goederen verstuurd zijn.

De LCR wisselbrieven die ter aanvaarding worden gericht moeten binnen de acht dagen na ontvangst door de klant teruggestuurd worden. Bij laattijdige betaling en overeenkomstig de wet NRE van 15 mei 2001, worden er verwijlrenten aangerekend aan de klant, vanaf de dag na de betaaldatum die op de factuur staat en tot op de dag van de betaling ervan.

Het stijgingspercentage van deze verwijlrenten staat vermeld op de factuur. Daarenboven worden alle voordien toegestane kortingen geannuleerd.

Als er een krediet wordt toegekend aan een klant, is dat een betalingsfaciliteit die op ieder ogenblik kan herroepen worden. Alle belangrijke wijzigingen in de financiële of economische situatie van de klant kunnen, zelfs na gedeeltelijke uitvoering van de bestellingen, leiden tot een herziening van de betalingsvoorwaarden.

De weigering of de laattijdige aanvaarding van LCR wisselbrieven zal, net als de ontstentenis van betaling van een handelspapier op de vervaldag, de volledige schuld onmiddellijk opeisbaar maken, zonder voorafgaande ingebrekestelling en leidt tot de opschorting van de leveringen. Bij ontstentenis van betaling van een handelspapier dat aanvaard was op de vervaldag, worden alle kredietvoorwaarden opgeschort (levering tegen betaling).

Een forfaitair bedrag van €40 HT is verschuldigd voor invorderingskosten in geval van te late betaling.

ARTIKEL 6 – LEVERINGSKOSTEN EN -TERMIJN

Artikel 6.1. Kosten

6.1.1 - Algemeen

Iedere bestelling van een bedrag > 449 € netto excl. BTW is onderworpen aan de facturering van de transportkosten zoals aangegeven in de BWT Pool Products Benelux catalogus. Franco levering voor alle bestelling > 449 € netto excl. BTW en leverbaar in één keer, voor een levering in de Benelux bij de professionele klant. Indien de professionele klant het wenst, kan de bestelling rechtstreeks bij de eindklant geleverd worden. Transportkosten voor orders tussen €0 en €449 netto excl. btw = €24,95 netto excl. BTW

6.1.2 - Uitzonderlijke gevallen

Uitzonderlijke gevallen van alinea 6.1.1. zoals hierboven vermeldt:

De afhaling van spa's, BWT automatische rolluiken, houten zwembaden, stavenkeuzen en Blokit is onderworpen aan de facturering van €1 netto excl. btw. De levering van spa's, BWT automatische rolluiken, houten zwembaden, stavenkeuzen en Blokit, op een aangegeven adres

(adres doorgegeven door de professionele klant) is onderworpen aan de specifieke transportkosten zoals aangegeven in de BWT Pool Products Benelux catalogus. De professionele klant moet aanwezig zijn bij de levering van de goederen.

- de levering van goederen die als gevaarlijk beschouwd worden door de transporteurs en die als gevolg daarvan onderworpen worden aan specifieke transportkosten.

6.1.3 - Bijkomende kosten

De kosten voor consulatie visa, controles, douaneformaliteiten of specifieke verpakkingen van gevaarlijke producten (vloeibaar PVC, lijm, onderhoudsproducten...) worden aan de klant gefactureerd.

De kosten voor visa worden ten laste genomen van de vennootschap BWT Pool Products Benelux bij iedere bestelling van meer dan 15.000 € zonder BTW en zonder transportkosten die leverbaar is in één enkele levering.

Artikel 6.2. Leveringstermijnen

De leveringstermijnen zijn louter informatief en eventuele veranderingen kunnen niet leiden tot het annuleren van de bestelling.

In geval van een vertragend beschikt de klant evenwel over de mogelijkheid om de vennootschap BWT Pool Products Benelux in gebreke te stellen om de goederen binnen de veertien dagen na ontvangst van de aangetekende brief te leveren. Op het einde van deze termijn, heeft de klant het recht om zijn bestelling te annuleren.

ARTIKEL 7 - EIGENDOMSVOORBEHOUD

In overeenstemming met de wettelijke bepalingen, gaat de eigendomsoverdracht van de goederen pas in op de dag dat de volledige prijs van deze goederen betaald is.

De risico's worden in ieder geval overgedragen op de klant, zodra de goederen

ter zijner beschikking of ter beschikking van één van zijn gevolmachtigden of van de transporteur gesteld worden.

ARTIKEL 8 – ONTVANGST EN KLACHTEN

De goederen reizen altijd op risico van de koper.

In geval van een geschil op het ogenblik van de levering door een transporteur komt het de bestemmeling toe om:

- Op de leveringsbon van de transporteur het vastgestelde geschil te noteren, bijvoorbeeld « Ontbrekend vrachtstuk » en, in geen enkel geval « onder voorbehoud bij het uitpakken », omdat die uitdrukking vaag genoeg is om verworpen te worden door de transporteurs.

De vermeldingen « gebroken vrachtstuk, vochtig vrachtstuk... » zijn evenmin aanvaardbaar. In een dergelijke situatie moet het pakket worden geopend en moet de schade aan de inhoud duidelijk worden omschreven en aangegeven op de leveringsbon.

- De op het ontvangstbewijs vermelde bemerkingen moeten binnen de drie werkdagen na de levering via een aangetekende brief met ontvangstbewijs aan de transporteur bevestigd worden (en niet aan de vennootschap BWT Pool Products Benelux) en daarvan moet een kopie gestuurd worden naar de vennootschap BWT Pool Products Benelux.

- Het originele ontvangstbewijs moet zo snel mogelijk gestuurd worden naar de vennootschap BWT Pool Products Benelux, samen met de kopie van de aangetekende brief die verstuurd werd naar de transporteur.

OPGEPAST: Geen enkele klacht wordt aanvaard als de drie hierboven vermelde punten niet nauwgezet werden nageleefd.

ARTIKEL 9: TERUGZENDEN VAN HET MATERIAAL

De klant beschikt over een termijn van 30 dagen om het materiaal terug te sturen uitgezonderd materiaal op maat gemaakt (rolluiken, zeilen, liners...), eindreeks (#) of op bestelling (*). Artikel 9.

Na dit termijn behouden wij het recht om het materiaal niet terug te nemen. In geval van aanvaarding zal er een korting afgetrokken worden, als volgt:

Terugnname > 1 maand: terugnname aan 90% van de waarde,
Terugnname > 2 maanden: terugnname aan 80% van de waarde,
Terugnname > 3 maanden: terugnname aan 70% van de waarde,
Terugnname > 4 maanden: terugnname aan 60% van de waarde,
Terugnname > 5 maanden: terugnname aan 50% van de waarde,
Na 6 maanden zullen er geen retouren en terugnname aanvaard worden.

In elk geval moet het terugsturen van materiaal:

- Het onderwerp vormen van een voorafgaand akkoord met de vennootschap BWT Pool Products Benelux, geconcretiseerd door de mededeling van een nummer van een retour dossier.

- Gaan over materiaal dat in de professionele catalogus van de BWT Pool Products Benelux staat die geldt op het ogenblik van de retourzending.

- Vergezeld zijn van een document met het factuurnummer of het nummer van de leveringsbon en de redenen waarom de goederen terug worden gestuurd.

- Gedaan worden met betaalde portkosten,
- Gedaan worden in de originele verpakking en met de originele documentatie.

OPGEPAST: Het niet naleven van de hierboven vermelde voorwaarden brengt ofwel het weigeren van de retourzending met zich mee, ofwel de terugnname van het materiaal met een korting van 25% op de prijs waaraan het werd gefactureerd.

ARTIKEL 10 – CONTRACTUELE GARANTIES

De herstelling onder garantie van materiaal dat gemaakt of verdeeld wordt door BWT Pool Products Benelux verandert op geen enkele manier de vervaldatum van de contractuele garantie die dit materiaal dekt met ingang vanaf de datum van de oorspronkelijke facturatie.

De herstellingen buiten garantie door de dienst na verkoop van de vennootschap BWT Pool Products Benelux, hebben een garantie van 6 maand, met ingang vanaf de facturatedatum.

Het omruilen onder garantie van materiaal dat gemaakt of verdeeld wordt door BWT Pool Products Benelux verandert eveneens op geen enkele manier de vervaldatum van de contractuele garantie die dit materiaal dekt met ingang vanaf de datum van de aanvankelijke facturatie van laattgenoemde.

Een contractuele garantie van 2 jaar of langer (Superliners, verwarmingspompen... enz.), volgens de bepalingen en de voorwaarden van de garantieregelingen die bij de levering gevoegd zijn, dekt de materialen die gemaakt of verdeeld worden door de vennootschap BWT Pool Products Benelux.

Behalve indien anders bepaald, beperken de bovenvermelde garanties zich tot de vervanging, in de werkplaats met arbeidskosten inbegrepen, van het onderdeel of het materiaal dat als defect wordt erkend, met uitsluiting van alle kosten voor transport, verplaatsing en andere schadevergoedingen.

De consumptieproducten (chemische producten, onderhoudsaccessoires... enz.) en de onderdelen die verslijten (dichtingen, manden, riemen, gloeilampen... enz.) worden door geen enkele garantie gedekt.

De effecten die het resultaat zijn van normaal gebruik (Poolbag, cartridges, elektrische gloeilampen, onderhoudsaccessoires, zwembadverf, liners en dekzeilen voor opzetzwembaden) of van een ongeschikt gebruik, worden niet gedekt door enige garantie.

Met name schade die het gevolg is van een oorzaak buiten het zwembad

of buiten de materialen, zoals schokken, brand, vorst, sneeuwval, vervuiling door termieten of andere parasieten, bliksem, overstroming of elke andere natuurramp worden uitgesloten op het gebied van garantie. Indien de klant zelf tussen komt, beperken de garanties zich tot de levering van het onderdeel of het materiaal dat als defect wordt erkend, met uitsluiting van alle kosten voor transport, verplaatsing en andere schadevergoedingen.

Indien er onzekerheid is over de aard en de oorsprong van een storing die een weerslag heeft op het goed functioneren van het materiaal en op uitdrukkelijke vraag van de klant, kan de vennootschap BWT Pool Products Benelux één van haar technici sturen om een technische diagnose te stellen.

Deze vraag tot tussenkomst leidt verplicht tot het opstellen van een bewijs van tussenkomst, dat naar behoren aanvaard wordt door de klant en deze tussenkomst gedetailleerd beschrijft.

Na afloop van deze diagnose en naargelang het vastgestelde probleem onder haar verantwoordelijkheid valt of niet, zal de vennootschap BWT Pool Products Benelux de arbeidsverplaatsingskosten evenals de eventuele onderdelen al dan niet factureren aan de klant.

De garanties die de materialen dekken gelden met ingang van hun facturatedatum.

Deze garanties zijn toe te passen, op voorwaarde dat de materialen werden geïnstalleerd, onderhouden of hersteld door bevoegde vakmannen, die de regels van het vak respecteerden die voorgeschreven worden in de handleiding en andere documenten met een normatief karakter (DTP, AFNOR normen...enz.).

OPGEPAST:

- De aanwezigheid van zout in zwembadwater wordt beschouwd als een bijkomend corrosieerisico van de metalen onderdelen zoals: ladder, voorverwarmer, warmtewisselaar, condensor, opslorping voor het automatische afdekzeil.

Het redox potentieel varieert volgens de aard van het gebruikte oxidatiemiddel (gestabiliseerde of niet gestabiliseerde), de pH waarde en het isocyanuurzuur gehalte. Om de pigmentatie van de waterdichte membranen te vrijwaren en de corrosie van metalen en legeringen te vermijden mag het redox potentieel nooit 750 mV in continu overschrijden. De corrosie en/of verkleuring, die eruit zou kunnen voortvloeien, zal, onder geen beding, onder garantie genomen worden.

- De kwaliteit van zwembadwater moet op elk moment conform zijn aan die van de stadswaterleidingen, meer bepaald op het vlak van de hoeveelheid metaalzouten (koper, ijzer, mangaan...) en minerale zouten (calcium, magnesium...), van de pH waarde... enz.

- De slechte kwaliteit van zwembadwater kan de corrosie van metalen onderdelen en de vroegtijdige veroudering van de dichtingsmembranen veroorzaken of in de hand werken.

Indien een andere vulbron wordt gebruikt moet de klant zich er vooraf van verzekeren dat de fysisch-chemische kenmerken van dat water conform zijn aan die van het stadswaternetwerk.

De BWT Pool Products Benelux behoudt zich het recht voor om de hele garantie of een deel ervan op te schorten indien het vulwater niet conform is.

ARTIKEL 11 – VERANTWOORDELIJKHEDEN EN VERZEKERINGEN

De vennootschap BWT Pool Products Benelux en de klant erkennen elkaar als vakmannen voor de verkochte producten.

De klant erkent in de vennootschap BWT Pool Products Benelux een verkoper van materiaal dat door de klant ingewerkt moet worden in een globaal functioneel geheel.

De klant, in zijn hoedanigheid van vakman voor het zwembad, is steeds verantwoordelijk voor de keuze van zijn product, de werkwijze en het goed gebruik ervan, krachtens de regels van het vak, de geldende reglementering en het resultaat dat hij ervan verwacht.

De vennootschap BWT Pool Products Benelux heeft in geen enkel geval verplichtingen op het vlak van het eindresultaat.

De klant moet, zonder uitstel en schriftelijk, de vennootschap BWT Pool Products Benelux op de hoogte brengen van gebreken die hij toeschrijft aan het product en iedere rechtvaardiging, met betrekking tot de aantoonbaarheid ervan leveren.

Hij moet de vennootschap BWT Pool Products Benelux alle kansen geven om over te gaan tot het vaststellen van de aangevoerde gebreken en om ze te verhelpen.

In geval van overmacht is de vennootschap BWT Pool Products Benelux ontslagen van haar contractuele verplichtingen.

Worden contractueel gelijkgesteld met overmacht en vormen redenen tot het nietdoen of schorsen van de verplichtingen van de vennootschap BWT Pool Products Benelux, zonder verhaalrecht van de klant: ongevallen die de productie en de opslag van producten beïnvloedt, het totale of gedeeltelijke stopzetten van de bevoorrading, het tekortschieten van de transporteur, brand, overstroming, braak van een machine, algemene of gedeeltelijke staking, administratieve beslissingen, handeling door derden, oorlog of elke externe gebeurtenis die in staat is om de uitvoering van de aangegeven beloften te vertragen, te verhinderen of economisch buitensporig te maken.

De vennootschap BWT Pool Products Benelux is verzekerd tegen alle gebruikelijke risico's verbonden aan haar activiteiten en het gebruikelijke niveau van het beroep. Zij stelt de geldige attesten en de garantietafellen ter beschikking van de klanten. Onder uitdrukkelijke overeenkomst, wat een substantiële voorwaarde van het contract is, doet de klant afstand van elk verhaalrecht van welke aard dan ook, boven de garantielafonds waarop de vennootschap BWT Pool Products Benelux heeft ingetekend.

ARTIKEL 12 – BETWIJFELINGEN

Alle betwistingen of geschillen behoren uitsluitend tot de bevoegdheid van de Rechtbank van Luik - Place Saint Lambert 30/03 - 4000 Liège.

De eventuele aankoopvoorwaarden van de klant en de plaats van ondertekening van de bestelling of van de transactie en, over het algemeen, alle afwijkingen van de algemene verkoopvoorwaarden, kunnen noch leiden tot een schuldvernieuwing noch tot een afwijking van deze bepaling die het rechtsgebied bepaalt, zelfs in geval van een oproeping in vrijwaring of indien er meer dan één verweerder is.

LAATSTE UPDATE 27 JANUARI 2026

HANDETEKENING VAN DE KLANT



BWT
CHANGE
THE WORLD
sip by sip

Het doel van BWT is om iedereen, overal ter wereld, toegang te garanderen tot gezond en veilig drinkwater. Deze missie drijft ons om geavanceerde technologieën te ontwikkelen die elk lokaal water omzetten in gezond en smakelijk gemineraliseerd water, verrijkt met waardevolle mineralen zoals magnesium, zink en silicaat. Door voor BWT te kiezen, vermindert u het onnodige transport van flessenwater en draagt u zo bij aan de bescherming van het milieu. Elke slok ondersteunt onze projecten die de toegang tot schoon en veilig drinkwater voor Afrikaanse gemeenschappen garanderen. Een eenvoudige geste met een wereldwijde impact.

Laten we de wereld veranderen, slok per slok.



BWT Pool Products

Rue de Visé, 328
4020 JUPILLE (BELGIË)

☎ 0032 4 264 96 00

✉ benelux@procopi.com / jupille@procopi.com

www.bwt.com

**BWT Best
Water App**



Typographical and printing errors as well as technical changes reserved.