



BWT AQA Life
Kompakt blødgøringsanlæg
til private husstande

For You and Planet Blue.



1 Test drikkevandets hårdhed

Udfør en hårdhedstest (AQUATEST) af drikkevandet, til senere indstilling af BWT AQA Life blødgøringsanlægget. Sørg for, at testvandet ikke kommer fra blødgøringsanlægget.

1.1 AQUATEST

- Påfyld drikkevand op til 7,5ml mærket på målebægret
- Tilsæt **to** dråbe "Lösung **A**" til drikkevandet og omryst. Nu bliver vandet farvet **pink**.
- Tilsæt og tæl herefter x-antal dråber af "Lösung **B**" og omryst grundigt efter hver tilsat dråbe, til væsken skifter til **blå**
- Noter antallet af tilsatte dråber. Antallet er lig med antal hårdheder i drikkevandet.



2 Opstart af BWT AQA Life

NB! Sørg for at have lukket for vandforsyningen til BWT AQA Life, inden opstarten!

2.1 Salt og drikkevandvand

Fjern det sorte låg til saltbeholderen og start med at hæld ca. 5 liter vand og ca. 1kg salt til saltbeholderen.

2.2 Brugerflade

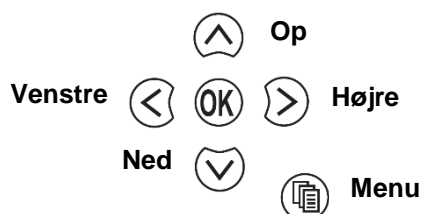

2.3 Tilslut strømforsyning

Tilslut strøm til BWT AQA Life og displayet vil vise opstartsskærmen. Imens vil BWT AQA Life køre en cyklus, hvor anlægget nulstiller sig. Det tager ca. 40 sec og herefter stopper motor/gear lyden.

Anlægget starter automatisk en regeneration og displayet vil vise nedenstående billede.

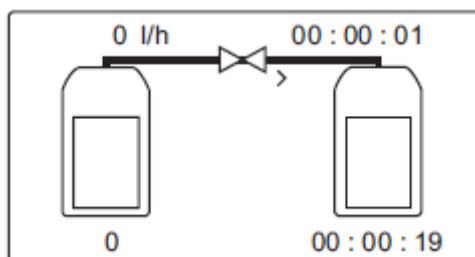

3 Afbryd regenereringen

Når den automatiske regenerering starter, skal den stoppes igen.

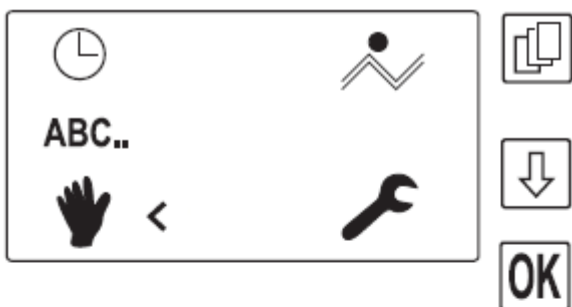

Tryk på "Menu" tasten og billedet til venstre vil fremkomme.

Tryk derefter "pil ned" til markøren står på hånd ikonet

Tryk nu "OK"

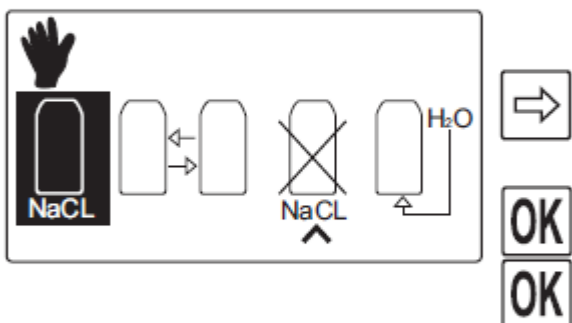

Brug "pil højre" til markøren står på "NaCL med Kryds over" som vist til venstre

Tryk "OK" to gange med 2 sek. Mellemrum for at stoppe regenerering af begge kolonner.

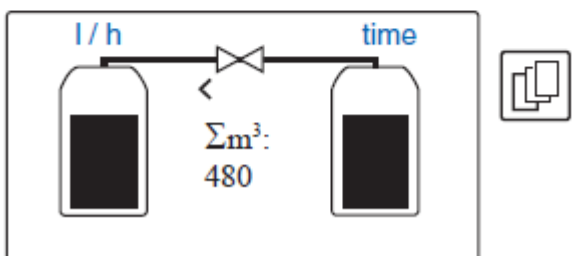

Tryk "Menu" 2 gange og anlæggets tilstand vises nu i displayet.

3.1 Skyl inden start

Åben, stille, for vandforsyningen til BWT AQA Life.



Tryk på "Menu" knappen

Tryk "pil ned" til markøren står på "hånd ikonet"

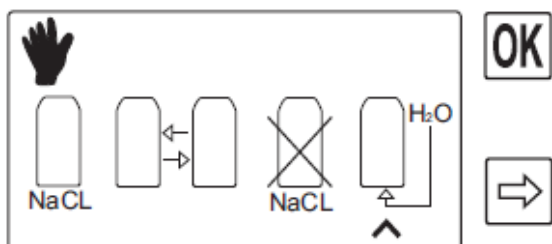

Tryk på "OK" og billedet til venstre vil komme frem

Flyt markøren, til den står som på billedet og tryk "OK"

Nu skylles de to kolonner med vand, i ca. 6 min.

4 Indstil kapacitet

BWT AQA Lifes kapacitet afhænger af drikkevandets hårdhed (dH°) og den ønskede kvalitet af det blødgjorte vand. Derfor skal BWT AQA-Life indstilles til drikkevandets kvalitet og hvilken kvalitet kunden ønsker. BWT anbefaler, at der i danske husstande blødgøres indtil 6 dH°.

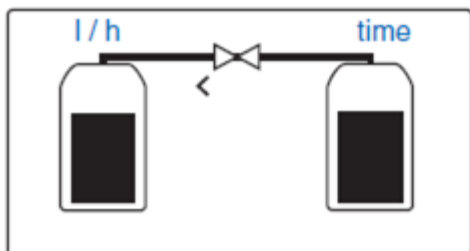

Tryk på "Menu" knappen



Flyt markøren til symbolet for hårdheder, som vist til venstre.



Tryk "OK"

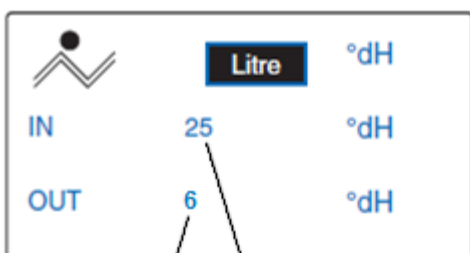

Indsæt målt hårdhed her
Indsæt ønsket hårdhed her



Nu kan de følgende parametre indstilles for BWT AQA Life. BWT AQA-Life er forudindstillet til Liter og dH°.

Vær opmærksom på at måleenhederne kan ændres.

Tryk "pil højre" og ryk markøren til "IN" og brug "pil ned" til at sætte værdien for den målte hårdhed af råvandet



Gentag for den ønskede hårdhed af det behandlede vand. (6 dH°)

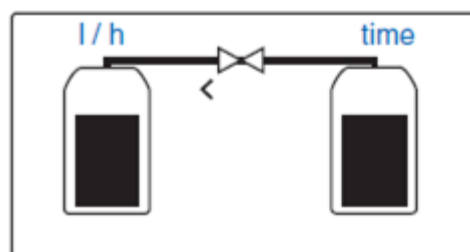

Tryk på "Menu" to gange og indstillingerne for BWT AQA-Life er nu fuldført og gemt.

5 Indstil hårdheden på det blødgjorte vand

Under skærm-boksen (16) på BWT AQA – Life sidder der en blandeventil (V). Som bliver tilgængeligt når de to skruer løsnes og styreboksen løftes af. Skruerne er placeret i hver side af anlægget (R).

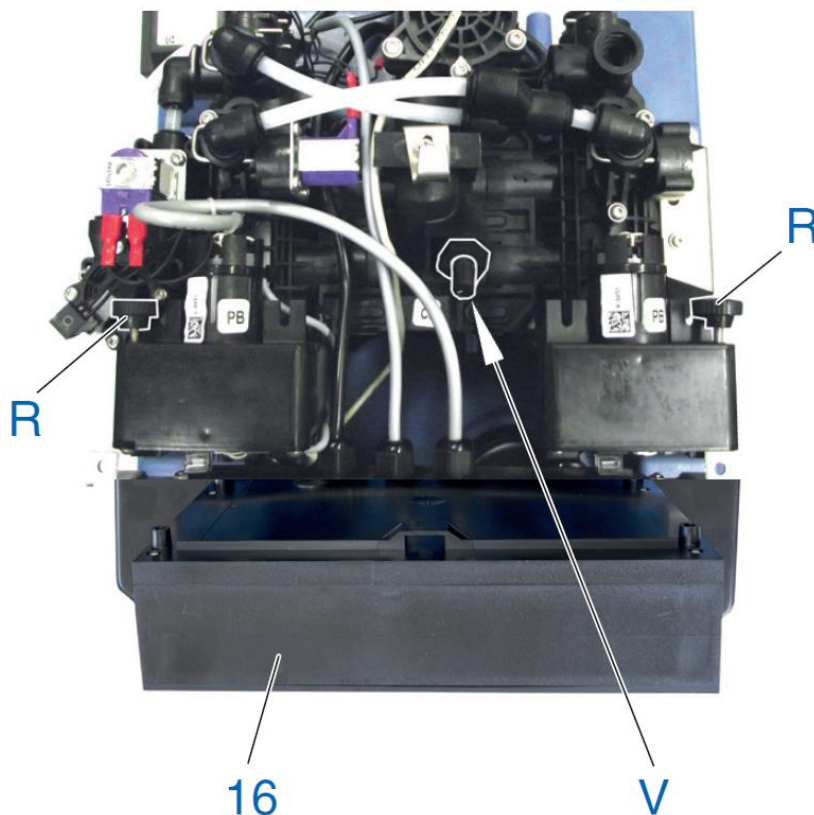

Tag en prøve af det blødgjorte vand og brug samme fremgangsmetode, som i kapitel 1.1. Er vandet blødere end 6 dH° skru en smule op for ved at dreje ventilen mod uret. Er vandet hårdere end 6 dH° skru ned ved at dreje ventilen med uret. Lad vandet løbe i 30 sek. Gentag processen for at sikre den korrekte indstilling af hårdheder i det blødgjorte vand. Gentag proceduren hvis nødvendigt til en hårdhed på 6 dH° opnås.

6 Afsluttende

Efterfyld nu saltbeholderen med BWT Sanitabs og BWT AQA Life er nu klar til brug.

Automatisk levering af Sanitabs salt

- ✓ Du får Sanitabs leveret i faste intervaller lige til døren
- ✓ Du har altid Sanitabs på lager
- ✓ Du sparer fragten
- ✓ Du har altid høj hygiejne i anlægget

Fri service med tryghedsaftale

- ✓ Du får fri service
- ✓ Du får gratis reservedele med Tryghed plus
- ✓ Du undgår uforudsete udgifter
- ✓ Book din servicetekniker online

Virker dit blødgøringsanlæg ikke som sædvanligt?

Husk at tjekke om der er:

- ✓ salt på anlægget?
- ✓ strøm til anlægget?
- ✓ vand til anlægget?

Løser dette ikke problemet, find mere information på webshop.bwt.dk

Bestil på sanitabs.bwt.dk
eller scan QR-koden



Bestil på tryghed.bwt.dk
eller scan QR-koden



Mere information på
webshop.bwt.dk
eller scan QR-koden



Yderligere information:

BWT HOH A/S
Geminivej 24
DK-2670 Greve, Denmark
Tel.: +45 43 600 500
Fax.: +45 43 600 900
E-Mail: bwt@bwt.dk
www.webshop.bwt.dk